

Guide de référence utilisateur  
Climatiseur Split Mural

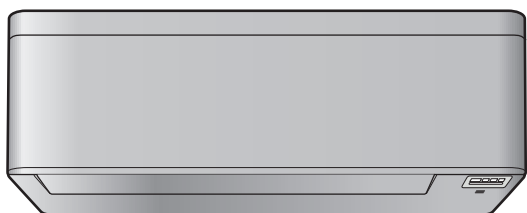

Download the  
ONECTA app

 STAND BY ME  
Discover our service offer

CTXA15C2V1BW  
FTXA20C2V1BW  
FTXA25C2V1BW  
FTXA35C2V1BW  
FTXA42C2V1BW  
FTXA50C2V1BW

CTXA15C2V1BS  
FTXA20C2V1BS  
FTXA25C2V1BS  
FTXA35C2V1BS  
FTXA42C2V1BS  
FTXA50C2V1BS

CTXA15C2V1BB  
FTXA20C2V1BB  
FTXA25C2V1BB  
FTXA35C2V1BB  
FTXA42C2V1BB  
FTXA50C2V1BB

# Table des matières

<b>1</b>	<b>A propos de la documentation</b>	<b>4</b>
1.1	À propos du présent document .....	4
1.2	Signification des avertissements et des symboles.....	5
<b>2</b>	<b>Instructions de sécurité de l'utilisateur</b>	<b>7</b>
2.1	Généralités .....	7
2.2	Instructions d'utilisation sûre.....	8
<b>3</b>	<b>A propos du système</b>	<b>12</b>
3.1	Unité intérieure .....	12
3.1.1	Affichage de l'unité intérieure.....	13
3.2	A propos de l'interface utilisateur.....	13
3.2.1	Composants: Régulation à distance sans fil .....	14
3.2.2	Statut: LCD de la régulation à distance sans fil .....	14
3.2.3	Fonctionnement de la régulation à distance sans fil .....	16
<b>4</b>	<b>Avant fonctionnement</b>	<b>17</b>
4.1	Aperçu: Avant fonctionnement .....	17
4.2	Montage du support de la régulation à distance sans fil .....	17
4.3	Insertion des piles .....	17
4.4	Réglage de l'horloge .....	18
4.4.1	Réglage de l'horloge .....	18
4.5	Luminosité de l'écran de l'unité intérieure.....	19
4.5.1	Réglage de la luminosité de l'écran de l'unité intérieure .....	19
4.6	Mise sous tension.....	19
4.7	Pour modifier le réglage de la position de l'unité intérieure .....	19
<b>5</b>	<b>Fonctionnement</b>	<b>21</b>
5.1	Plage de fonctionnement.....	21
5.2	Quand utiliser quelle fonctionnalité .....	21
5.3	Mode de fonctionnement et point de consigne de température.....	22
5.3.1	Pour démarrer/arrêter le mode de fonctionnement et régler la température .....	23
5.4	Taux de flux d'air .....	23
5.4.1	Réglage du débit d'air .....	24
5.5	Direction flux d'air .....	24
5.5.1	Réglage du sens du flux d'air vertical .....	25
5.5.2	Réglage du sens du flux d'air horizontal.....	25
5.5.3	Utilisation de la direction du flux d'air 3D.....	25
5.6	Débit d'air de confort et fonctionnement de l'œil intelligent.....	25
5.6.1	Débit d'air de confort.....	25
5.6.2	Fonctionnement de l'œil intelligent .....	27
5.6.3	Démarrage/arrêt du mode Confort et Œil intelligent.....	27
5.7	Fonctionnement en mode puissant .....	28
5.7.1	Démarrage/arrêt du mode de puissance .....	28
5.8	Fonctionnement Econo et silencieux de l'unité extérieure.....	29
5.8.1	Fonctionnement Econo .....	29
5.8.2	Fonctionnement silencieux de l'unité extérieure .....	29
5.8.3	Démarrage/arrêt du mode Econo et silencieux de l'unité extérieure.....	29
5.9	Opération (d'épuration de l'air) du Flash Streamer .....	30
5.9.1	Pour démarrer/arrêter l'opération (d'épuration de l'air) du Flash Streamer.....	30
5.10	Fonctionnement du temporisateur ARRÊT/MARCHE.....	30
5.10.1	Réglage de la minuterie OFF/ON sur 24 heures.....	31
5.10.2	Réglage du décompte de la minuterie OFF/ON sur 12 heures.....	32
5.11	Fonctionnement de la minuterie hebdomadaire .....	33
5.11.1	Pour régler la minuterie hebdomadaire.....	34
5.11.2	Pour copier des réservations.....	36
5.11.3	Pour confirmer des réservations.....	36
5.11.4	Désactivation et réactivation du mode de minuterie hebdomadaire .....	36
5.11.5	Suppression de réservations .....	37
5.12	Connexion LAN sans fil .....	37
5.12.1	Précautions d'emploi du réseau LAN sans fil .....	38
5.12.2	Pour installer l'application ONECTA .....	38
5.12.3	Réglage de la connexion sans fil .....	38

<b>6</b>	<b>Economie d'énergie et fonctionnement optimal</b>	<b>42</b>
<b>7</b>	<b>Maintenance et entretien</b>	<b>44</b>
7.1	Vue d'ensemble: maintenance et entretien .....	44
7.2	Nettoyage de l'unité intérieure et de la régulation à distance sans fil .....	45
7.3	Nettoyage du panneau avant.....	45
7.4	Pour ouvrir le panneau avant.....	46
7.5	A propos des filtres à air.....	46
7.6	Nettoyage des filtres à air .....	47
7.7	Nettoyage du filtre désodorisant à l'apatite de titane et du filtre à particules d'argent (filtre ion Ag).....	48
7.8	Pour remplacer le filtre désodorisant à apatite de titane et le filtre à particules d'argent (filtre Ag-ion).....	49
7.9	Pour fermer le panneau avant .....	49
7.10	Dépose du panneau avant .....	50
7.11	Tenez compte des éléments suivants avant une longue période d'inutilisation.....	51
<b>8</b>	<b>Dépannage</b>	<b>52</b>
8.1	Symptômes ne constituant pas des dysfonctionnements du système.....	54
8.1.1	Symptôme: On entend un bruit comme si l'eau coulait .....	54
8.1.2	Symptôme: Un bruit de souffle est entendu.....	55
8.1.3	Symptôme: Un bruit de tic-tac est entendu .....	55
8.1.4	Symptôme: Un sifflement est entendu .....	55
8.1.5	Symptôme: Un déclic pendant le fonctionnement ou le temps d'inactivité est entendu.....	55
8.1.6	Symptôme: On entend un bruit de claquement.....	55
8.1.7	Symptôme : Un brouillard blanc s'échappe d'une unité (unité intérieure, unité extérieure).....	55
8.1.8	Symptôme : Les unités peuvent dégager des odeurs.....	55
8.1.9	Symptôme: Le ventilateur extérieur tourne alors que le climatiseur est à l'arrêt.....	55
8.1.10	Symptôme: Le réglage du flux d'air ne reprend PAS lorsque le flux d'air de confort est désactivé par l'appli ONECTA .....	55
8.1.11	Symptôme: Certaines icônes de fonctionnement ne sont pas visibles sur la régulation à distance sans fil, ou certaines fonctions ne peuvent pas être activées dans l'appli ONECTA .....	55
8.1.12	Symptôme: Dans l'appli ONECTA, le fonctionnement puissant n'est PAS indiqué comme actif.....	56
8.2	Résolution des problèmes sur la base des codes d'erreur.....	56
8.3	Dépannage pour la connexion LAN sans fil.....	57
<b>9</b>	<b>Mise au rebut</b>	<b>59</b>
<b>10</b>	<b>Glossaire</b>	<b>60</b>

# 1 A propos de la documentation

## 1.1 À propos du présent document

Merci d'avoir acheté ce produit. Veuillez:

- Conservez la documentation pour pouvoir vous y reporter ultérieurement.

### Public visé

Utilisateurs finaux



#### INFORMATION

Cet appareil est conçu pour être utilisé par des utilisateurs expérimentés ou formés, dans des ateliers, dans l'industrie légère et dans les exploitations agricoles, ou par des non-spécialistes, dans un cadre commercial ou domestique.

### Documentation

Le présent document fait partie d'un ensemble. L'ensemble complet comprend les documents suivants:

#### ▪ Précautions de sécurité générales:

- Consignes de sécurité que vous devez lire avant d'utiliser le système
- Format: Fichiers numériques sur <https://www.daikin.eu>. Utilisez la fonction de recherche 🔍 pour trouver votre modèle.

#### ▪ Guide de référence installateur:

- Préparation de l'installation, bonnes pratiques, données de référence ...
- Format: Fichiers numériques sur <https://www.daikin.eu>. Utilisez la fonction de recherche 🔍 pour trouver votre modèle.

#### ▪ Guide de référence utilisateur:

- Instructions détaillées étape par étape et informations de fond pour une utilisation de base et avancée
- Format: Fichiers numériques sur <https://www.daikin.eu>. Utilisez la fonction de recherche 🔍 pour trouver votre modèle.

#### ▪ Manuel d'installation:

- Instructions d'installation
- Format: Fichiers numériques sur <https://www.daikin.eu>. Utilisez la fonction de recherche 🔍 pour trouver votre modèle.

#### ▪ Manuel d'utilisation:

- Guide rapide pour l'utilisation de base
- Format: Papier (à l'intérieur de l'emballage de l'unité intérieure)











Il est possible que les dernières révisions de la documentation fournie soient disponibles sur le site Web Daikin de votre région ou via votre installateur.

Scannez le code QR ci-dessous pour trouver la documentation complète et plus d'informations concernant votre produit sur le site Daikin.







Les instructions d'origine sont écrites en anglais. Toutes les autres langues sont les traductions des instructions d'origine.



## 1.2 Signification des avertissements et des symboles

	<b>DANGER</b> Indique une situation qui entraîne la mort ou des blessures graves.
	<b>DANGER: RISQUE D'ÉLECTROCUTION</b> Indique une situation qui peut entraîner une électrocution.
	<b>DANGER: RISQUE DE BRÛLURE</b> Indique une situation qui pourrait entraîner des brûlures (sévères) en raison de températures extrêmement chaudes ou froides.
	<b>DANGER: RISQUE D'EXPLOSION</b> Indique une situation qui pourrait entraîner une explosion.
	<b>AVERTISSEMENT</b> Indique une situation qui pourrait entraîner la mort ou des blessures graves.
	<b>AVERTISSEMENT: MATÉRIAU INFLAMMABLE</b>
	<b>A2L AVERTISSEMENT: MATÉRIAU LÉGÈREMENT INFLAMMABLE</b> Le réfrigérant à l'intérieur de cette unité est légèrement inflammable.
	<b>MISE EN GARDE</b> Indique une situation qui pourrait entraîner des blessures légères ou modérées.
	<b>REMARQUE</b> Indique une situation qui pourrait entraîner des dommages aux équipements ou aux biens.
	<b>INFORMATION</b> Indique des conseils utiles ou des informations supplémentaires.

Symboles utilisés sur l'unité:

Symbole	Explications
	Avant l'installation, lisez le manuel d'installation et d'utilisation, ainsi que la feuille d'instructions de câblage.
	Avant d'effectuer des travaux de maintenance et d'entretien, lisez le manuel d'entretien.
	Pour plus d'informations, reportez-vous au guide de référence utilisateur.
	L'unité contient des pièces tournantes. Soyez vigilant lorsque vous effectuez la maintenance de l'unité ou lorsque vous l'inspectez.

Symboles utilisés dans la documentation:

Symbole	Explications
	Indique un titre de figure ou une référence qui s'y reporte. <b>Exemple :</b> "▲ 1-3 titre de figure" signifie "Figure 3 du chapitre 1".
	Indique un titre de tableau ou une référence qui s'y reporte. <b>Exemple :</b> "■ 1-3 titre de tableau" signifie "Tableau 3 du chapitre 1".

## 2 Instructions de sécurité de l'utilisateur

Respectez toujours les consignes de sécurité et les règlements suivants.

### 2.1 Généralités



#### AVERTISSEMENT

Si vous avez des doutes concernant le fonctionnement de l'unité, contactez votre installateur.



#### AVERTISSEMENT

Cet appareil peut être utilisé par des enfants âgés de 8 ans et plus et des personnes ayant des capacités physiques, sensorielles ou mentales réduites ou un manque d'expérience et de connaissances, s'ils ont reçu un encadrement ou des instructions concernant l'utilisation de l'appareil en toute sécurité et comprennent les risques encourus.

Les enfants NE doivent PAS jouer avec l'appareil.

Les enfants ne doivent NI nettoyer l'appareil NI s'occuper de son entretien sans surveillance.



#### AVERTISSEMENT

Pour prévenir les chocs électriques ou le feu:

- NE rincez PAS l'unité.
- N'utilisez PAS l'unité avec des mains mouillées.
- Ne placez PAS d'objets contenant de l'eau sur l'appareil.



#### MISE EN GARDE

- Ne PAS placer d'objets ou d'équipement sur le dessus de l'unité.
- Ne PAS s'asseoir, grimper ou se tenir debout sur l'appareil.

- Les unités disposent du symbole suivant:



Ce symbole signifie que les appareils électriques et électroniques NE peuvent PAS être mélangés à des ordures ménagères non triées. NE tentez PAS de démonter le système: le démontage du système et le traitement du réfrigérant, de l'huile et des autres pièces DOIVENT être assurés par un installateur agréé, conformément à la législation applicable.

Les unités DOIVENT être traitées dans des établissements spécialisés de réutilisation, de recyclage et de remise en état. En vous assurant que cet appareil est éliminé correctement, vous contribuez à éviter les conséquences potentiellement néfastes sur l'environnement et la santé. Pour plus d'informations, contactez votre installateur ou les autorités locales.

- Les piles disposent du symbole suivant:



cela signifie que la batterie NE peut PAS être mélangée avec des déchets ménagers non triés. Si un symbole chimique apparaît sous le symbole, il indique

que la pile contient un métal lourd en quantité supérieure à une certaine concentration.

Les symboles chimiques possibles sont: Pb: plomb (>0,004%).

Les batteries usagées DOIVENT être traitées dans des établissements spécialisés pour réutilisation. En vous assurant que les piles usagées sont correctement mises au rebut, vous contribuez à éviter les conséquences potentiellement néfastes sur l'environnement et la santé.

### 2.2 Instructions d'utilisation sûre



#### AVERTISSEMENT

Si vous avez des doutes concernant le fonctionnement de l'unité, contactez votre installateur.



#### AVERTISSEMENT

Cet appareil peut être utilisé par des enfants âgés de 8 ans et plus et des personnes ayant des capacités physiques, sensorielles ou mentales réduites ou un manque d'expérience et de connaissances, s'ils ont reçu un encadrement ou des instructions concernant l'utilisation de l'appareil en toute sécurité et comprennent les risques encourus.

Les enfants NE doivent PAS jouer avec l'appareil.

Les enfants ne doivent NI nettoyer l'appareil NI s'occuper de son entretien sans surveillance.



#### AVERTISSEMENT

Pour prévenir les chocs électriques ou le feu:

- NE rincez PAS l'unité.
- N'utilisez PAS l'unité avec des mains mouillées.
- Ne placez PAS d'objets contenant de l'eau sur l'appareil.



#### MISE EN GARDE

- Ne PAS placer d'objets ou d'équipement sur le dessus de l'unité.
- Ne PAS s'asseoir, grimper ou se tenir debout sur l'appareil.

- Les unités disposent du symbole suivant:



Ce symbole signifie que les appareils électriques et électroniques NE peuvent PAS être mélangés à des ordures ménagères non triées. NE tentez PAS de démonter le système: le démontage du système et le traitement du réfrigérant, de l'huile et des autres pièces DOIVENT être assurés par un installateur agréé, conformément à la législation applicable.

Les unités DOIVENT être traitées dans des établissements spécialisés de réutilisation, de recyclage et de remise en état. En vous assurant que cet appareil est éliminé correctement, vous contribuez à éviter les conséquences potentiellement néfastes sur l'environnement et la santé. Pour plus d'informations, contactez votre installateur ou les autorités locales.

- Les piles disposent du symbole suivant:



cela signifie que la batterie NE peut PAS être mélangée avec des déchets ménagers non triés. Si un symbole chimique apparaît sous le symbole, il indique que la pile contient un métal lourd en quantité supérieure à une certaine concentration.

Les symboles chimiques possibles sont: Pb: plomb (>0,004%).

Les batteries usagées DOIVENT être traitées dans des établissements spécialisés pour réutilisation. En vous assurant que les piles usagées sont correctement mises au rebut, vous contribuez à éviter les conséquences potentiellement néfastes sur l'environnement et la santé.



A2L

**AVERTISSEMENT: MATÉRIAU LÉGÈREMENT INFLAMMABLE**

Le réfrigérant à l'intérieur de cette unité est légèrement inflammable.

**MISE EN GARDE**

L'unité intérieure contient un équipement radio, la distance minimale entre la partie rayonnante de l'équipement et l'utilisateur est de 10 cm.

**MISE EN GARDE**

NE PAS insérer les doigts, de tiges ou d'autres objets dans l'entrée ou la sortie d'air. Lorsque le ventilateur tourne à haute vitesse, il peut provoquer des blessures.

**AVERTISSEMENT**

- NE PAS modifier, démonter, retirer, remonter ou réparer l'unité soi-même car un démontage ou une installation incorrects peuvent provoquer une électrocution ou un incendie. Contactez votre revendeur.
- En cas de fuite accidentelle de réfrigérant, assurez-vous qu'il n'y a pas de flammes nues. Le réfrigérant proprement dit est parfaitement sûr, non toxique et modérément inflammable, mais il libèrera des gaz toxiques s'il fuit accidentellement dans un local où de l'air combustible de chauffages à ventilateur, cuisinières au gaz, etc. est présent. Demandez toujours à une personne compétente de confirmer que le point de fuite a été réparé ou corrigé avant de reprendre le fonctionnement.

**MISE EN GARDE**

Utilisez TOUJOURS le dispositif de régulation à distance sans fil ou une autre interface utilisateur (le cas échéant) pour régler la position des volets et des lamelles. Lorsque les volets et lamelles pivotent et que vous les déplacez de force à la main, le mécanisme risque de se casser.

**MISE EN GARDE**

N'exposez JAMAIS les petits enfants, les plantes ou les animaux directement au flux d'air.

**AVERTISSEMENT**

Ne placez PAS une bombe inflammable près du climatiseur et n'utilisez pas de sprays près de l'unité. Cela risque de provoquer un incendie.



### MISE EN GARDE

N'actionnez PAS le système lors de l'utilisation d'un insecticide à fumigation. Les produits chimiques pourraient s'accumuler dans l'unité et mettre en danger la santé de ceux qui sont hypersensibles aux produits chimiques.



### AVERTISSEMENT

- Le réfrigérant à l'intérieur de cette unité est légèrement inflammable, mais ne fuit PAS normalement. Si du réfrigérant fuit dans la pièce et entre en contact avec la flamme d'un brûleur, d'un chauffage ou d'une cuisinière, il y a un risque d'incendie ou de formation de gaz nocifs.
- Eteignez tout dispositif de chauffage à combustible, ventilez la pièce et contactez le revendeur de l'unité.
- N'utilisez PAS l'unité tant qu'une personne compétente n'a pas confirmé que la fuite de réfrigérant est colmatée.



### AVERTISSEMENT

- Ne percez et ne brûlez PAS des pièces du cycle de réfrigérant.
- N'utilisez PAS de produit de nettoyage ou de moyens d'accélérer le processus de dégivrage autres que ceux recommandés par le fabricant.
- Sachez que le réfrigérant à l'intérieur du système est sans odeur.



### AVERTISSEMENT

Pour éviter des dommages mécaniques, l'appareil sera stocké dans une pièce bien ventilée sans sources d'allumage fonctionnant en permanence (par ex.: flammes nues, un appareil fonctionnant au gaz ou un chauffage électrique). Les dimensions de la pièce doivent être conformes à celles spécifiées dans les Précautions générales de sécurité.



### DANGER: RISQUE D'ÉLECTROCUTION

Pour nettoyer le climatiseur ou le filtre à air, veillez à interrompre le fonctionnement et à COUPER les alimentations électriques. Sinon, il y a un risque de choc électrique et de blessure.



### MISE EN GARDE

Après une longue utilisation, vérifiez le support de l'unité et les fixations pour voir s'ils ne sont pas endommagés. En cas de détérioration, l'unité peut tomber et de présenter un risque de blessure.



### AVERTISSEMENT

Faites attention aux échelles lorsque vous travaillez en hauteur.



### AVERTISSEMENT

Des détergents ou des procédures de nettoyage inappropriés peuvent endommager les composants en plastique ou provoquer des fuites d'eau. Les éclaboussures de détergent sur les composants électriques, tels que les moteurs, peuvent provoquer une panne, de la fumée ou une étincelle.



### DANGER: RISQUE D'ÉLECTROCUTION

Avant le nettoyage, veillez à arrêter l'opération, coupez le disjoncteur ou tirez le câble d'alimentation. Sinon, il y a un risque de choc électrique et de blessure.



### AVERTISSEMENT

Désactivez le fonctionnement et **COUPEZ** l'alimentation si quelque chose d'inhabituel se produit (odeurs de brûlé, etc.).

Si l'unité continue de tourner dans ces circonstances, il y a un risque de cassure, d'électrocution ou d'incendie. Contactez votre revendeur.

## 3 A propos du système



A2L

### AVERTISSEMENT: MATÉRIAU LÉGÈREMENT INFLAMMABLE

Le réfrigérant à l'intérieur de cette unité est légèrement inflammable.



### MISE EN GARDE

L'unité intérieure contient un équipement radio, la distance minimale entre la partie rayonnante de l'équipement et l'utilisateur est de 10 cm.



### REMARQUE

N'utilisez PAS le système à d'autres fins. Afin d'éviter toute détérioration de la qualité, n'utilisez PAS l'unité pour refroidir des instruments de précision, de l'alimentation, des plantes, des animaux ou des œuvres d'art.

### 3.1 Unité intérieure



### MISE EN GARDE

NE PAS insérer les doigts, de tiges ou d'autres objets dans l'entrée ou la sortie d'air. Lorsque le ventilateur tourne à haute vitesse, il peut provoquer des blessures.



### INFORMATION

Le niveau de pression sonore est inférieur à 70 dBA.



### AVERTISSEMENT

- NE PAS modifier, démonter, retirer, remonter ou réparer l'unité soi-même car un démontage ou une installation incorrects peuvent provoquer une électrocution ou un incendie. Contactez votre revendeur.
- En cas de fuite accidentelle de réfrigérant, assurez-vous qu'il n'y a pas de flammes nues. Le réfrigérant proprement dit est parfaitement sûr, non toxique et modérément inflammable, mais il libèrera des gaz toxiques s'il fuit accidentellement dans un local où de l'air combustible de chauffages à ventilateur, cuisinières au gaz, etc. est présent. Demandez toujours à une personne compétente de confirmer que le point de fuite a été réparé ou corrigé avant de reprendre le fonctionnement.

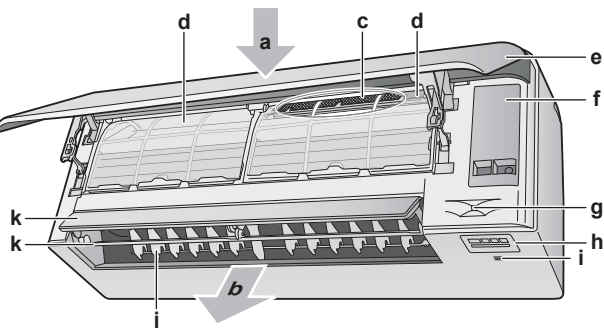

- a Entrée d'air
- b Sortie d'air
- c Filtre désodorisant à l'apatite de titane et filtre à particules d'argent (filtre à ions Ag)
- d Filtre à air
- e Panneau avant
- f Couvercle de service
- g Capteur à œil intelligent

- h Ecran d'affichage
- i Capteur de température ambiante et d'humidité
- j Grilles d'aération (aubes verticales)
- k Volets (aubes horizontales)

**Note :** La position du filtre désodorisant à l'apatite de titane et du filtre à particules d'argent est interchangeable.

### 3.1.1 Affichage de l'unité intérieure

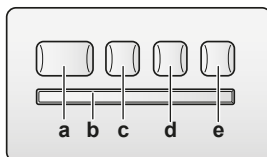

- a Bouton ON/OFF
- b Récepteur de signal
- c Témoin de programmeur (orange)
- d Témoin d'œil intelligent (vert)
- e Bouton d'adaptateur sans fil ON/OFF

#### Bouton ON/OFF

Si la régulation à distance sans fil (interface utilisateur) est manquante, vous pouvez utiliser la touche ON/OFF de l'unité intérieure pour démarrer/arrêter le fonctionnement. Lorsque l'unité est lancée à l'aide de ce bouton, les réglages suivants sont utilisés:

- Mode automatique = Automatique
- Réglage de température = 25°C
- Débit d'air = Automatique

## 3.2 A propos de l'interface utilisateur

### Régulation à distance sans fil



#### INFORMATION

L'unité intérieure est livrée avec une régulation à distance sans fil comme interface utilisateur. Ce manuel décrit uniquement le fonctionnement avec cette interface utilisateur. Si une autre interface utilisateur est connectée, reportez-vous au manuel d'utilisation de l'interface utilisateur connectée.

- **Lumière directe du soleil.** N'exposez PAS la régulation à distance sans fil aux rayons directs du soleil.
- **Poussière.** La poussière sur l'émetteur ou le récepteur diminuera la sensibilité. Essuyez la poussière avec un chiffon doux.
- **Lampes fluorescentes.** La communication de signal peut être désactivée si des lampes fluorescentes se trouvent dans la pièce. Dans ce cas, contactez votre installateur.
- **Autres appareils.** Si les signaux de la régulation à distance sans fil font fonctionner d'autres appareils, déplacez-les ou contactez votre installateur.
- **Rideaux.** Assurez-vous que les rideaux ou autres objets ne bloquent PAS le signal entre l'unité et la régulation à distance sans fil.



#### REMARQUE

- Ne laissez PAS tomber la régulation à distance sans fil.
- Ne laissez PAS la régulation à distance sans fil être mouillée.

3.2.1 Composants: Régulation à distance sans fil

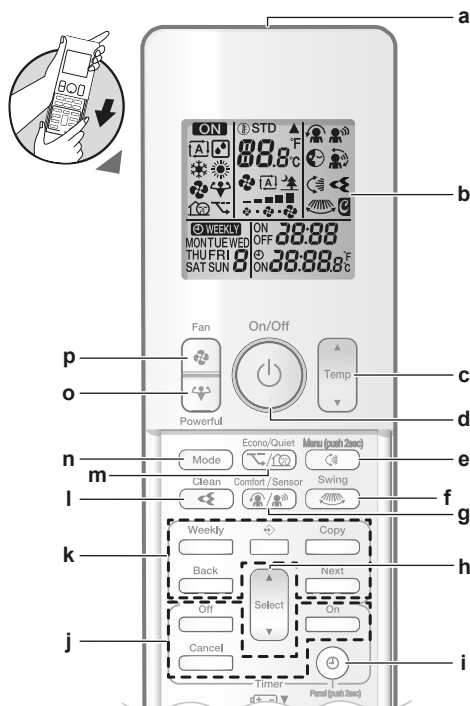

- a Transmetteur de signal
- b Ecran LCD
- c Bouton de réglage de température
- d Touche MARCHÉ/ARRÊT
- e Touche d'oscillation verticale et de menu (appuyez 2 secondes)
- f Touche d'oscillation horizontale
- g Débit d'air de confort et bouton de fonctionnement d'œil intelligent
- h Bouton de sélection
- i Touche d'horloge et panneau ouvert (appuyez 2 secondes)
- j Touches de fonctionnement du temporisateur ARRÊT/MARCHÉ
- k Touches de fonctionnement de la minuterie hebdomadaire
- l Touche d'opération (d'épuration d'air) du Flash Streamer
- m Bouton de fonctionnement silencieux Econo et de l'unité extérieure
- n Bouton de mode
- o Bouton de puissance
- p Touche de ventilateur









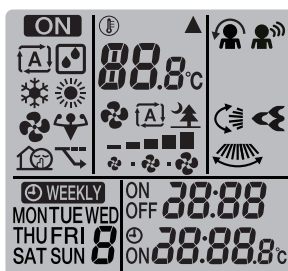



















**INFORMATION**

Utilisez (maintenez-le pendant 2 secondes) pour ouvrir le panneau frontal lorsque vous voulez nettoyer les filtres à air. Reportez-vous à "7.4 Pour ouvrir le panneau avant" [p. 46].

3.2.2 Statut: LCD de la régulation à distance sans fil



Icône	Description
	Le fonctionnement est actif
	Mode automatique = Automatique

Icône	Description
	Mode de fonctionnement = Séchage
	Mode de fonctionnement = Chauffage
	Mode de fonctionnement = Rafraîchissement
	Mode de fonctionnement = Ventilateur uniquement
	Le fonctionnement de puissance est actif
	Le fonctionnement Econo est actif
	Le fonctionnement silencieux de l'unité intérieure est actif
	L'unité intérieure reçoit un signal de la régulation à distance sans fil
	Réglage de la température actuelle
	Débit d'air = Automatique
	Débit d'air = Unité intérieure discrète
	Débit d'air = Haut
	Débit d'air = Moyennement haut
	Débit d'air = Moyen
	Débit d'air = Moyennement bas
	Débit d'air = Bas
	Le fonctionnement Confort est actif
	L'œil intelligent est actif
	L'oscillation verticale automatique est active
	L'oscillation horizontale automatique est active
	Le Flash Streamer (épuration d'air) est actif
	Programmateur ON actif
	Programmateur OFF actif
	Le programmeur hebdomadaire est actif
	Jour de la semaine
	Heure actuelle

#### 3.2.3 Fonctionnement de la régulation à distance sans fil

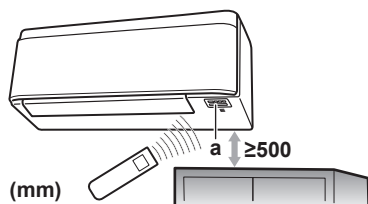

a Récepteur de signaux infrarouges

**Note :** Assurez-vous qu'il n'y a pas d'obstacles à moins de 500 mm du récepteur de signaux infrarouges. Ils peuvent influencer les performances de réception du dispositif de régulation à distance sans fil.

- 1 Orientez l'émetteur de signal vers le récepteur des signaux infrarouges de l'unité intérieure (distance maximale de communication de 7 m).

**Résultat:** Lorsque l'unité intérieure reçoit un signal de la régulation à distance sans fil, vous entendez un son:

Son	Description
Bip-bip	L'opération démarre.
Bip	Modifications des réglages.
Long bip	L'opération s'arrête.

## 4 Avant fonctionnement

### 4.1 Aperçu: Avant fonctionnement

Ce chapitre décrit ce que vous devez faire avant d'utiliser l'unité.

#### Ordre de montage habituel

Avant l'opération se composent généralement des étapes suivantes:

- Fixation de l'interface utilisateur au mur.
- Insérez les piles dans l'interface utilisateur.
- Réglage de la luminosité de l'écran de l'interface utilisateur.
- Réglage de l'horloge.
- Réglage de la position de l'unité intérieure.
- Arrêt de l'alimentation électrique.

### 4.2 Montage du support de la régulation à distance sans fil

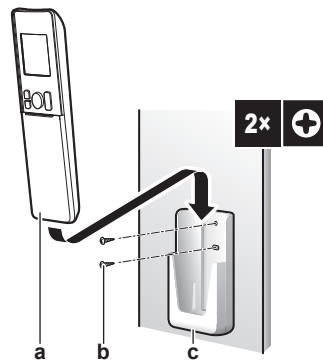

- a** Régulation à distance sans fil
- b** Vis (non fournies)
- c** Support de la régulation à distance sans fil

- 1** Choisissez un endroit où les signaux atteignent l'appareil.
- 2** Fixez le support avec des vis au mur ou à un endroit similaire.
- 3** Accrochez le dispositif de régulation à distance sans fil sur le support.

### 4.3 Insertion des piles

Les piles dureront environ 1 an.

- 1** Retirez le couvercle avant.
- 2** Insérez les deux piles en même temps.
- 3** Remettez le couvercle avant.

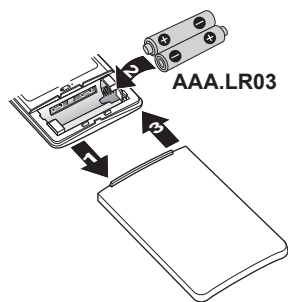

#### INFORMATION

- La faible énergie de la pile est indiquée par le clignotement de l'écran LCD.
- Remplacez TOUJOURS les deux piles en même temps.

## 4.4 Réglage de l'horloge

Si l'horloge interne de l'unité intérieure n'est PAS réglée sur l'heure correcte, la minuterie ON, OFF et la minuterie hebdomadaire ne fonctionneront PAS correctement. L'horloge doit être reréglée:

- Une fois qu'un disjoncteur a éteint l'unité.
- Après une panne de courant.
- Après le remplacement des piles dans la régulation à distance sans fil.

### 4.4.1 Réglage de l'horloge

**Note :** Si l'heure n'est pas réglée, MON, ☉ et 0:00 clignoteront.

- Appuyez sur ☉.

**Résultat:** MON et ☉ clignoteront

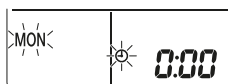

- Appuyez sur  ou  pour régler le jour correct de la semaine.

Écran d'affichage	Jour de la semaine
MON	Lundi
TUE	Mardi
WED	Mercredi
THU	Jeudi
FRI	Vendredi
SAT	Samedi
SUN	Dimanche

- Appuyez sur ☉.

**Résultat:** ☉ clignote.

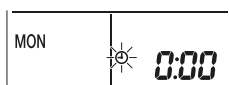

- Appuyez sur  ou  pour régler l'heure correcte.

**Note :** Maintenir enfoncé  ou  augmente ou abaisse rapidement le réglage de l'heure.

- 5 Appuyez sur .

**Résultat:** Le réglage est terminé.  clignote.

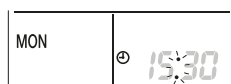

## 4.5 Luminosité de l'écran de l'unité intérieure



Réglez la luminosité de l'écran de l'unité intérieure comme vous le souhaitez ou éteignez l'écran.

### 4.5.1 Réglage de la luminosité de l'écran de l'unité intérieure

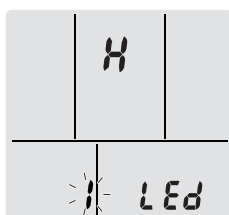

- 1 Appuyez sur  pendant au moins 2 secondes.

**Résultat:** Le menu  apparaît à l'écran.  clignote.



- 2 Appuyez sur .
- 3 Appuyez sur  ou  pour changer le réglage dans l'ordre suivant:



... clignote	La luminosité est...
	Forte
	Basse
	Éteinte

- 4 Pour confirmer le réglage sélectionné, appuyez sur .

**Résultat:** Le réglage de luminosité est modifié.

**Note :** L'affichage revient automatiquement sur l'écran par défaut au bout de 60 secondes. Pour revenir à l'écran par défaut, appuyez deux fois sur .

## 4.6 Mise sous tension

- 1 Allumez le disjoncteur.



**Résultat:** Le volet de l'unité intérieure s'ouvrira et se fermera pour régler la position de référence.

## 4.7 Pour modifier le réglage de la position de l'unité intérieure

Réglez la position de l'unité intérieure de manière à éviter le flux d'air direct vers le mur.

- 1 Appuyez sur  pendant au moins 2 secondes.

**Résultat:** Le menu  apparaît à l'écran.

- 2 Appuyez sur  ou  pour changer l'écran de menu sur 3.

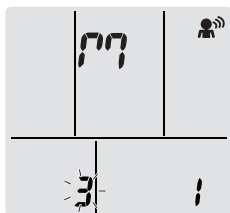

**Résultat:** Le menu 3 apparaît à l'écran. 3 clignote.

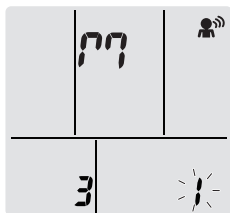

- 3 Appuyez sur  pour sélectionner le menu.

**Résultat:** 1 clignote.



- 4 Appuyez sur  ou  pour changer le réglage dans l'ordre suivant:

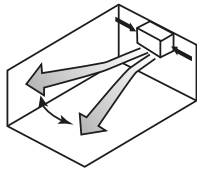
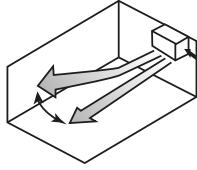
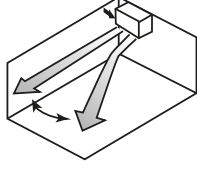

Si l'unité est ...	Symbole	Clignote	Résultat
Au centre du mur (réglage usine par défaut)	00	1	
≤500 mm du mur à droite	19	2	
≤500 mm du mur à gauche	00	3	

**Résultat :** La plage de flux d'air sera ajustée pour éviter tout contact direct avec le mur.

## 5 Fonctionnement



### INFORMATION

L'unité intérieure est livrée avec une régulation à distance sans fil comme interface utilisateur. Ce manuel décrit uniquement le fonctionnement avec cette interface utilisateur. Si une autre interface utilisateur est connectée, reportez-vous au manuel d'utilisation de l'interface utilisateur connectée.

### 5.1 Plage de fonctionnement

Utilisez le système dans les plages suivantes de température et d'humidité pour garantir un fonctionnement sûr et efficace.



	Refroidissement et dessiccation <sup>(a)(b)</sup>	Chauffage <sup>(a)</sup>
Température extérieure	-10~46°C BS	-15~24°C BS
Température intérieure	18~32°C BS	10~30°C BS
Humidité intérieure	≤80% <sup>(b)</sup>	—









<sup>(a)</sup> Un dispositif de sécurité peut arrêter le fonctionnement du système si l'unité fonctionne en dehors de sa plage de fonctionnement.

<sup>(b)</sup> De la condensation et des gouttes d'eau peuvent se produire si l'unité fonctionne en dehors de sa plage de fonctionnement.

### 5.2 Quand utiliser quelle fonctionnalité

Vous pouvez utiliser le tableau suivant pour déterminer les caractéristiques à utiliser:

Fonction	Tâches
<b>Caractéristiques de base</b>	
 Modes de fonctionnement et température	Pour démarrer/arrêter le système et régler la température: <ul style="list-style-type: none"> <li>▪ En mode Chauffer ou refroidir, le système peut chauffer ou rafraîchir une pièce.</li> <li>▪ En mode Ventilation uniquement, de l'air est soufflé dans une pièce sans chauffage ni refroidissement.</li> <li>▪ En mode Séchage, l'humidité dans une pièce est diminuée.</li> <li>▪ En mode automatique, une température appropriée et le mode de fonctionnement sont automatiquement sélectionnés.</li> </ul>
 Direction du flux d'air	Pour régler le sens du flux d'air (position fixe ou pivotante).
 Taux de flux d'air	Pour régler la quantité d'air soufflé dans la pièce. Pour fonctionner plus silencieusement.
<b>Caractéristiques avancées</b>	





Fonction	Tâches
 Flash Streamer	Pour éliminer les allergènes dans l'air tels que pollen, substances adjuvantes... Pour réduire les mauvaises odeurs.
 Econo	Pour utiliser le système lorsque vous employez également d'autres appareils électriques. Économie d'énergie.
 Unité extérieure silencieuse	Pour diminuer le niveau sonore de l'unité extérieure. Exemple: la Nuit.
 Confort	Pour ajuster automatiquement la direction du flux d'air pour refroidir ou réchauffer la pièce plus efficacement.
 Œil intelligent	Pour empêcher l'air d'entrer en contact direct avec les personnes. Pour économiser de l'énergie quand il n'y a personne dans la pièce.
 Puissant	Pour refroidir ou réchauffer rapidement la pièce.
 Minuterie ON +  OFF	Pour allumer ou éteindre automatiquement le système.
 Minuterie hebdomadaire	Pour allumer ou éteindre automatiquement le système toutes les semaines.
Caractéristiques supplémentaires	
Connexion LAN sans fil	Pour faire fonctionner l'unité avec des appareils intelligents.

### 5.3 Mode de fonctionnement et point de consigne de température

**Quand.** Ajustez le mode de fonctionnement du système et réglez la température quand vous souhaitez:

- Chauffer ou refroidir une pièce
- Souffler de l'air dans une pièce sans chauffage ni refroidissement
- Diminuer l'humidité dans une pièce

**Quoi.** Le système fonctionne différemment selon la sélection de l'utilisateur.

Réglage	Description
 Automatique	Le système refroidit ou réchauffe une pièce jusqu'au point de consigne de température. Il commute automatiquement entre refroidissement et chauffage si nécessaire.
 Séchage	Le système diminue l'humidité dans une pièce.
 Chauffage	Le système chauffe une pièce jusqu'au point de consigne de température.
 Rafraîchissement	Le système refroidit une pièce jusqu'au point de consigne de température.

Réglage	Description
 Ventilateur	Le système ne contrôle que le débit d'air (débit et direction du flux d'air). Le système ne contrôle PAS la température.

**Info supplémentaire:**

- **Température extérieure.** L'effet de refroidissement ou de chauffage du système diminue lorsque la température extérieure est trop élevée ou trop basse.
- **Dégivrage.** Pendant le chauffage, du gel peut se produire sur l'unité extérieure et réduire la puissance de chauffage. Dans ce cas, le système passe automatiquement en mode de dégivrage pour enlever le givre. Pendant le dégivrage, l'air chaud n'est PAS soufflé de l'unité intérieure.
- **Capteur d'humidité.** Contrôlez l'humidité en diminuant l'humidité pendant le refroidissement.

## 5.3.1 Pour démarrer/arrêter le mode de fonctionnement et régler la température



**ON**: L'unité est en cours de fonctionnement.

**A**: Mode automatique = Automatique

**☀**: Mode de fonctionnement = Séchage

**❄**: Mode de fonctionnement = Rafraîchissement

**☀**: Mode de fonctionnement = Chauffage

**🌀**: Mode de fonctionnement = Ventilateur uniquement

**88.8**°C: Affiche la température réglée.

- 1 Appuyez sur **Mode** une ou plusieurs fois pour sélectionner le mode de fonctionnement.

**Résultat:** Le mode changera dans l'ordre suivant:



- 2 Appuyez sur **⏻** pour **démarrer** le fonctionnement.

**Résultat:** **ON** et le mode sélectionné s'affichent sur l'écran LCD.

- 3 Appuyez sur **Temp** ou **Temp** une ou plusieurs fois pour abaisser ou monter la température.

Mode Refroidissement	Mode Chauffage	Fonctionnement en mode automatique	Dessiccation ou Ventilateur uniquement
18~32°C	10~30°C	18~30°C	—

**Remarque:** Lorsque vous utilisez le mode de **dessiccation** ou le mode **ventilation uniquement**, vous ne pouvez pas régler la température.

- 4 Appuyez sur **⏻** pour **arrêter** le fonctionnement.

**Résultat:** **ON** disparaît de l'écran LCD. Le voyant de fonctionnement s'éteint.

## 5.4 Taux de flux d'air

- 1 Appuyez sur **🌀** pour choisir:

	5 niveaux de débit d'air, de "■" à "■■■■■"
	Mode du taux de débit d'air automatique
	Mode discret de l'unité intérieure. Lorsque le débit d'air est réglé sur "■", le bruit de l'unité sera réduit.

**i** **INFORMATION**

- Si l'unité atteint le point de consigne de température en mode refroidissement ou chauffage, le ventilateur s'arrête de fonctionner.
- Lorsque vous utilisez le mode Dessiccation, vous NE pouvez PAS ajuster le débit d'air.

### 5.4.1 Réglage du débit d'air

1 Appuyez sur pour changer le réglage du débit d'air dans l'ordre suivant:



## 5.5 Direction flux d'air

**Quand.** Ajustez le sens du flux d'air comme désiré.

**Quoi.** Le système oriente le débit d'air différemment en fonction de la sélection de l'utilisateur (position fixe ou pivotante). Il le fait en déplaçant des lames horizontales (volets) ou verticales (lamelles).

Réglage	Direction du flux d'air
Pivotement automatique vertical	Se déplace vers le haut et le bas.
Pivotement automatique horizontal	Bouge d'un côté à l'autre.
Direction du flux d'air 3D	Se déplace alternativement vers le haut et vers le bas et d'un côté à l'autre
[—]	Reste dans une position fixe.

**! MISE EN GARDE**

Utilisez TOUJOURS le dispositif de régulation à distance sans fil ou une autre interface utilisateur (le cas échéant) pour régler la position des volets et des lamelles. Lorsque les volets et lamelles pivotent et que vous les déplacez de force à la main, le mécanisme risque de se casser.

La portée mobile du volet varie selon le mode de fonctionnement. Le volet s'arrête à la position supérieure lorsque le débit d'air passe en position basse pendant la montée et la descente.

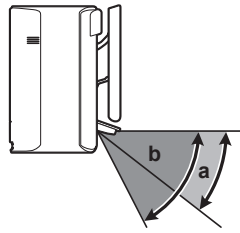



- a Plage du volet en mode refroidissement ou dessiccation
- b Plage du volet en mode chauffage ou ventilation uniquement

### 5.5.1 Réglage du sens du flux d'air vertical

- 1 Appuyez sur .

**Résultat:**  apparaît sur l'écran LCD. Les volets (aubes horizontales) commenceront à pivoter.

- 2 Pour utiliser la position fixe, appuyez sur  lorsque les volets atteignent la position souhaitée.

**Résultat:**  disparaît de l'écran LCD. Les volets s'arrêteront de bouger.

### 5.5.2 Réglage du sens du flux d'air horizontal

- 1 Appuyez sur .

**Résultat:**  apparaît sur l'écran LCD. Les lamelles (aubes verticales) commenceront à pivoter.

- 2 Pour utiliser la position fixe, appuyez sur  lorsque les lamelles atteindront la position souhaitée.

**Résultat:**  disparaît de l'écran LCD. Les lamelles s'arrêteront de bouger.







#### INFORMATION



Lorsque l'unité est installée dans un coin d'une pièce, la direction des grilles d'aération doit s'éloigner du mur. L'efficacité diminuera si un mur bloque l'air.

### 5.5.3 Utilisation de la direction du flux d'air 3D

- 1 Appuyez sur  et .

**Résultat:**  et  apparaissent sur l'écran LCD. Les volets (aubes horizontales) et les lamelles (aubes verticales) commenceront à pivoter.

- 2 Pour utiliser la position fixe, appuyez sur  et  lorsque les volets et les lamelles atteindront la position souhaitée.

**Résultat:**  et  disparaissent de l'écran LCD. Les volets et les lamelles s'arrêteront de bouger.

## 5.6 Débit d'air de confort et fonctionnement de l'œil intelligent

Vous pouvez utiliser le mode Confort et Œil intelligent séparément ou les combiner.

### 5.6.1 Débit d'air de confort

L'unité modifiera automatiquement la direction du flux d'air pour chauffer ou refroidir plus efficacement la pièce. Le flux d'air direct de l'unité sera moins perceptible.

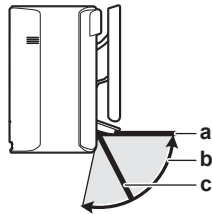

- a Position des volets en mode de refroidissement et fonctionnement à sec
- b Plage des volets en mode chauffage (débit d'air vertical ACTIVÉ)
- c Position des volets en mode chauffage (débit d'air vertical DÉSACTIVÉ)

### En mode refroidissement et dessiccation

La direction du flux d'air s'ajuste pour répartir l'air le long du plafond.

Flux d'air confort ACTIVÉ	Flux d'air confort DÉSACTIVÉ

### En chauffage

La direction du flux d'air s'ajuste pour répartir l'air le long du plancher. L'unité détecte la température d'une pièce et celle du sol et sélectionne automatiquement l'une des 3 directions de flux d'air.

Chauffage	Direction vers le bas	Sens du flux d'air vertical



#### INFORMATION

Si vous souhaitez désactiver la fonction Débit d'air vertical (par ex. en cas de présence d'un meuble ou d'un autre objet sous l'unité), reportez-vous à "[Mise sous/hors tension de la fonction de flux d'air vertical](#)" [▶ 26]. Si la fonction de flux d'air vertical est désactivée, le flux d'air sera réglé vers le bas.



#### INFORMATION

Les flux d'air puissant et confortable NE PEUVENT PAS être utilisé en même temps. La dernière fonction sélectionnée est prioritaire. Si l'oscillation automatique verticale est sélectionnée, le fonctionnement du flux d'air Confort sera annulé.

### Mise sous/hors tension de la fonction de flux d'air vertical

- 1 Appuyez sur pendant au moins 2 secondes.  
**Résultat:** Le menu 1 apparaît à l'écran.
- 2 Appuyez sur ou pour changer l'écran de menu.  
**Résultat:** Le menu 3 apparaît à l'écran.

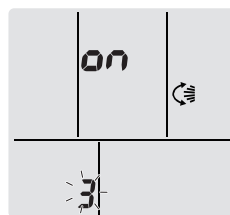

- 3 Appuyez sur pour changer le réglage.

4 Appuyez sur  ou  pour changer le réglage.

... clignote	Le sens du flux d'air vertical est...
on	activé
of	désactivé

5 Pour confirmer le réglage sélectionné, appuyez sur .

**Note :** L'affichage revient automatiquement sur l'écran par défaut au bout de 60 secondes. Pour revenir à l'écran par défaut, appuyez deux fois sur .

## 5.6.2 Fonctionnement de l'œil intelligent

Le système ajuste automatiquement la direction du flux d'air et la température en fonction de la détection des mouvements humains pour éviter tout contact direct avec les personnes. Si aucun mouvement n'est détecté pendant 20 minutes, le système passe en mode économie d'énergie:

Fonctionnement	Mode d'économie d'énergie
Chauffage	La température baisse de 2°C.
Refroidissement et dessiccation	Si la température ambiante est de: <ul style="list-style-type: none"> <li>&lt;30°C, la température augmente de 2°C</li> <li>≥30°C, la température augmente de 1°C</li> </ul>
Uniquement ventilateur	Baisse le débit d'air.

### A propos du capteur à œil intelligent



#### REMARQUE

- NE PAS frapper ni pousser le capteur à œil intelligent. Il pourrait entraîner un dysfonctionnement.
- NE laissez PAS de grands objets à proximité du capteur à œil intelligent.



#### INFORMATION

Le mode de réglage Puissant ou Nuit (minuterie OFF) NE peut PAS être utilisé en même temps que le fonctionnement de l'œil intelligent. La dernière fonction sélectionnée est prioritaire.



- **Plage de détection.** Va jusqu'à 9 m.
- **Sensibilité de détection.** Changements selon l'emplacement, le nombre de personnes dans la pièce, la plage de température, etc.
- **Erreurs de détection.** Le capteur peut par erreur détecter les animaux de compagnie, la lumière du soleil, les rideaux flottants, etc.

## 5.6.3 Démarrage/arrêt du mode Confort et Œil intelligent

1 Appuyez une ou plusieurs fois sur .

**Résultat:** Le réglage changera dans l'ordre suivant:



Écran d'affichage	Fonctionnement
	Flux d'air confort
	Œil intelligent

Écran d'affichage	Fonctionnement
	Flux d'air de confort et œil intelligent
—	Tous deux désactivés

**Remarque:** S'il y a des personnes à proximité de la face avant de l'unité intérieure ou s'il y a trop de personnes, utilisez les deux modes en même temps.

- 2 Pour cesser le fonctionnement, appuyez sur  jusqu'à ce que les deux symboles disparaissent de l'écran.

## 5.7 Fonctionnement en mode puissant

Cette opération maximise rapidement l'effet de refroidissement/chauffage dans n'importe quel mode de fonctionnement. Vous pouvez obtenir la capacité maximale.



### INFORMATION

Le fonctionnement puissant NE peut PAS être utilisé avec Econo, le flux d'air de confort et le fonctionnement silencieux de l'unité extérieure. La dernière fonction sélectionnée est prioritaire.

Un fonctionnement puissant n'augmentera PAS la capacité de l'unité s'il fonctionne déjà à sa capacité maximale.

### 5.7.1 Démarrage/arrêt du mode de puissance



- 1 Appuyez sur  pour démarrer.

**Résultat:**  s'affiche sur l'écran LCD. Un mode de puissance dure 20 minutes; après quoi, l'opération revient au mode réglé précédemment.

Mode	Taux de flux d'air
Refroidissement/Chauffage/ Automatique	<ul style="list-style-type: none"> <li>▪ Pour maximiser l'effet de refroidissement/chauffage, la capacité de l'unité extérieure est augmentée.</li> <li>▪ Le débit d'air est réglé au maximum et ne PEUT PAS être modifié.</li> <li>▪ La température ne peut être réglée qu'en mode automatique.</li> </ul>
Dessiccation	<ul style="list-style-type: none"> <li>▪ Le réglage de la température est abaissé de 2,5°C.</li> <li>▪ Le débit d'air est légèrement augmenté.</li> </ul>
Uniquement ventilateur	Le débit d'air est réglé au maximum.

- 2 Appuyez sur  pour arrêter.

**Résultat:**  disparaît de l'écran LCD.

**Remarque:** Le mode Puissant ne peut être réglé que lorsque l'unité est en marche. Si vous appuyez sur  ou si vous changez le mode de fonctionnement, le fonctionnement sera annulé;  disparaîtra de l'écran LCD.

## 5.8 Fonctionnement Econo et silencieux de l'unité extérieure

### 5.8.1 Fonctionnement Econo

Il s'agit d'une fonction qui permet un fonctionnement efficace en limitant la consommation d'énergie maximale. Cette fonction est utile dans les cas où il faut veiller à ce qu'un disjoncteur ne se déclenche pas lorsque le produit fonctionne en même temps que d'autres appareils.



#### INFORMATION

- Les modes puissant et Econo NE peuvent PAS être utilisés en même temps. La dernière fonction sélectionnée est prioritaire.
- Le fonctionnement Econo réduit la consommation électrique de l'unité extérieure en limitant la vitesse de rotation du compresseur. Si la consommation d'énergie est déjà faible, le mode Econo ne réduira PAS davantage la consommation d'énergie.

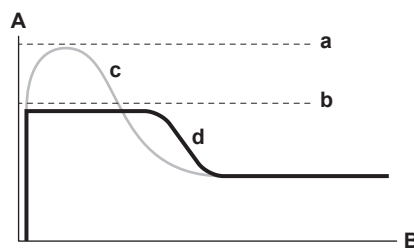

- A** Courant de fonctionnement et consommation d'énergie  
**B** Durée  
**a** Maximum en fonctionnement normal  
**b** Maximum en fonctionnement Econo  
**c** Fonctionnement normal  
**d** Fonctionnement Econo

- Le schéma est fourni à titre indicatif.
- Le courant de fonctionnement maximal et la consommation d'énergie maximale du climatiseur en fonctionnement Econo varient avec l'unité extérieure connectée.

### 5.8.2 Fonctionnement silencieux de l'unité extérieure

Utilisez le mode silencieux de l'unité extérieure lorsque vous souhaitez réduire le niveau sonore de l'unité extérieure. **Exemple** : La nuit.



#### INFORMATION



- Les modes puissant et silencieux de l'unité NE PEUVENT PAS être utilisés en même temps. La dernière fonction sélectionnée est prioritaire.
- Cette fonction est uniquement disponible en mode Automatique, Refroidissement et Chauffage.
- Le fonctionnement silencieux de l'unité extérieure limite la vitesse de rotation du compresseur. Si la vitesse de rotation du compresseur est déjà faible, le mode silencieux de l'unité extérieure NE diminuera PAS davantage la vitesse de rotation du compresseur.

### 5.8.3 Démarrage/arrêt du mode Econo et silencieux de l'unité extérieure



- Appuyez une ou plusieurs fois sur

**Résultat:** Le réglage changera dans l'ordre suivant.



Écran d'affichage	Utilisation
	Econo
	Silencieux de l'unité extérieure
	Fonctionnement Econo et silencieux de l'unité extérieure
—	Tous deux désactivés

2 Pour cesser le fonctionnement, appuyez sur  jusqu'à ce que les deux symboles disparaissent de l'écran.

**Note :** Le mode Econo ne peut être réglé que lorsque l'unité est en marche. Une pression sur  provoquera l'annulation du réglage et la disparition de  de l'écran LCD.

**Note :**  restera à l'écran LCD même si vous éteignez l'unité en utilisant la régulation à distance sans fil ou le commutateur ON/OFF de l'unité intérieure.

## 5.9 Opération (d'épuration de l'air) du Flash Streamer

Le Streamer génère un flux d'électrons à haute vitesse avec un pouvoir oxydant élevé réduisant les mauvaises odeurs. En combinaison avec un filtre désodorisant à l'apatite de titane et des filtres à air, cette fonction purifie l'air ambiant.



### INFORMATION

- Les électrons à haute vitesse sont générés et s'éloignent à l'intérieur de l'unité pour assurer un fonctionnement sûr.
- La décharge du Streamer peut générer un bruit de pétilllement.
- Si le flux d'air devient faible, la décharge du Streamer peut s'arrêter temporairement pour empêcher l'odeur d'ozone.

### 5.9.1 Pour démarrer/arrêter l'opération (d'épuration de l'air) du Flash Streamer

**Exigence préalable:** Assurez-vous que l'unité fonctionne (**ON** s'affiche sur l'écran LCD de la régulation à distance sans fil).

1 Appuyez sur .

**Résultat:**  s'affiche sur l'écran LCD et l'air de la pièce est épuré lorsque l'unité fonctionne.

2 Pour arrêter l'opération, appuyez sur le bouton .

**Résultat:**  disparaît de l'écran LCD et le fonctionnement s'arrête.

## 5.10 Fonctionnement du temporisateur ARRÊT/MARCHE

Les fonctions de minuterie sont utiles pour allumer et éteindre automatiquement le climatiseur la nuit ou le matin. Vous pouvez également utiliser les minuteries OFF et ON en combinaison.

Il existe deux types de réglage de la minuterie OFF/ON:

- Minuterie 24 heures OFF/ON** (par défaut). L'unité s'arrêtera/redémarrera à l'heure programmée. **Exemple :** La minuterie ON est réglée sur 13:30, l'unité commencera à fonctionner à 13:30.

- **Compte à rebours de 12 heures OFF/ON.** L'unité s'arrêtera/redémarrera après le nombre d'heures programmé. **Exemple :** La minuterie ON est réglée sur 10:30 pour 3 heures, l'unité commencera à fonctionner à 13:30.

**Note :** Il est possible de combiner les deux types de réglage de la minuterie.



#### INFORMATION

Programmez de nouveau la minuterie au cas où:

- Un disjoncteur a éteint l'unité.
- Il y a eu une panne de courant.
- Après le remplacement des piles dans la régulation à distance sans fil.



#### INFORMATION

L'horloge DOIT être réglée correctement avant d'utiliser une fonction de minuterie. Voir "4.4.1 Réglage de l'horloge" [▶ 18].

### 5.10.1 Réglage de la minuterie OFF/ON sur 24 heures

#### Démarrage/arrêt du mode Minuterie OFF

- 1 Appuyez sur  pour démarrer.

**Résultat:** **0:00** s'affiche sur l'écran LCD et OFF clignote. ☉ et le jour de la semaine disparaît de l'écran LCD.





- 2 Appuyez sur  ou  pour changer le réglage de l'heure.
- 3 Appuyez de nouveau sur .

**Résultat:** OFF et l'heure réglée s'affichent sur l'écran LCD.

**Résultat:** Le voyant de la minuterie s'allume.



#### INFORMATION

Chaque fois que  ou  est enfoncé, le réglage de l'heure avance de 10 minutes. Maintenir le bouton enfoncé changera rapidement le réglage.

- 4 Pour arrêter l'opération, appuyez sur le bouton .

**Résultat:** **0:00** et OFF disparaissent de l'écran LCD et le témoin de minuterie s'éteint. ☉ et le jour de la semaine s'affichent sur l'écran LCD.



#### INFORMATION

Lorsque vous réglez la minuterie ON/OFF, le réglage de l'heure est mémorisé. Lorsque les piles de la régulation à distance sans fil sont remplacées, elle conserve le réglage de l'heure de la minuterie ON/OFF, mais la minuterie est annulée.

#### Mode de réglage de nuit



Lorsque la minuterie d'arrêt est réglée, le climatiseur ajuste automatiquement le réglage de la température (0,5°C en plus en refroidissement, 2,0°C en moins en chauffage) afin d'éviter un refroidissement/réchauffement excessif et d'assurer une température propice au sommeil.

**Démarrage/arrêt du mode Minuterie ON**

- 1 Appuyez sur  pour démarrer.

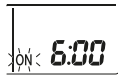

**Résultat:** **6:00** s'affiche sur l'écran LCD et **ON** clignote. ☉ et le jour de la semaine disparaît de l'écran LCD.



- 2 Appuyez sur  ou  pour changer le réglage de l'heure.
- 3 Appuyez de nouveau sur .

**Résultat:** **ON** et l'heure réglée s'affichent sur l'écran LCD. Le voyant de la minuterie s'allume.

**INFORMATION**

Chaque fois que  ou  est enfoncé, le réglage de l'heure avance de 10 minutes. Maintenir le bouton enfoncé changera rapidement le réglage.

- 4 Pour arrêter l'opération, appuyez sur le bouton .

**Résultat:** **6:00** et **ON** disparaissent de l'écran LCD et le témoin de minuterie s'éteint. ☉ et le jour de la semaine s'affichent sur l'écran LCD.

**Combinaison de la minuterie OFF et ON**

- 1 Pour régler les minuteries, voir "[Démarrage/arrêt du mode Minuterie OFF](#)" [▶ 31] et "[Démarrage/arrêt du mode Minuterie ON](#)" [▶ 32].

**Résultat:** **OFF** et **ON** s'affichent sur l'écran LCD.

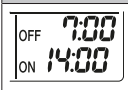

**Exemple :**

Ecran d'affichage	Heure actuelle	Réglez pendant ...	Utilisation
	6:00	l'unité fonctionne.	S'arrête à 7 h et commence à 14 h.
		l'unité NE fonctionne PAS.	Commence à 14:00.

**Note :** Si le réglage de la minuterie est actif, l'heure actuelle n'est PAS affichée sur l'écran LCD.

## 5.10.2 Réglage du décompte de la minuterie OFF/ON sur 12 heures

**Pour démarrer/arrêter le compte à rebours OFF/ON**

- 1 Appuyez sur la touche  ou  pendant environ 5 secondes; quand ▲ clignote, relâchez le bouton.



**Résultat:**



Pour la minuterie OFF, **1hr** apparaît sur l'écran LCD et **OFF** clignote, ☉ et le jour de la semaine disparaissent de l'écran LCD.



Pour la minuterie ON, **1hr** apparaît sur l'écran LCD et **ON** clignote. ☉ et le jour de la semaine disparaît de l'écran LCD.

- 2 Appuyez sur  ou  pour changer le réglage de l'heure. L'heure peut être programmée entre 1 et 12 heures. Chaque pression sur le bouton augmente ou diminue le réglage de l'heure d'une heure.

3 Appuyez sur  ou  pour confirmer le réglage.

**Résultat:** **OFF** et/ou **ON** et l'heure réglée s'affichent sur l'écran LCD. Le voyant de la minuterie s'allume. L'heure affichée sur l'écran LCD décompte automatiquement d'une heure pour chaque heure qui passe.

**Exemple :** Si la minuterie OFF est réglée sur 3 heures, l'heure affichée changera comme suit: 3hr → 2hr → 1hr → vierge (OFF)

- 4 Pour revenir au réglage de la minuterie 24 heures OFF/ON, répétez l'étape 1 sur l'écran d'accueil lorsque **OFF** et/ou **ON** ne clignotent PAS.
- 5 Pour annuler le réglage du programmeur, appuyez sur .

### Pour combiner les modes d'affichage de la minuterie

Différents modes d'affichage (compte à rebours de 24 heures et de 12 heures, minuterie OFF/ON) peuvent être utilisés simultanément pour la minuterie OFF et la minuterie ON.

- 1 Pour le réglage, voir "[Démarage/arrêt du mode Minuterie OFF](#)" [▶ 31], "[Démarage/arrêt du mode Minuterie ON](#)" [▶ 32] et "[To start/stop countdown OFF/ON timer operation](#)" [▶ 32].

**Exemple :**

Écran d'affichage	Heure actuelle	Réglez pendant ...	Utilisation
	22:00	l'unité fonctionne.	<ul style="list-style-type: none"> <li>▪ S'arrête à 1:00 (3 heures après l'heure actuelle)</li> <li>▪ Commence à 6:00. (8 heures après l'heure actuelle)</li> </ul>

**Note :** Si le réglage de la minuterie est actif, l'heure actuelle n'est PAS affichée sur l'écran LCD.

## 5.11 Fonctionnement de la minuterie hebdomadaire



### INFORMATION

La procédure de réglage suivante concerne uniquement la régulation à distance sans fil. Cependant, nous recommandons d'effectuer le réglage de la minuterie hebdomadaire à l'aide de l'appli ONECTA. Se reporter à "[5.12 Connexion LAN sans fil](#)" [▶ 37] pour plus d'informations.

Cette opération vous permet d'enregistrer jusqu'à 4 réglages de minuterie par jour de la semaine.

**Exemple :** Créez une configuration différente du lundi au vendredi et une configuration différente pour le week-end.

Jour de la semaine	Exemple de réglage
<b>Lundi</b> <ul style="list-style-type: none"> <li>▪ Créez jusqu'à 4 réglages.</li> </ul>	

Jour de la semaine	Exemple de réglage
<b>Mardi~vendredi</b> <ul style="list-style-type: none"> <li>Utilisez le mode copie si les réglages sont identiques à ceux du lundi.</li> </ul>	
<b>Samedi</b> <ul style="list-style-type: none"> <li>Pas de réglage de la minuterie</li> </ul>	—
<b>Dimanche</b> <ul style="list-style-type: none"> <li>Créez jusqu'à 4 réglages.</li> </ul>	

- **Réglage ON-ON-ON-ON.** Permet de programmer le mode de fonctionnement et la température réglée.
- **Réglage OFF-OFF-OFF-OFF.** Seule l'heure d'arrêt peut être réglée pour chaque jour.

**Note :** Veuillez à orienter la régulation à distance sans fil au niveau de l'unité intérieure et vérifiez si une tonalité de réception est émise lorsque vous réglez la minuterie hebdomadaire.



#### INFORMATION

L'horloge DOIT être réglée correctement avant d'utiliser une fonction de minuterie. Voir "4.4.1 Réglage de l'horloge" [▶ 18].



#### INFORMATION

- La minuterie hebdomadaire et la minuterie OFF/ON NE PEUVENT PAS être utilisées en même temps. Le fonctionnement de la minuterie OFF/ON a priorité. La minuterie hebdomadaire sera en veille, **WEEKLY** disparaît de l'écran LCD. Lorsque la minuterie OFF/ON est terminée, la minuterie hebdomadaire devient active.
- Le jour de la semaine, le mode de minuterie OFF/ON, l'heure et la température (uniquement pour la minuterie MARCHÉ) peuvent être réglés avec la minuterie Hebdomadaire. Les autres réglages sont basés sur le réglage précédent de la minuterie MARCHÉ.

### 5.11.1 Pour régler la minuterie hebdomadaire

- 1 Appuyez sur .

**Résultat:** Le jour de la semaine et le numéro de réservation du jour en cours seront affichés.



- 2 Appuyez sur ou pour sélectionner le jour de la semaine et le numéro de réservation.

- 3 Appuyez sur .

**Résultat:** Le jour de la semaine est réglé. **WEEKLY** et ON clignotent.



- 4 Appuyez sur ou pour sélectionner le mode.

**Résultat:** Le réglage changera comme suit:



Ecran d'affichage	Fonction
ON	Minuterie MARCHÉ
OFF	Minuterie ARRÊT
Vierge	Supprime la réservation

5 Appuyez sur **Next**.

**Résultat:** Le mode temporisateur OFF/ON est réglé. **WEEKLY** et l'heure clignotent.



**Note :** Appuyez sur **Back** pour retourner à l'écran précédent. Si vierge est sélectionné, continuez à l'étape 9.

6 Appuyez sur **Select** ou **Select** pour sélectionner l'heure. L'heure peut être réglée entre 0:00 et 23:50 par intervalles de 10 minutes.

7 Appuyez sur **Next**.

**Résultat:** L'heure est réglée et **WEEKLY** et la température clignote.



**Note :** Appuyez sur **Back** pour retourner à l'écran précédent. Si la minuterie d'arrêt est sélectionnée, continuez à l'étape 9.

8 Appuyez sur **Select** ou **Select** pour sélectionner la température désirée.

**Note :** La température réglée pour la minuterie hebdomadaire ne s'affiche que quand vous réglez le mode minuterie hebdomadaire.



#### INFORMATION

La température peut être réglée entre 10~32°C sur la régulation à distance sans fil. Toutefois,

- en mode refroidissement et fonctionnement automatique, l'unité fonctionnera à une température minimale de 18°C, même si elle est réglée sur 10~17°C;
- en mode chauffage et fonctionnement automatique, l'unité fonctionnera à maximum 30°C, même si elle est réglée sur 31~32°C.

9 Appuyez sur **Next**.

**Résultat:** La température et l'heure sont réglées pour la minuterie MARCHÉ. L'heure est réglée pour la minuterie ARRÊT. Le voyant de la minuterie s'allume en orange.

**Résultat:** Un nouvel écran de réservation apparaîtra.



10 Répétez la procédure précédente pour définir une autre réservation ou appuyez sur **Next** pour terminer le réglage.

**Résultat:** **WEEKLY** s'affiche sur l'écran LCD.

**Note :** Une réservation peut être copiée avec les mêmes réglages pour un autre jour. Reportez-vous à "[5.11.2 Pour copier des réservations](#)" [▶ 36].



### 5.11.2 Pour copier des réservations

La réservation créée peut être copiée pour un autre jour. Toute la réservation du jour de la semaine sélectionné sera copiée.

- 1 Appuyez sur .
- 2 Appuyez sur  ou  pour sélectionner la semaine à copier.
- 3 Appuyez sur .

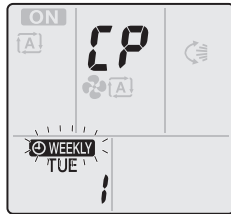
**Résultat:** La réservation du jour de la semaine sélectionné sera copiée.



- 4 Appuyez sur  ou  pour sélectionner le jour de destination de la semaine.
- 5 Appuyez sur .

**Résultat:** Toute la réservation est copiée vers le jour sélectionné et la minuterie s'allume en orange.

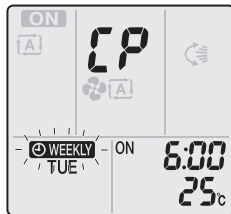

**Note :** Pour copier vers un autre jour, répétez la procédure.

- 6 Appuyez sur  pour terminer le réglage.

**Résultat:**  s'affiche sur l'écran LCD.

**Note :** Pour modifier le réglage de réservation après la copie, reportez-vous à ["5.11.1 Pour régler la minuterie hebdomadaire"](#) [▶ 34].



### 5.11.3 Pour confirmer des réservations

Vous pouvez confirmer si toutes les réservations sont réglées selon vos besoins.

- 1 Appuyez sur .

**Résultat:** Le jour de la semaine et le numéro de réservation du jour en cours sont affichés.





- 2 Appuyez sur  ou  pour sélectionner le jour de la semaine et le numéro de réservation à confirmer et vérifiez les détails de réservation.

**Note :** Pour modifier le réglage de réservation, reportez-vous à ["5.11.1 Pour régler la minuterie hebdomadaire"](#) [▶ 34].

- 3 Appuyez sur  pour quitter le mode de confirmation.

### 5.11.4 Désactivation et réactivation du mode de minuterie hebdomadaire

- 1 Pour désactiver le réglage hebdomadaire, appuyez sur  pendant que  est affiché sur l'écran LCD.

**Résultat:**  disparaît de l'écran LCD et le témoin de minuterie s'éteint.

- 2 Pour réactiver la minuterie hebdomadaire, appuyez de nouveau sur **Weekly**.

**Résultat:** Le dernier mode de réservation défini sera utilisé.



### 5.11.5 Suppression de réservations

#### Suppression de réservations individuelles

Utilisez cette fonction si vous souhaitez supprimer l'option de réservation individuelle.

- 1 Appuyez sur .

**Résultat:** Le jour de la semaine et le numéro de réservation sont affichés.

- 2 Appuyez sur  ou  pour sélectionner le jour de la semaine à supprimer.
- 3 Appuyez sur **Next**.

**Résultat:** , ON et OFF clignotent.

- 4 Appuyez sur  ou  et sélectionnez "vierge".

**Résultat:** Le réglage changera comme suit:



- 5 Appuyez sur **Next**.



**Résultat:** La réservation sélectionnée est supprimée.

- 6 Appuyez sur  pour quitter.

**Résultat:** Les réservations restantes sont actives.

#### Suppression d'une réservation pour chaque jour de la semaine

Utilisez cette fonction pour supprimer tous les réglages de réservation pour un jour de la semaine. Cette fonction peut être utilisée en mode de confirmation ou de réglage.

- 1 Appuyez sur .
- 2 Appuyez sur  ou  pour sélectionner le jour de la semaine à supprimer.
- 3 Maintenez **Weekly** pendant environ 5 secondes.

**Résultat:** Toutes les réservations pour le jour sélectionné sont supprimées.

- 4 Appuyez sur  pour quitter.

**Résultat:** Les réservations restantes sont actives.

#### Suppression de toutes les réservations

Utilisez cette fonction si vous souhaitez supprimer toutes les réservations pour tous les jours de la semaine en même temps. Cette procédure NE PEUT PAS être utilisée en mode réglage.

- 1 Maintenez **Weekly** enfoncé de 5 secondes dans l'écran par défaut.

**Résultat:** Toutes les réservations seront effacées.

## 5.12 Connexion LAN sans fil

Il suffit de connecter votre unité à votre réseau domestique et de télécharger l'appli pour modifier le thermostat, définir des programmes de température, examiner votre consommation d'énergie.

Pour plus de détails sur les spécifications, les méthodes de réglage, les FAQ, les conseils de dépannage, visitez [app.daikineurope.com](http://app.daikineurope.com).



Le client est responsable de fournir:

- smartphone ou tablette avec la version minimale supportée d'Android ou iOS, spécifiée sur [app.daikineurope.com](http://app.daikineurope.com).
- Ligne Internet et dispositif de communication tel que modem, routeur, etc.
- Point d'accès LAN sans fil
- Appli ONECTA gratuite installée

**Note :** Si nécessaire, le numéro SSID et la touche KEY se trouvent sur l'unité ou dans les accessoires.

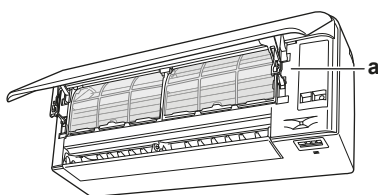

a Étiquette avec numéro SSID et mot de passe

### 5.12.1 Précautions d'emploi du réseau LAN sans fil

NE PAS utiliser à proximité de:

- **Matériel médical.** Par ex., de personnes qui utilisent des stimulateurs ou des défibrillateurs cardiaques. Ce produit risque de provoquer des interférences électromagnétiques.
- **Équipement d'auto-contrôle.** Par ex., portes automatiques ou dispositif d'alarme incendie. Ce produit peut provoquer un comportement défectueux de l'équipement.
- **Four à microondes.** Cela peut perturber les communications du LAN sans fil.

### 5.12.2 Pour installer l'application ONECTA

- 1 Allez sur Google Play (pour les appareils Android) ou l'App Store (pour les appareils iOS) et cherchez "ONECTA".
- 2 Suivez les instructions à l'écran pour installer l'appli ONECTA.

**INFORMATION**

Scannez le code QR pour télécharger et installer l'appli ONECTA sur votre téléphone mobile ou votre tablette:



### 5.12.3 Réglage de la connexion sans fil

Il y a deux options possibles pour connecter l'adaptateur sans fil à votre réseau domestique.

- Utilisation d'un appareil intelligent (smartphone, tablette) et d'un SSID (Service Set Identifier) et d'une KEY (mot de passe)
- En utilisant le bouton WPS (Wi-Fi Protected Setup) de votre routeur wi-fi.

Pour plus d'informations et la FAQ, reportez-vous à [app.daikineurope.com](http://app.daikineurope.com).

**Note :** Le réglage est effectué par le dispositif de régulation à distance sans fil dans le menu de réglage du réseau local sans fil. Pendant le réglage, orientez toujours la régulation à distance sans fil vers le récepteur de signaux infrarouges de l'unité.



#### INFORMATION

Assurez-vous que l'opération est arrêtée avant de régler la connexion sans fil. La connexion NE peut PAS être effectuée lorsque l'appareil est en fonctionnement.

- 1 Arrêtez le fonctionnement** avant de régler la connexion sans fil.
- Assurez-vous que le routeur sans fil est suffisamment proche de l'unité et que rien n'obstrue le signal.

Menu	Description
!	Contrôle du statut de la connexion
2	Connexion à l'aide du bouton WPS
3	Connexion à l'aide du SSID et de la KEY
R	Réinitialiser à la valeur d'usine
oFF	Réseau LAN sans fil

#### Confirmation du statut de connexion du réseau LAN sans fil

- Maintenez  enfoncé pendant au moins 5 secondes.

**Résultat:** L'écran de confirmation (menu !) apparaît.

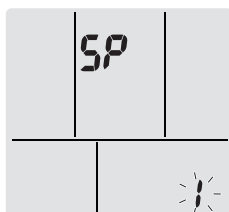

- Appuyez sur  pour confirmer la sélection.  
**Résultat:** Un "bip" est émis lorsque l'unité reçoit un signal.
- Vérifiez la LED de l'unité intérieure.

le témoin ... clignote.	Statut
Minuterie	La communication est bonne
Fonctionnement et minuterie	La communication est désactivée

- Appuyez sur  pour quitter le menu.



**Résultat:** L'affichage reviendra à l'écran par défaut.

#### Connexion du réseau LAN sans fil à votre réseau domestique

Il est possible de connecter l'adaptateur sans fil à votre réseau domestique en utilisant:

- Bouton WPS (Wi-Fi Protected Setup) sur le routeur (le cas échéant),
- Le SSID (Service Set Identifier) et le KEY (mot de passe) - situé sur l'unité.

**Branchement à l'aide du bouton WPS**

- 1 Maintenez enfoncé  pendant au moins 5 secondes dans l'écran par défaut.  
**Résultat:** L'écran de confirmation (menu 1) apparaît.
- 2 Appuyez plusieurs fois sur  ou  jusqu'à ce que l'écran de réglage WPS (menu 2) apparaisse.

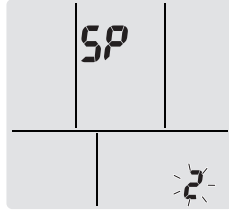

- 3 Appuyez sur  pour confirmer la sélection.  
**Résultat:** Un "bip" est émis lorsque l'unité reçoit un signal.
- 4 Appuyez sur le bouton WPS de votre appareil de communication (par ex. routeur) dans la minute environ. Reportez-vous au manuel de votre appareil de communication.



**INFORMATION**

Si la connexion avec votre routeur n'est pas possible, essayez la procédure "Branchement du numéro SSID et KEY" [▶ 40](#)].



- 5 Appuyez sur  pour quitter le menu.

**Résultat:** L'affichage reviendra à l'écran par défaut.

**Branchement du numéro SSID et KEY**

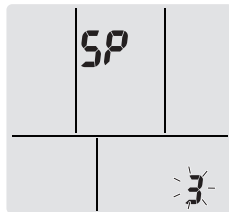
- 1 Maintenez enfoncé  pendant au moins 5 secondes dans l'écran par défaut.  
**Résultat:** L'écran de confirmation (menu 1) apparaît.
- 2 Appuyez plusieurs fois sur  ou  jusqu'à ce que l'écran du mode AP (menu 3) apparaisse.



- 3 Appuyez sur  pour confirmer la sélection.  
**Résultat:** Un "bip" est émis lorsque l'unité reçoit un signal.
- 4 Connectez-vous au point d'accès avec votre appareil intelligent comme pour le réseau sans fil standard.
- 5 Entrez le numéro SSID et le mot de passe se trouvant sur l'unité ou dans le jeu d'accessoires.
- 6 Ouvrez l'application ONECTA et suivez les étapes à l'écran.  
**Résultat:** Le mode adaptateur sans fil passera automatiquement du mode AP au mode RUN, la LED de la minuterie clignote.
- 7 Appuyez sur  pour quitter le menu.

**Résultat:** L'affichage reviendra à l'écran par défaut.

### Réinitialisation par défaut du réglage de connexion

Réinitialisez le réglage de connexion au cas où vous voulez:

- passer de l'option de connexion WPS à AP et inversement,
- débrancher l'adaptateur wi-fi et l'appareil de communication (par ex. le routeur) ou l'appareil intelligent,
- répétez le réglage si la connexion a échoué.

- 1 Maintenez enfoncé  pendant au moins 5 secondes dans l'écran par défaut.

**Résultat:** L'écran de confirmation (menu **!**) apparaît.

- 2 Appuyez plusieurs fois sur  ou  jusqu'à ce que le menu **!** apparaisse.

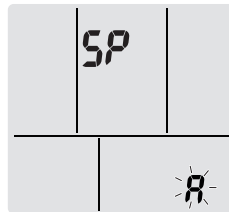

- 3 Maintenez  enfoncé pendant 2 secondes pour confirmer la sélection.

**Résultat:** Un "bip" est émis lorsque l'unité reçoit un signal.

**Résultat:** Le réglage est remis aux valeurs par défaut.

- 4 Appuyez sur  pour quitter le menu.

**Résultat:** L'affichage reviendra à l'écran par défaut.

### Mise hors tension de la connexion LAN sans fil

Vous pouvez désactiver la connexion sans fil en utilisant:

- le bouton ON/OFF de l'adaptateur sans fil sur l'unité,
- l'interface utilisateur.

#### Utilisation du bouton ON/OFF de l'adaptateur sans fil

- 1 Appuyez sur le commutateur de l'adaptateur sans fil ON/OFF.

**Résultat:** La communication de de l'adaptateur sans fil est désactivée.

**Note :** Appuyez de nouveau sur le bouton ON/OFF pour activer l'adaptateur sans fil.

#### Utilisation de l'interface utilisateur

- 1 Maintenez enfoncé  pendant au moins 5 secondes dans l'écran par défaut.

**Résultat:** L'écran de confirmation (menu **!**) apparaît.

- 2 Appuyez plusieurs fois sur  ou  jusqu'à ce que le menu OFF apparaisse.

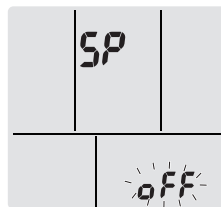

- 3 Maintenez  enfoncé pendant 2 secondes pour confirmer la sélection.

**Résultat:** Un "bip" est émis lorsque l'unité reçoit un signal.

**Résultat:** La communication est désactivée.

- 4 Appuyez sur  pour quitter le menu.

**Résultat:** L'affichage reviendra à l'écran par défaut.

## 6 Economie d'énergie et fonctionnement optimal



### INFORMATION

- Même si l'unité est ÉTEINTE, elle consomme de l'électricité
- Lorsque l'unité est remise sous tension après une coupure de courant, le mode précédemment sélectionné reprend.



### MISE EN GARDE

N'exposez JAMAIS les petits enfants, les plantes ou les animaux directement au flux d'air.



### REMARQUE

Ne placez PAS d'objets qui ne doivent pas être mouillés sous l'unité. La condensation sur l'unité ou les tuyaux de réfrigérant, ou l'obstruction de l'évacuation peuvent provoquer des gouttes. **Conséquence possible** : les objets placés sous l'unité peuvent se salir ou être endommagés.



### AVERTISSEMENT

Ne placez PAS une bombe inflammable près du climatiseur et n'utilisez pas de sprays près de l'unité. Cela risque de provoquer un incendie.



### MISE EN GARDE

N'actionnez PAS le système lors de l'utilisation d'un insecticide à fumigation. Les produits chimiques pourraient s'accumuler dans l'unité et mettre en danger la santé de ceux qui sont hypersensibles aux produits chimiques.

Respecter les précautions suivantes pour assurer un fonctionnement correct du système.

- Empêchez l'entrée des rayons directs du soleil dans une pièce pendant l'opération de rafraîchissement en tirant des rideaux ou des stores.
- Assurez-vous que la zone est bien aérée. Ne bloquez AUCUNE bouche de ventilation.
- Ventiler régulièrement. L'utilisation prolongée requiert une attention spéciale à la ventilation.
- Laissez les portes et les fenêtres fermées. Si les portes et les fenêtres restent ouvertes, de l'air s'échappe de la pièce, ce qui réduit l'effet du refroidissement ou du chauffage.
- Veillez à ne pas trop refroidir ou chauffer. Pour économiser l'énergie, gardez le réglage de température à un niveau modéré.
- Ne placez JAMAIS des objets près de l'entrée ou de la sortie d'air de l'unité. Cela pourrait réduire l'effet de chauffage/refroidissement ou interrompre le fonctionnement.
- Mettez sur arrêt l'interrupteur principal de l'unité lorsque cette dernière n'est PAS utilisée pendant de longues périodes. Si l'alimentation principale est sous tension, l'appareil consomme de l'électricité. Avant de faire redémarrer l'unité, mettre l'interrupteur principal sur marche 6 heures avant le début de l'utilisation pour garantir fonctionnement régulier.
- De la condensation peut se former si l'humidité dépasse 80% ou si la sortie de l'évacuation est bouchée.

- Réglez correctement la température de la pièce pour obtenir un environnement confortable. Evitez un chauffage ou un refroidissement excessif. À noter qu'il peut falloir un certain temps avant que la température ambiante atteigne la température réglée. Pensez à utiliser les options de réglage de la minuterie.
- Ajustez le sens du flux d'air pour éviter d'accumuler de l'air frais au sol ou chaud au plafond. (Montée pendant l'opération de refroidissement ou de déshumidification et descente pendant l'opération de chauffage.)
- Evitez le flux d'air direct sur les occupants de la pièce.
- Faites fonctionner le système dans la plage de température recommandée (26~28°C pour le refroidissement et 20~24°C pour le chauffage) pour économiser de l'énergie.

# 7 Maintenance et entretien

## 7.1 Vue d'ensemble: maintenance et entretien

L'installateur doit procéder à une maintenance annuelle.

### A propos du réfrigérant

Ce produit contient des gaz à effet de serre fluorés. NE laissez PAS les gaz s'échapper dans l'atmosphère.

Type de réfrigérant: R32

Potentiel de réchauffement global (GWP): 675



#### REMARQUE

L'entretien DOIT être effectué par un installateur agréé ou un agent technique.

Nous recommandons d'effectuer l'entretien au moins une fois par an. Cependant, la législation en vigueur pourrait exiger des intervalles d'entretien plus rapprochés.



#### AVERTISSEMENT

- Le réfrigérant à l'intérieur de cette unité est légèrement inflammable, mais ne fuit PAS normalement. Si du réfrigérant fuit dans la pièce et entre en contact avec la flamme d'un brûleur, d'un chauffage ou d'une cuisinière, il y a un risque d'incendie ou de formation de gaz nocifs.
- Eteignez tout dispositif de chauffage à combustible, ventilez la pièce et contactez le revendeur de l'unité.
- N'utilisez PAS l'unité tant qu'une personne compétente n'a pas confirmé que la fuite de réfrigérant est colmatée.



#### AVERTISSEMENT

- Ne percez et ne brûlez PAS des pièces du cycle de réfrigérant.
- N'utilisez PAS de produit de nettoyage ou de moyens d'accélérer le processus de dégivrage autres que ceux recommandés par le fabricant.
- Sachez que le réfrigérant à l'intérieur du système est sans odeur.



#### AVERTISSEMENT

Pour éviter des dommages mécaniques, l'appareil sera stocké dans une pièce bien ventilée sans sources d'allumage fonctionnant en permanence (par ex.: flammes nues, un appareil fonctionnant au gaz ou un chauffage électrique). Les dimensions de la pièce doivent être conformes à celles spécifiées dans les Précautions générales de sécurité.



#### DANGER: RISQUE D'ÉLECTROCUTION

Pour nettoyer le climatiseur ou le filtre à air, veillez à interrompre le fonctionnement et à COUPER les alimentations électriques. Sinon, il y a un risque de choc électrique et de blessure.



#### AVERTISSEMENT

Pour prévenir les chocs électriques ou le feu:

- NE rincez PAS l'unité.
- N'utilisez PAS l'unité avec des mains mouillées.
- Ne placez PAS d'objets contenant de l'eau sur l'appareil.

**MISE EN GARDE**

Après une longue utilisation, vérifiez le support de l'unité et les fixations pour voir s'ils ne sont pas endommagés. En cas de détérioration, l'unité peut tomber et de présenter un risque de blessure.

**MISE EN GARDE**

Ne touchez PAS aux ailettes de l'échangeur de chaleur. Ces ailettes sont tranchantes et peuvent entraîner des coupures.

**AVERTISSEMENT**

Faites attention aux échelles lorsque vous travaillez en hauteur.

## 7.2 Nettoyage de l'unité intérieure et de la régulation à distance sans fil

**AVERTISSEMENT**

Des détergents ou des procédures de nettoyage inappropriés peuvent endommager les composants en plastique ou provoquer des fuites d'eau. Les éclaboussures de détergent sur les composants électriques, tels que les moteurs, peuvent provoquer une panne, de la fumée ou une étincelle.

**DANGER: RISQUE D'ÉLECTROCUTION**

Avant le nettoyage, veillez à arrêter l'opération, coupez le disjoncteur ou tirez le câble d'alimentation. Sinon, il y a un risque de choc électrique et de blessure.

**REMARQUE**

- N'utilisez PAS d'essence, de benzène, de diluant, de poudre à récurer, ni d'insecticide liquide. **Conséquence possible** : Décoloration et déformation.
- N'utilisez PAS d'eau ou d'air à 40°C ou plus. **Conséquence possible** : Décoloration et déformation.
- N'utilisez PAS de produits de polissage.
- N'utilisez PAS de brosse à récurer. **Conséquence possible** : La finition de surface pourrait s'écailler.
- En tant qu'utilisateur final, vous ne pouvez JAMAIS nettoyer vous-même les parties intérieures de l'unité; ce travail doit être effectué par un technicien qualifié. Contactez votre revendeur.

- 1 Nettoyez à l'aide d'un chiffon doux. Si des taches sont difficiles à enlever, utilisez de l'eau ou un détergent neutre.

## 7.3 Nettoyage du panneau avant

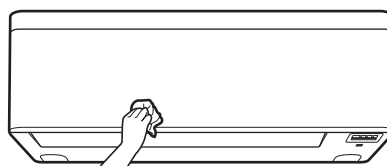

- 1 Nettoyer l'écran avant à l'aide d'un chiffon doux. S'il est difficile d'enlever les taches, utiliser de l'eau ou un détergent neutre.

## 7.4 Pour ouvrir le panneau avant

Ouvrez le panneau avant en utilisant l'interface utilisateur.

- 1 Arrêtez le fonctionnement.
- 2 Maintenez  de l'interface utilisateur enfoncé pendant au moins 2 secondes.

**Résultat:** Le panneau avant s'ouvrira.

**Note :** Maintenez de nouveau enfoncée  pendant au moins 2 secondes pour fermer le panneau frontal.

- 3 Coupez l'alimentation électrique.
- 4 Tirez les deux verrous à l'arrière du panneau avant.
- 5 Ouvrez le panneau avant jusqu'à ce que le support s'emboîte dans la languette de fixation.

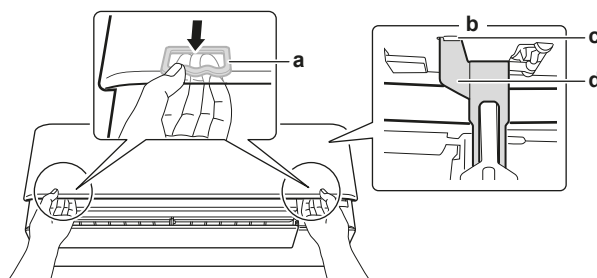

- a Verrou (1 de chaque côté)
- b Arrière du panneau avant
- c Languette de fixation
- d Support



### INFORMATION

Si vous NE pouvez PAS trouver le dispositif de régulation à distance sans fil ou si vous utilisez un autre contrôleur en option. Tirez le panneau frontal avec précaution à la main, comme dans la figure suivante.

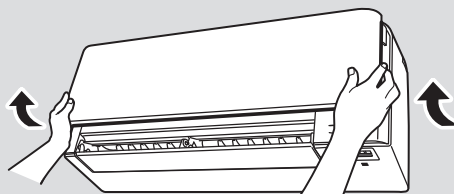

## 7.5 A propos des filtres à air

Le fonctionnement de l'unité avec des filtres encrassés signifie que le filtre:

- NE PEUT PAS désodoriser l'air,
- NE PEUT PAS assainir l'air,
- Mauvais chauffage/refroidissement,
- Cause des odeurs.

### Liste des articles traités utilisés dans les produits Daikin sur la base du règlement (UE) n°528/2012

<b>Article traité d'un produit biocide</b>	Filtere à air en résine
<b>Substance active</b>	Verre de phosphate d'argent
<b>Contenance</b>	<0,02%

Liste des articles traités utilisés dans les produits Daikin sur la base du règlement (UE) n°528/2012	
N° CAS	308069-39-8
Fonction de la substance active	Effet antiviral et antibactérien
<b>Informations sur la sécurité</b>	<p>Conforme à la directive RoHS, non toxique ou corrosif.</p> <p>Il n'y a pas de recommandations spécifiques en matière d'EPI.</p> <p>L'élimination doit être conforme aux réglementations gouvernementales et légales régissant l'élimination des matériaux.</p> <p>Stocker à température ambiante.</p> <p><b>Contact avec les yeux</b> - laver avec de l'eau</p> <p><b>Contact avec la peau</b> - laver avec de l'eau, ne devrait pas affecter la peau.</p> <p><b>Inhalation</b> - aucun danger spécifique n'est indiqué</p>

## 7.6 Nettoyage des filtres à air

- 1 Poussez la languette au centre de chaque filtre à air, puis tirez-la vers le bas.
- 2 Extraction des filtres à air.

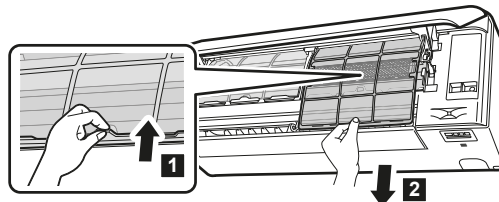

- 3 Retirez le filtre désodorisant à l'apatite de titane et le filtre à particules d'argent des languettes.

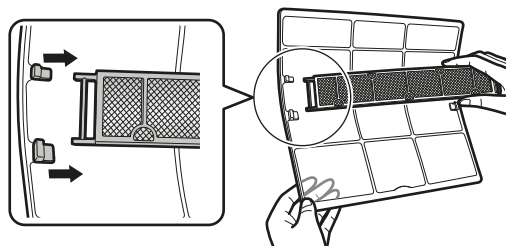

- 4 Lavez les filtres à air avec de l'eau ou nettoyez-les avec un aspirateur.

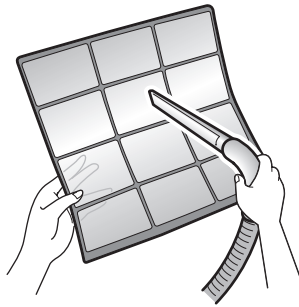

- 5 Trempez dans de l'eau tiède pendant environ 10 à 15 minutes.



#### INFORMATION

- Si la poussière ne s'enlève PAS facilement, nettoyer les filtres à air à l'aide d'un détergent neutre dilué dans de l'eau tiède. Sécher les filtres à air à l'ombre.
- Veiller à retirer le filtre désodorisant à apatite de titane et le filtre à particules d'argent.
- Il est recommandé de nettoyer les filtres à air toutes les 2 semaines.

## 7.7 Nettoyage du filtre désodorisant à l'apatite de titane et du filtre à particules d'argent (filtre ion Ag)



#### INFORMATION

Nettoyez le filtre à l'eau tous les 6 mois.

- 1 Retirez le filtre désodorisant à l'apatite de titane et le filtre purificateur d'air à élimination des allergènes d'argent des 4 griffes.

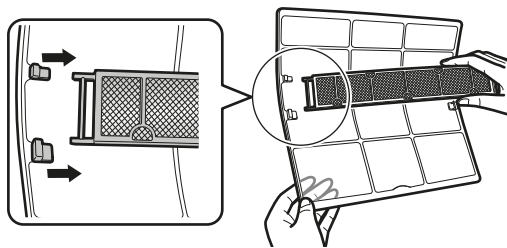

- 2 Retirez la poussière du filtre avec un aspirateur.

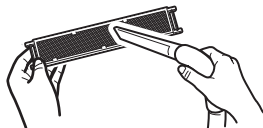

- 3 Trempez le filtre pendant 10 à 15 minutes dans de l'eau tiède.

**Note :** NE retirez PAS le filtre du cadre.



- Après le lavage, secouez l'eau restante et séchez le filtre à l'ombre. N'essorez PAS le filtre lorsque vous retirez l'eau.

## 7.8 Pour remplacer le filtre désodorisant à apatite de titane et le filtre à particules d'argent (filtre Ag-ion)



### INFORMATION

Remplacez le filtre tous les 3 ans.

- Retirez le filtre des languettes du cadre du filtre et remplacez le filtre par un neuf.

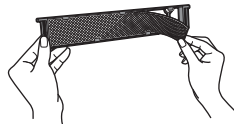

### INFORMATION

- NE jetez PAS le cadre du filtre; réutilisez-le.
- Éliminez le filtre usagé comme déchet non inflammable.

Pour commander un filtre désodorisant à apatite de titane ou des filtres à particules d'argent, contacter le revendeur.

Élément	Référence
Filtre désodorisant à apatite de titane	KAF970A46
Filtre à particules d'argent	KAF057A41

## 7.9 Pour fermer le panneau avant

- Placez les filtres comme ils étaient.
- Soulevez légèrement le panneau avant et retirez le support de la languette de fixation.

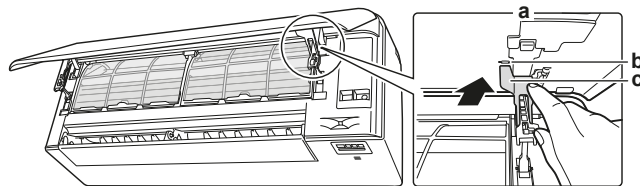

- a Arrière du panneau avant
- b Languette de fixation
- c Support

- Fermez le panneau avant.

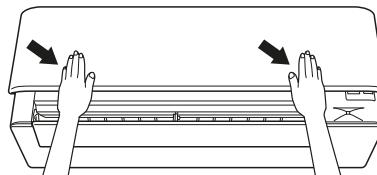

- Appuyez délicatement sur le panneau avant jusqu'à ce qu'il s'enclenche.

## 7.10 Dépose du panneau avant



### INFORMATION

Retirez le panneau avant uniquement s'il DOIT être remplacé.

- 1 Ouvrez le panneau avant. Reportez-vous à "[7.4 Pour ouvrir le panneau avant](#)" [▶ 46].
- 2 Ouvrez les serrures du panneau situées à l'arrière du panneau (1 de chaque côté).

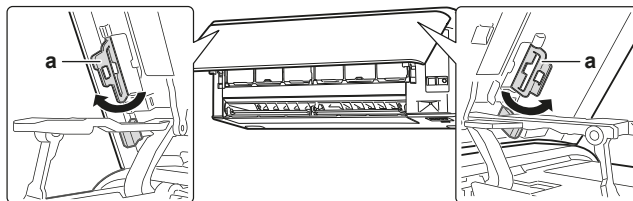

a Serrure de panneau

- 3 Poussez légèrement le bras droit vers la droite pour déconnecter l'arbre de la fente d'arbre du côté droit.

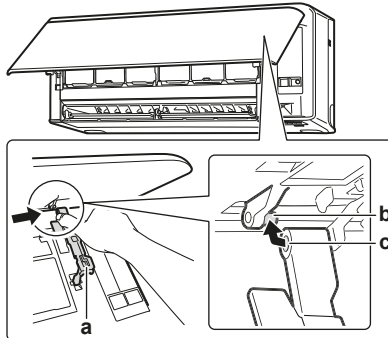

a Bras  
b Arbre  
c Fente d'arbre

- 4 Débranchez l'axe du panneau avant de la fente d'arbre du côté gauche.

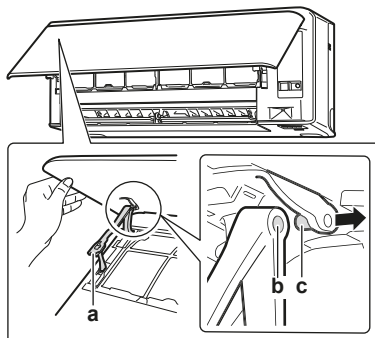



a Bras  
b Fente d'arbre  
c Arbre

- 5 Enlevez le panneau avant.
- 6 Pour réinstaller le panneau avant, effectuez les étapes dans l'ordre opposé.

## 7.11 Tenez compte des éléments suivants avant une longue période d'inutilisation

Actionnez l'unité en mode **ventilation uniquement** pendant plusieurs heures pour sécher l'intérieur de l'unité.

- 1 Appuyez sur  pour sélectionner le mode .
- 2 Appuyez sur  et démarrez le fonctionnement.
- 3 Après l'arrêt du fonctionnement, coupez le disjoncteur.
- 4 Nettoyez les filtres à air et replacez-les dans leur position d'origine.
- 5 Retirez les piles de la régulation à distance sans fil.



### INFORMATION

Il est recommandé de faire effectuer l'entretien périodique par un spécialiste. Pour l'entretien spécialisé, contactez votre revendeur. Les frais de maintenance sont à la charge du client.

Dans certaines conditions de fonctionnement, l'intérieur de l'unité peut se salir après plusieurs saisons d'utilisation. Il en résultera un mauvais rendement.

## 8 Dépannage

Si un des mauvais fonctionnements suivants se produit, prendre les mesures ci-dessous et contacter le fournisseur.



### AVERTISSEMENT

**Désactivée le fonctionnement et COUPEZ l'alimentation si quelque chose d'inhabituel se produit (odeurs de brûlé, etc.).**

Si l'unité continue de tourner dans ces circonstances, il y a un risque de cassure, d'électrocution ou d'incendie. Contactez votre revendeur.

Le système DOIT être réparé par un technicien qualifié.

Dysfonctionnement	Mesure
Si un dispositif de sécurité, comme un fusible, un disjoncteur ou un disjoncteur différentiel se déclenche fréquemment ou si l'interrupteur marche/arrêt NE fonctionne PAS correctement.	Mettez l'interrupteur principal sur arrêt.
De l'eau fuit de l'unité.	Arrêtez le fonctionnement.
L'interrupteur de marche NE fonctionne PAS bien.	Coupez l'alimentation électrique.
Si l'affichage de l'interface utilisateur indique le numéro de l'unité, le témoin clignote et le code de dysfonctionnement apparaît.	Avertissez votre installateur et donnez-lui le code de dysfonctionnement.

Si le système ne fonctionne PAS correctement, sauf dans les cas susmentionnés, et qu'aucun des dysfonctionnement ci-dessus n'est apparent, inspectez le système conformément aux procédures suivantes.

Dysfonctionnement	Mesure
Si le système ne fonctionne PAS du tout.	<ul style="list-style-type: none"> <li>▪ Vérifiez s'il y a une panne de courant. Attendez jusqu'à ce que le courant soit rétabli. Si la panne a lieu pendant le fonctionnement, le système redémarrera automatiquement dès le rétablissement de l'alimentation.</li> <li>▪ Vérifiez si la face avant est ouverte pendant le fonctionnement. Arrêtez le fonctionnement et redémarrez l'unité intérieure à l'aide de l'interface utilisateur.</li> <li>▪ Vérifiez qu'aucun fusible n'a fondu et qu'aucun disjoncteur ne s'est déclenché. Changez le fusible ou réinitialisez le disjoncteur si nécessaire.</li> <li>▪ Vérifiez les piles de l'interface utilisateur.</li> <li>▪ Vérifiez le réglage de la minuterie.</li> </ul>
Le système s'arrête soudainement de fonctionner.	<ul style="list-style-type: none"> <li>▪ Vérifier que les entrées et les sorties d'air des unités intérieures et extérieures ne soient PAS obstruées. Retirez les obstacles et assurez-vous que l'air circule librement.</li> <li>▪ Le climatiseur peut s'arrêter de fonctionner après des fluctuations soudaines de tension importantes pour protéger le système. Il reprend automatiquement le fonctionnement après environ 3 minutes.</li> </ul>

Dysfonctionnement	Mesure
Le ventilateur s'arrêtera pendant le fonctionnement du débit d'air.	Si la température réglée est atteinte, le débit d'air diminuera et le fonctionnement s'arrêtera. Le fonctionnement reprendra automatiquement lorsque la température intérieure augmentera ou baissera.
Les volets NE commencent PAS à se osciller immédiatement.	L'unité intérieure est en train de régler la position des volets. Les volets s'arrêteront bientôt de bouger.
L'opération ne démarre PAS bientôt.	Si la touche ON/OFF a été actionnée juste après l'arrêt de l'opération ou si le mode a été modifié. Le fonctionnement démarrera au bout de 3 minutes pour protéger le système.
Le système fonctionne, mais le refroidissement ou le chauffage est insuffisant.	<ul style="list-style-type: none"> <li>▪ Vérifiez le réglage du débit d'air. Reportez-vous à <a href="#">"5.4 Taux de flux d'air"</a> [▶ 23].</li> <li>▪ Vérifiez le réglage de la température. Reportez-vous à <a href="#">"5.3.1 Pour démarrer/arrêter le mode de fonctionnement et régler la température"</a> [▶ 23].</li> <li>▪ Vérifiez si le réglage de la direction du flux d'air est approprié. Reportez-vous à <a href="#">"5.5 Direction flux d'air"</a> [▶ 24].</li> <li>▪ Vérifier que les entrées et les sorties d'air des unités intérieures et extérieures ne soient PAS obstruées. Retirez les obstacles et assurez-vous que l'air circule librement.</li> <li>▪ Vérifiez si les filtres à air sont bouchés. Nettoyez les filtres à air. Reportez-vous à <a href="#">"7 Maintenance et entretien"</a> [▶ 44].</li> <li>▪ Vérifiez si des portes ou des fenêtres sont ouvertes. Fermez-les pour empêcher le vent de pénétrer.</li> <li>▪ Vérifiez si l'unité fonctionne en mode Econo ou en mode silencieux de l'unité extérieure. Reportez-vous à <a href="#">"5.8 Fonctionnement Econo et silencieux de l'unité extérieure"</a> [▶ 29].</li> <li>▪ Vérifiez s'il y a des meubles directement sous ou à côté de l'unité intérieure. Déplacez le mobilier.</li> </ul>
Le système fonctionne, mais le chauffage est insuffisant (l'air n'est PAS soufflé de l'unité).	<ul style="list-style-type: none"> <li>▪ Le climatiseur peut monter en température pour chauffer. Attendez entre 1 et 4 minutes.</li> <li>▪ Si on entend un bruit d'écoulement, l'unité extérieure peut être en mode de dégivrage. Attendez entre 4 et 12 minutes.</li> </ul>
Le panneau avant ne s'ouvre PAS.	Recherchez les obstacles et essayez d'ouvrir le panneau avant en utilisant l'interface utilisateur. Reportez-vous à <a href="#">"7.4 Pour ouvrir le panneau avant"</a> [▶ 46].

Dysfonctionnement	Mesure
La minuterie MARCHE/ARRÊT ne fonctionne PAS selon les réglages.	<ul style="list-style-type: none"> <li>Vérifiez si la minuterie hebdomadaire et la minuterie MARCHE/ARRÊT sont réglées à la même heure. Modifiez ou désactivez le réglage. Reportez-vous à "<a href="#">5.10 Fonctionnement du temporisateur ARRÊT/MARCHE</a>" [▶ 30] et "<a href="#">5.11 Fonctionnement de la minuterie hebdomadaire</a>" [▶ 33].</li> <li>Vérifiez si l'horloge et le jour de la semaine sont réglés correctement. Reportez-vous à "<a href="#">4.4 Réglage de l'horloge</a>" [▶ 18].</li> </ul>
Le mode de chauffage NE PEUT PAS être sélectionné.	<p>Vérifiez si le cavalier J8 de l'interface utilisateur n'a pas été coupé.</p> 
Une anomalie se produit pendant le fonctionnement.	Le climatiseur peut présenter un dysfonctionnement en raison de la lumière ou des ondes radio. Mettez le disjoncteur sur OFF puis sur ON.
L'unité ne reçoit PAS de signaux de l'interface utilisateur.	<ul style="list-style-type: none"> <li>Vérifiez les piles de l'interface utilisateur. Reportez-vous à "<a href="#">4.3 Insertion des piles</a>" [▶ 17].</li> <li>Vérifiez si l'émetteur n'est PAS exposé directement aux rayons du soleil.</li> <li>Vérifiez s'il y a des lampes fluorescentes de type démarreur électronique dans la pièce. Contactez votre revendeur.</li> </ul>
L'écran de l'interface utilisateur est vide.	Remplacez les piles de l'interface utilisateur.
Un code d'erreur est affiché sur l'interface utilisateur.	Consultez votre revendeur le plus proche. Se reporter au " <a href="#">8.2 Résolution des problèmes sur la base des codes d'erreur</a> " [▶ 56] pour une liste détaillée des codes d'erreur.
D'autres appareils électriques commencent à fonctionner.	Si les signaux de l'interface utilisateur font fonctionner d'autres appareils électriques, éloignez les autres appareils et contactez votre revendeur.

S'il est impossible de remédier au problème soi-même après avoir vérifié tous les éléments ci-dessus, contactez votre installateur et communiquez-lui les symptômes, le nom complet du modèle de l'unité (avec le numéro de fabrication si possible) et la date d'installation.

## 8.1 Symptômes ne constituant pas des dysfonctionnements du système

Les symptômes suivants ne sont pas des dysfonctionnements du système:

### 8.1.1 Symptôme: On entend un bruit comme si l'eau coulait

- Ce bruit est causé par le fluide frigorigène qui circule dans l'unité.
- Ce bruit peut se produire lorsque l'eau s'écoule de l'unité pendant le refroidissement ou la dessiccation.

## 8.1.2 Symptôme: Un bruit de souffle est entendu

Ce bruit est généré lorsque la direction du flux de fluide frigorigène change (par ex. lors du passage du refroidissement au chauffage).

## 8.1.3 Symptôme: Un bruit de tic-tac est entendu

Ce son est généré lorsque l'unité se dilate légèrement ou se contracte avec les changements de température.

## 8.1.4 Symptôme: Un sifflement est entendu

Ce bruit est généré par le fluide frigorigène qui s'écoule pendant le dégivrage.

## 8.1.5 Symptôme: Un déclic pendant le fonctionnement ou le temps d'inactivité est entendu

Ce bruit est généré lorsque les vannes de régulation du fluide frigorigène ou les pièces électriques fonctionnent.

## 8.1.6 Symptôme: On entend un bruit de claquement

Ce bruit est généré lorsqu'une unité extérieure aspire l'air de la pièce (par ex. ventilateur d'extraction, hotte aspirante) alors que les portes et fenêtres de la pièce sont fermées. Ouvrez les portes ou les fenêtres ou éteignez l'unité.

## 8.1.7 Symptôme : Un brouillard blanc s'échappe d'une unité (unité intérieure, unité extérieure)

Lorsque le système passe en mode de chauffage après une opération de dégivrage. L'humidité produite par le dégivrage se transforme en vapeur et est évacuée.

## 8.1.8 Symptôme : Les unités peuvent dégager des odeurs

L'unité peut absorber les odeurs (pièces, meubles, cigarettes, etc.), puis les relâcher dans l'air.

## 8.1.9 Symptôme: Le ventilateur extérieur tourne alors que le climatiseur est à l'arrêt

- **Après que le fonctionnement se soit arrêté.** Le ventilateur extérieur continue à tourner pendant encore 30 secondes pour protéger le système.
- **Pendant que le climatiseur est à l'arrêt.** Lorsque la température extérieure est très élevée, le ventilateur extérieur commence à tourner pour protéger le système.

## 8.1.10 Symptôme: Le réglage du flux d'air ne reprend PAS lorsque le flux d'air de confort est désactivé par l'appli ONECTA

Si le fonctionnement du flux d'air de confort est désactivé par l'appli ONECTA, le flux d'air ne reviendra PAS au réglage précédent du flux d'air, et l'unité intérieure fonctionnera en flux d'air automatique.

## 8.1.11 Symptôme: Certaines icônes de fonctionnement ne sont pas visibles sur la régulation à distance sans fil, ou certaines fonctions ne peuvent pas être activées dans l'appli ONECTA

Certaines combinaisons de fonctions ne sont pas autorisées (exemple: Mode ventilateur seul et fonctionnement silencieux de l'unité extérieure). Ces fonctions peuvent s'afficher au niveau de l'appli ONECTA, mais elles ne peuvent pas être activées.

### 8.1.12 Symptôme: Dans l'appli ONECTA, le fonctionnement puissant n'est PAS indiqué comme actif

Lorsque le fonctionnement puissant est activé alors que l'unité intérieure est éteinte, le fonctionnement puissant peut ne pas être affiché comme actif pendant 2 minutes, le temps que les données du Cloud soient mises à jour.

## 8.2 Résolution des problèmes sur la base des codes d'erreur

### Diagnostic erroné dû à la régulation à distance sans fil

Si l'unité rencontre un problème, vous pouvez identifier la panne en vérifiant le code d'erreur par la régulation à distance sans fil. Il est important de comprendre le problème et de prendre des mesures correctives avant de réinitialiser le code d'erreur. Cette opération est réservée à un installateur agréé ou à votre revendeur local.



#### INFORMATION

Reportez-vous au manuel d'entretien de:

- La liste complète des codes d'erreur
- Une directive de dépannage plus détaillée pour chaque erreur

### Pour vérifier le code d'erreur au moyen de la régulation à distance sans fil

- 1 Pointez la régulation à distance sans fil vers l'unité et appuyez sur  pendant environ 5 secondes.

**Résultat:**  clignote dans la section d'affichage de réglage de la température.

- 2 Pointez la régulation à distance sans fil vers l'unité et appuyez plusieurs fois sur  jusqu'à ce qu'un bip continu se fasse entendre.

**Résultat:** Le code est maintenant affiché à l'écran.



#### INFORMATION

- Un bip court et 2 bips consécutifs indiquent les codes non correspondants.
- Pour annuler l'affichage du code, maintenez enfoncée  pendant 5 secondes. Le code disparaîtra également de l'affichage si vous n'appuyez PAS sur le bouton dans la minute.

### Systeme

Code d'erreur	Description
00	Normal
U0	Manque de réfrigérant
U2	Détection de surtension
U4	Erreur de transmission du signal (entre l'unité intérieure et extérieure)
UR	Défaut de combinaison unité intérieure/extérieure

### Unité intérieure

Code d'erreur	Description
R1	Anomalie PCB unité intérieure
R5	Protection antigel ou commande haute pression

Code d'erreur	Description
R6	Anomalie du moteur du ventilateur (moteur CC)
RH	Erreur de l'unité Streamer
U4	Anomalie de la thermistance de l'échangeur thermique intérieur
U7	Erreur d'ouverture ou de fermeture du panneau frontal
U9	Anomalie de la thermistance de température ambiante
UJ	Erreur du capteur d'humidité

### Unité extérieure

Code d'erreur	Description
E8	Anomalie de la vanne 4 voies
E1	Anomalie PCB de l'unité extérieure
E5	Activation de surcharge (surcharge du compresseur)
E6	Blocage du compresseur
E7	Verrouillage du ventilateur DC
E8	Surintensité de puissance d'entrée
F3	Régulation de la température du tuyau de refoulement
F6	Régulation haute pression (en mode refroidissement)
H0	Anomalie du capteur du système du compresseur
H6	Anomalie du capteur de position
H8	Anomalie du capteur de tension continue / courant continu
H9	Anomalie de la thermistance de température extérieure
J3	Anomalie de la thermistance du tuyau de refoulement
J6	Anomalie de la thermistance de l'échangeur thermique extérieur
L3	Défaut thermique des pièces électriques
L4	Augmentation de température des ailettes de rayonnement
L5	Surintensité instantanée de l'onduleur (DC)
P4	Anomalie de la thermistance à ailettes de radiation
F8	Erreur de température interne du compresseur

## 8.3 Dépannage pour la connexion LAN sans fil

Le tableau suivant fournit une brève description de la façon de traiter certains problèmes. Si aucune des solutions suivantes ne vous aide, allez sur [app.daikineurope.com](http://app.daikineurope.com) pour plus d'informations et la FAQ.

Problème	Mesure
Il n'est PAS possible de se connecter à l'adaptateur WLAN (aucune LED ne clignote).	<ul style="list-style-type: none"> <li>▪ Essayez de faire fonctionner l'unité avec l'interface utilisateur.</li> <li>▪ Vérifiez si elle est sous tension.</li> <li>▪ Éteignez et rallumez l'unité.</li> </ul>

Problème	Mesure
L'adaptateur WLAN n'est PAS visible sur l'écran de synthèse de l'unité (écran d'accueil) après la configuration de l'adaptateur WLAN (option WPS).	<ul style="list-style-type: none"> <li>▪ Assurez-vous que l'adaptateur LAN sans fil est suffisamment proche du périphérique de communication.</li> <li>▪ Vérifiez si la communication est bonne.</li> <li>▪ Assurez-vous que l'appareil intelligent est connecté au même réseau sans fil que l'adaptateur WLAN.</li> <li>▪ Réinitialisez le réglage et répétez le réglage. Reportez-vous à <a href="#">"Réinitialisation par défaut du réglage de connexion"</a> [▶ 41].</li> </ul>
L'adaptateur WLAN n'est PAS visible dans la liste des réseaux wi-fi disponibles sur l'appareil intelligent (option Point d'accès).	<ul style="list-style-type: none"> <li>▪ Essayez de basculer entre le point d'accès et le réglage WPS pour changer de canal sans fil. Le canal sans fil DOIT être compris entre 1~11.</li> <li>▪ Vérifiez si la communication est bonne.</li> <li>▪ Réinitialisez le réglage et répétez le réglage. Reportez-vous à <a href="#">"Réinitialisation par défaut du réglage de connexion"</a> [▶ 41].</li> </ul>
La valeur de température/humidité intérieure/extérieure affichée Online Controller diffère de la valeur mesurée par d'autres appareils.	<ul style="list-style-type: none"> <li>▪ Le Online Controller affiche la température/l'humidité intérieure/extérieure uniquement pour l'environnement de l'unité intérieure/extérieure.</li> <li>▪ La température/humidité mesurée pour d'autres appareils peut différer en raison de conditions différentes autour de l'appareil (par ex., lumière solaire directe, accumulation de givre...).</li> <li>▪ La température/humidité affichée dans le Online Controller n'est qu'une référence.</li> </ul>

## 9 Mise au rebut

**REMARQUE**

NE tentez PAS de démonter le système: le démontage du système et le traitement du réfrigérant, de l'huile et des autres pièces DOIVENT être conformes à la législation en vigueur. Les unités DOIVENT être traitées dans des établissements spécialisés de réutilisation, de recyclage et de remise en état.

# 10 Glossaire

**Distributeur**

Distributeur commercial du produit.

**Installateur agréé**

Personne techniquement qualifiée pour installer le produit.

**Utilisateur**

Personne qui est le propriétaire du produit et/ou utilise le produit.

**Législation en vigueur**

Toutes les directives, lois, normes et/ou codes internationaux, européens, nationaux et locales qui concernent et s'applique à un certain produit ou application.

**Société d'entretien**

Société qualifiée qui peut effectuer ou coordonner l'entretien requis sur le produit.

**Manuel d'installation**

Manuel d'instructions spécifié pour un certain produit ou application, expliquant comment l'installer, le configurer et l'entretenir.

**Mode d'emploi**

Manuel d'instructions spécifié pour un certain produit ou application, expliquant comment l'utiliser.

**Accessoires**

Les étiquettes, les manuels, les fiches d'information et les équipements qui sont livrés avec le produit et qui doivent être installés conformément aux instructions de la documentation d'accompagnement.

**Équipement en option**

Les équipements fabriqués ou approuvés par Daikin qui peuvent être combinés avec le produit conformément aux instructions de la documentation d'accompagnement.

**Équipement non fourni**

Les équipements NON fabriqués par Daikin qui peuvent être combinés avec le produit conformément aux instructions de la documentation d'accompagnement.

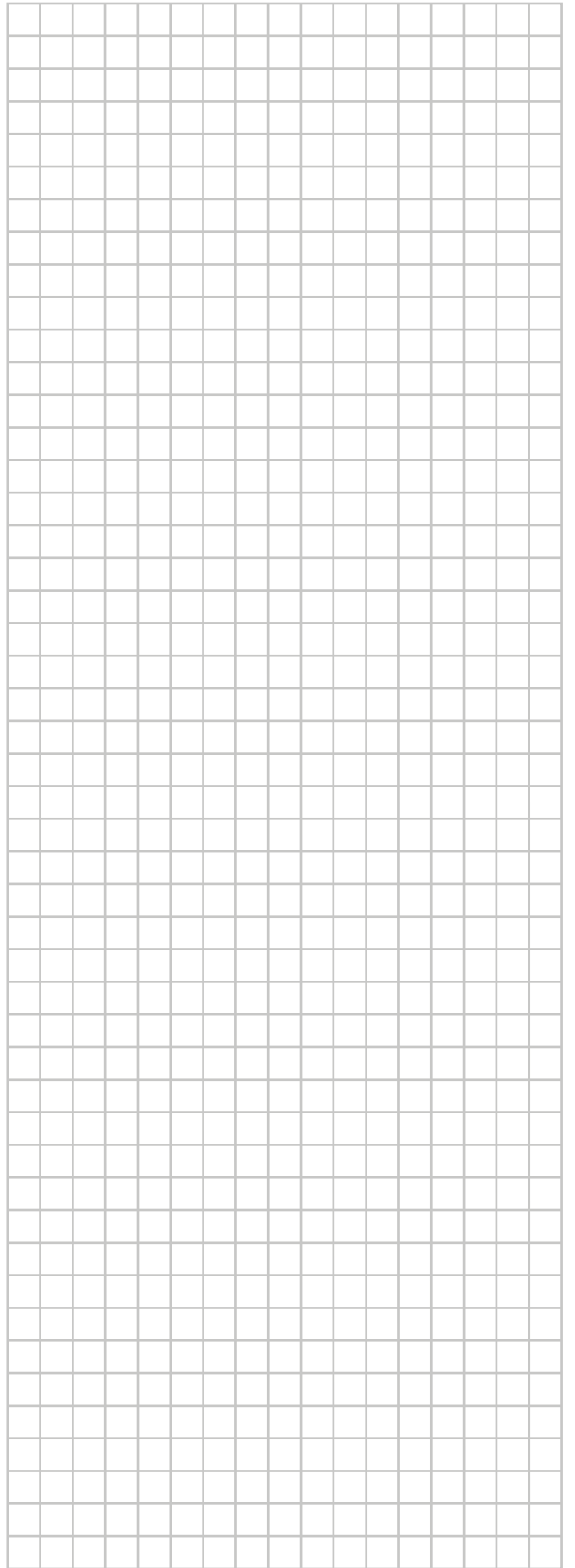
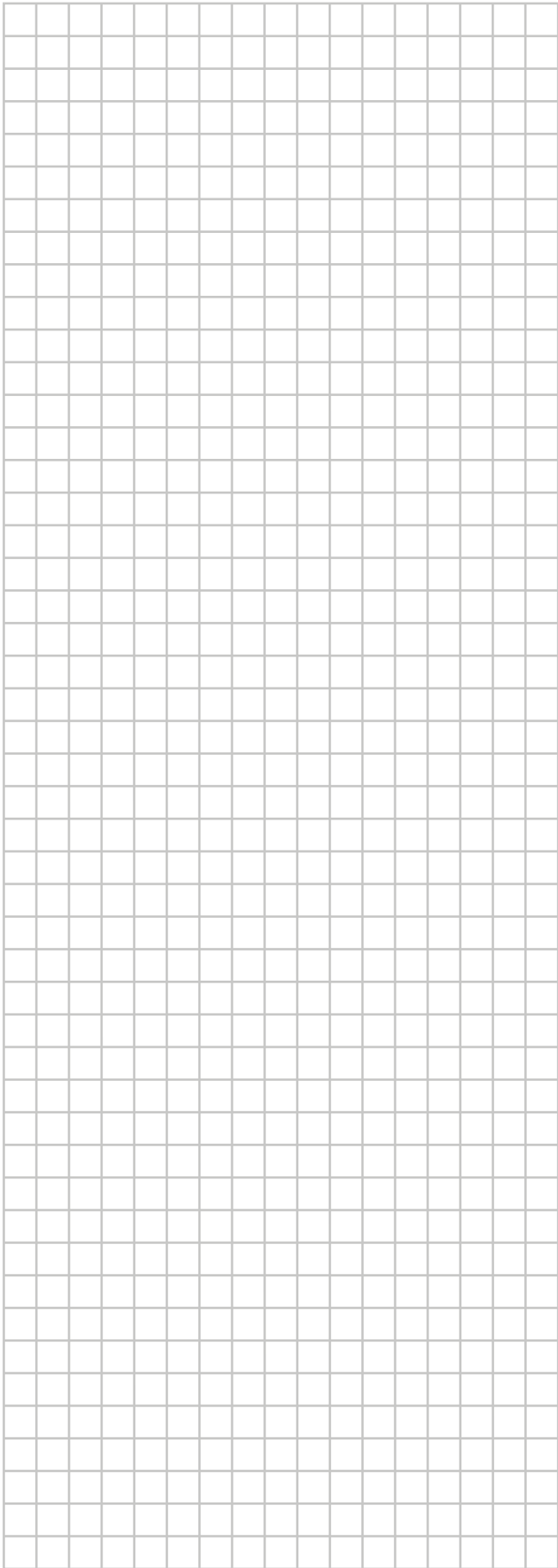
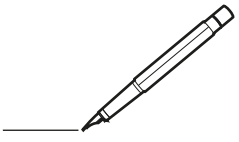

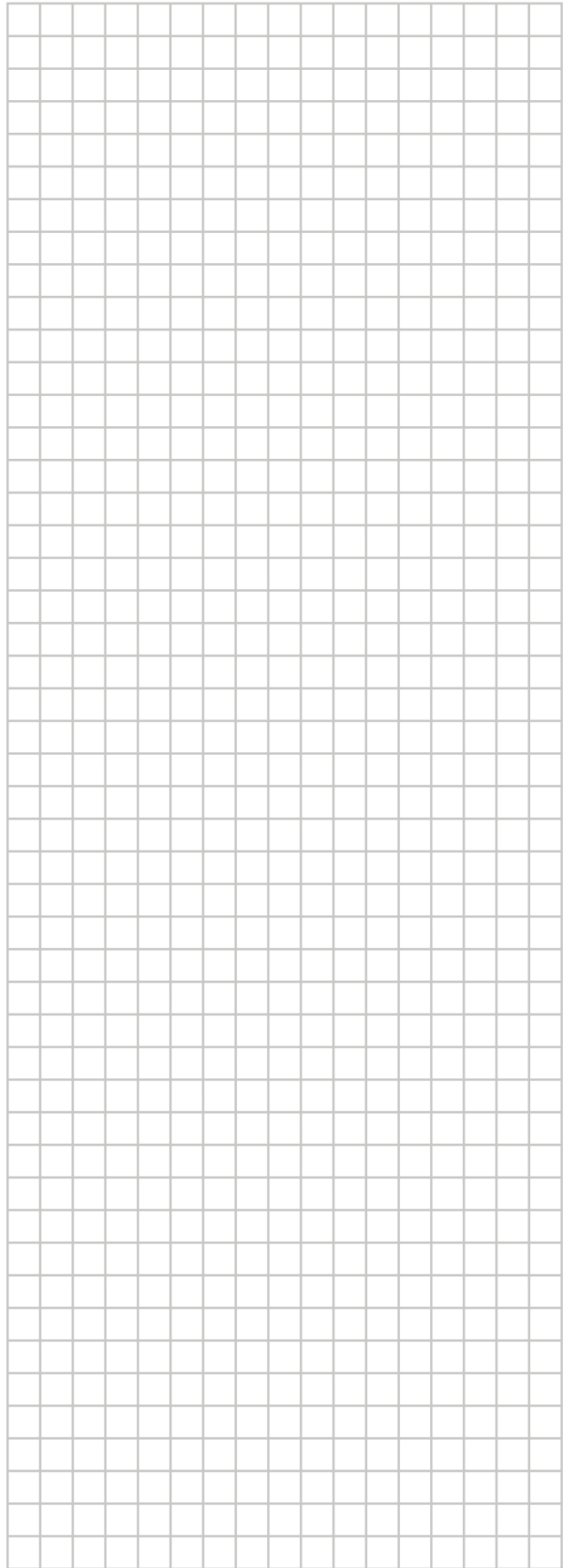
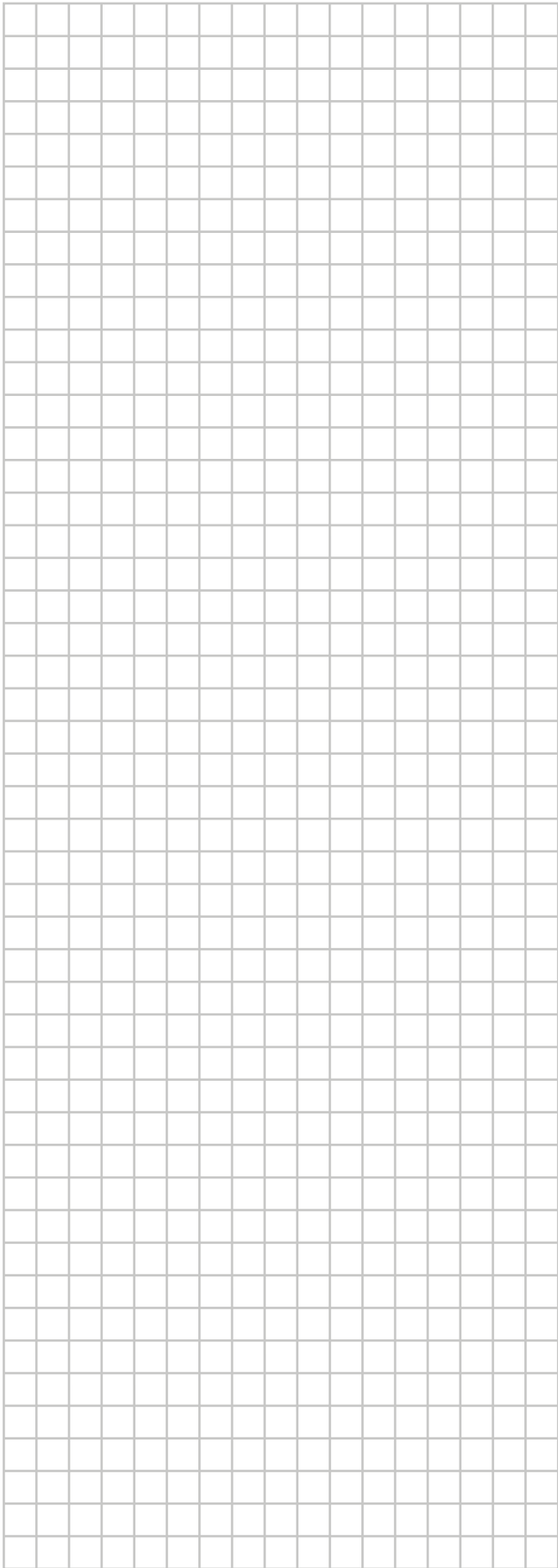
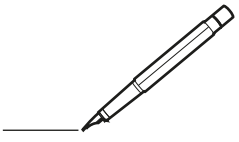

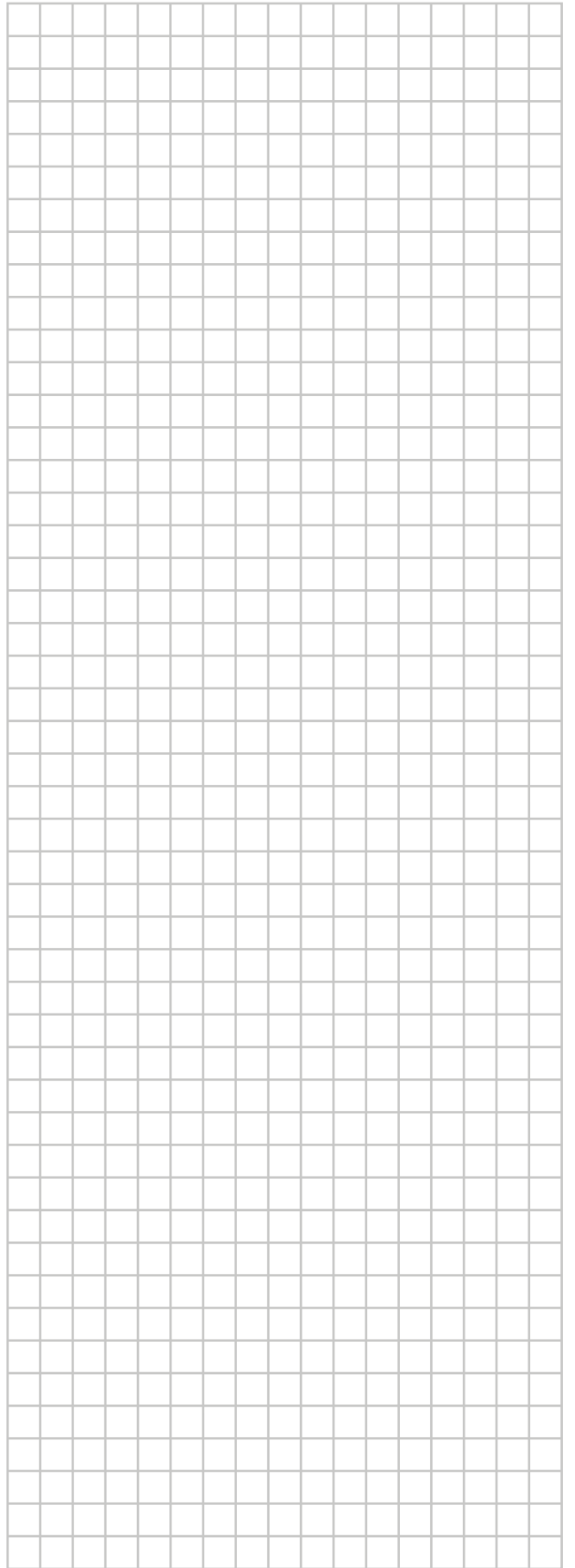
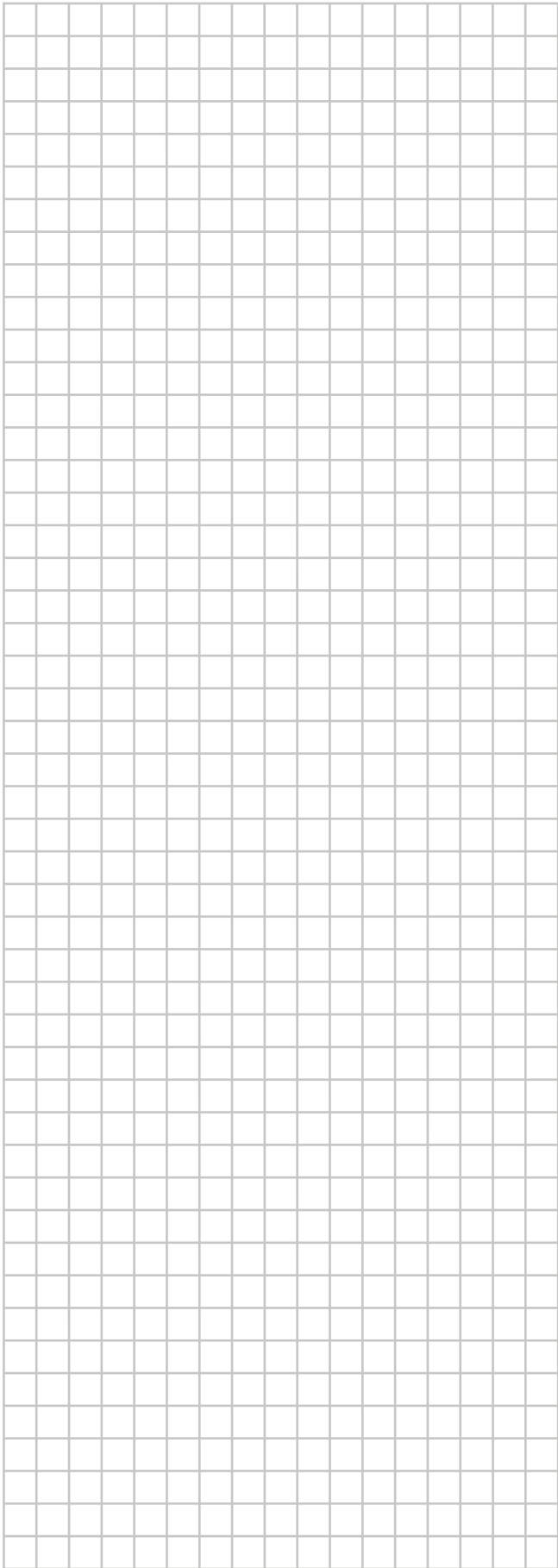
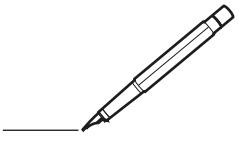

**DAIKIN INDUSTRIES CZECH REPUBLIC s.r.o.**

U Nové Hospody 1155/1, 301 00 Plzeň Skvrňany, Czech Republic

**DAIKIN EUROPE N.V.**

Zandvoordestraat 300, B-8400 Oostende, Belgium

Copyright 2023 Daikin

4P518786-10V 2026.03