

**DAIKIN**



# MANUEL D'UTILISATION

## Unités extérieures VRV IV-S

RXYSQ6TAV1B

RXYSQ

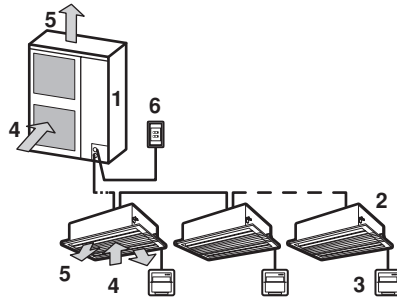

1

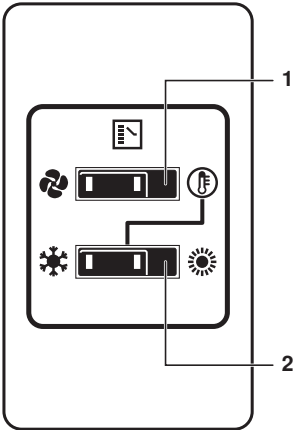

2

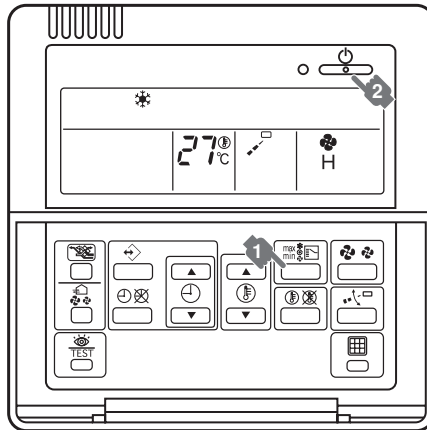

3

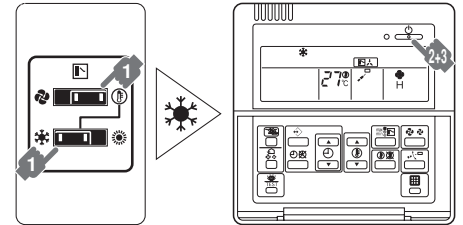

4.1

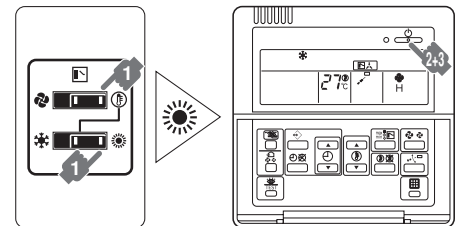

4.2

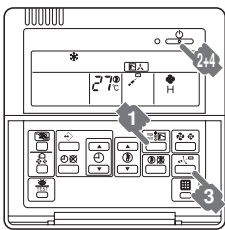

5

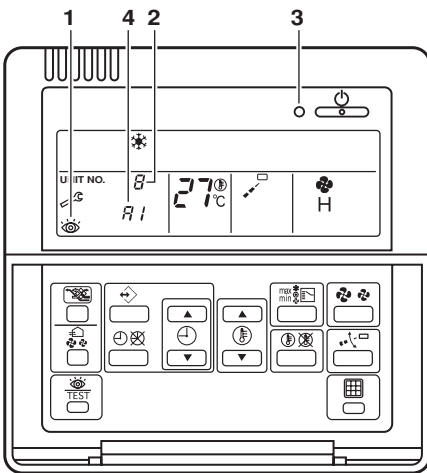

7

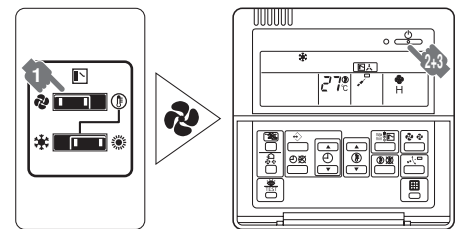

4.3

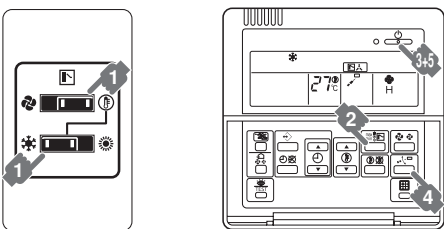

6

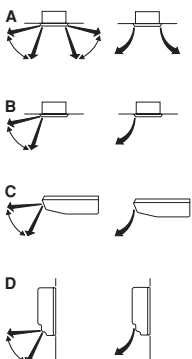

8

RXYSQ

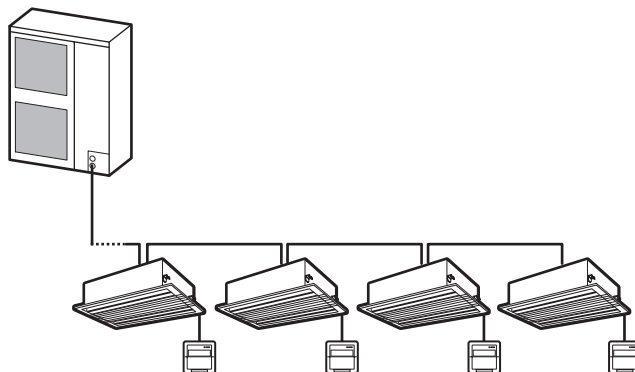

9

## TABLE DES MATIÈRES

	Page
1. Mises en garde de sécurité.....	1
2. Information importante relative au réfrigérant utilisé.....	2
3. Que faire avant l'utilisation .....	3
4. Dispositif de régulation à distance .....	3
5. Sélecteur: Nom et fonction de chaque sélecteur .....	3
6. Plage de fonctionnement .....	3
7. Procédure d'utilisation.....	3
7.1. Mode refroidissement, chauffage, ventilateur uniquement et automatique .....	3
7.2. Programme de déshumidification.....	4
7.3. Réglage de la direction d'écoulement de l'air.....	5
7.4. Réglage du dispositif de réglage à distance .....	5
7.5. Précautions pour le système à commande de groupe ou le système de commande à deux dispositifs de régulation à distance.....	5
8. Economie d'énergie et fonctionnement optimal .....	6
9. Maintenance .....	6
9.1. Maintenance après une longue période d'arrêt.....	6
9.2. Maintenance avant une longue période d'arrêt.....	6
10. Les symptômes suivants ne constituent pas des pannes du climatiseur.....	6
11. Dépannage .....	8
12. Service après-vente et garantie .....	8
12.1. Service après-vente .....	8
12.2. Un raccourcissement du "cycle de maintenance" et du "cycle de remplacement" doit être envisagé dans les cas suivants.....	9



Nous vous remercions d'avoir acheté ce climatiseur Daikin. Lisez soigneusement ce manuel d'utilisation avant d'utiliser le climatiseur. Il vous enseignera à utiliser correctement l'unité et vous aidera en cas de panne. Après avoir lu le manuel, rangez-le en vue d'une utilisation ultérieure.

Les instructions originales sont rédigées en anglais. Les autres langues sont les traductions des instructions d'origine.

## 1. MISES EN GARDE DE SÉCURITÉ

Lisez attentivement les mises en garde suivantes et utilisez correctement vos équipements.



### AVERTISSEMENT

Une mauvaise manipulation peut avoir des conséquences sérieuses, telles que la mort, des blessures graves ou une détérioration de l'équipement.

**REMARQUE** Ces instructions garantiront une utilisation adéquate de l'équipement.



Veuillez respecter ces mises en garde de sécurité importantes.

**Conservez ces instructions à portée de main pour pouvoir vous y reporter ultérieurement.**

De même, si cet équipement est transféré à un nouvel utilisateur, veuillez à lui remettre ce manuel également.

## Avertissements

- Il n'est pas bon pour la santé d'exposer votre corps au flux d'air pendant une période prolongée.
- Afin d'éviter tout risque d'électrocution, d'incendie ou de blessure, ou si vous décelez la moindre anomalie telle qu'une odeur de feu, coupez l'alimentation électrique et demandez des instructions à votre fournisseur.
- Confiez l'installation du climatiseur à votre fournisseur. Une installation incorrecte effectuée par vos soins peut causer des fuites d'eau, des électrocutions ou un incendie.
- Ne placez pas d'objets à proximité directe de l'unité extérieure et ne laissez pas les feuilles ou d'autres débris s'accumuler autour de l'unité. Les feuilles constituent un foyer pour les petits animaux qui peuvent ensuite pénétrer dans l'unité. Une fois entrés, ces animaux peuvent provoquer des dysfonctionnements, de la fumée ou un incendie lorsqu'ils entrent en contact avec des pièces électriques.
- Confiez les mises à jours, réparations et entretiens à votre fournisseur. Une mise à jour, une réparation et un entretien incorrects peuvent causer des fuites d'eau, des électrocutions ou un incendie.
- Ne pas insérer les doigts, de tiges ou d'autres objets dans l'entrée ou la sortie d'air. Lorsque le ventilateur tourne à haute vitesse, il peut provoquer des blessures.
- Ne mouillez jamais l'unité intérieure ou le dispositif de régulation à distance. Cela peut provoquer une électrocution ou un incendie.
- N'utilisez jamais un spray inflammable comme une bombe de laque, une bombe de peinture à proximité de l'unité. Cela pourrait provoquer un incendie.
- Ne touchez jamais la sortie d'air ou les lames horizontales lorsque le volet oscillant fonctionne. Les doigts peuvent être pris ou l'unité peut se casser.
- Ne remplacez jamais un fusible par un fusible d'ampérage incorrect ou d'autres câbles lorsqu'un fusible a fondu. L'utilisation d'un câble ou d'un fil de cuivre pourrait casser l'unité ou provoquer un incendie.
- Ne placez jamais des objets dans l'arrivée ou dans la sortie d'air. Des objets touchant le ventilateur tournant à grande vitesse peuvent être dangereux.
- N'appuyez jamais sur le bouton du dispositif de régulation à distance avec un objet dur et pointu. Le dispositif de régulation à distance pourrait être endommagé.
- Ne tirez ou ne tordez jamais le câble électrique du dispositif de régulation à distance. Cela pourrait entraîner un mauvais fonctionnement de l'unité.
- N'inspectez ou ne réalisez jamais l'entretien de l'unité vous-même. Demandez à un technicien qualifié d'exécuter ce travail.
- Pour éviter toute fuite de réfrigérant, prenez contact avec votre fournisseur. Lorsque le système est installé et fonctionne dans une petite pièce, la concentration du réfrigérant doit être maintenue en dessous de la limite. Dans le cas contraire, l'oxygène dans la pièce peut être affecté, ce qui causerait un accident grave.

- Le réfrigérant du climatiseur est sûr et ne fuit pas en principe. Si le réfrigérant fuit dans la pièce, tout contact avec une flamme ou un brûleur, un chauffage ou une cuisinière peut provoquer des gaz nocifs.  
Eteindre tout dispositif de chauffage à combustible, ventiler la pièce et contacter le revendeur de l'unité.  
Ne pas utiliser le climatiseur tant qu'une personne compétente n'a pas confirmé que la fuite de réfrigérant est colmatée.
- Une installation ou une fixation incorrecte de l'équipement ou des accessoires peut provoquer une électrocution, un court-circuit, des fuites, un incendie ou endommager l'équipement. Veiller à utiliser uniquement des accessoires fabriqués par Daikin spécifiquement conçus en vue d'une utilisation avec l'équipement et à les faire installer par un professionnel.
- Demander à votre revendeur de déplacer et de réinstaller le climatiseur.  
Une installation inachevée peut causer des fuites d'eau, des électrocutions ou incendie.

## Mises en garde

- N'utilisez pas le climatiseur à d'autres fins.  
Afin d'éviter toute détérioration de la qualité, n'utilisez pas l'unité pour refroidir des instruments de précision, de l'alimentation, des plantes, des animaux ou des œuvres d'art.
- Afin d'éviter tout risque de blessure, ne pas retirer le capot du ventilateur de l'unité extérieure.
- Pour éviter toute déficience en oxygène, ventilez suffisamment la pièce si un appareil équipé d'un brûleur est utilisé avec le climatiseur.
- Après une longue période d'utilisation, vérifiez la position et la fixation de l'unité.  
En cas de détérioration, l'unité peut tomber et de présenter un risque de blessure.
- Ne placez pas une bombe inflammable près du climatiseur et ne pas utiliser de sprays.  
Cela risque de provoquer un incendie.
- Avant le nettoyage, veillez à arrêter l'opération, coupez le disjoncteur ou tirez le câble d'alimentation.  
Sinon, il y a un risque d'électrocution et de blessure.
- N'utilisez pas le climatiseur lorsque les mains sont mouillées.  
Vous risquez de vous électrocuter.
- Ne placez pas d'objets qui pourraient être endommagés par l'humidité sous l'unité intérieure.  
De la condensation peut se former si l'humidité est supérieure 80%, si la sortie de vidange est obstruée ou si le filtre est encrassé.
- Ne placez pas d'appareils qui produisent des étincelles aux endroits exposés au flux d'air de l'unité ou sous l'unité intérieure.  
Cela peut provoquer une combustion incomplète ou une déformation de l'unité en raison de la chaleur.
- Ne laissez personne monter sur l'unité extérieure et évitez de placer un objet sur l'appareil.  
Il y a un risque de chute ou de trébuchement.
- N'exposez jamais les enfants, les plantes ou les animaux directement au flux d'air.  
Les enfants, les animaux et les plantes risquent d'en être affectés négativement.
- Ne lavez pas le climatiseur à l'eau.  
Il y a un risque d'électrocution ou d'incendie.
- Cet appareil n'est pas destiné à être utilisé par des personnes, y compris les enfants, souffrant de capacités physiques, sensorielles ou mentales réduites, ou accusant un manque d'expérience et de connaissances, sauf si elles sont supervisées ou ont reçu des instructions concernant l'emploi de cet appareil d'une personne responsable de leur sécurité.
- N'installez pas le climatiseur à un endroit où des gaz inflammables risquent de fuir.  
Si du gaz fuit et reste autour du climatiseur, un incendie risque de se déclarer.

- Afin d'éviter une électrocution ou un incendie, assurez-vous qu'un détecteur de fuite à la terre est installé.
- Veillez à ce que le climatiseur soit relié à la terre.  
Afin d'éviter tout risque de choc électrique, assurez-vous que l'unité est reliée à la masse et que le fil de terre n'est pas branché à une conduite de gaz ou d'eau, à un paratonnerre ou à un fil de terre de téléphone.
- Disposez le tuyau de purge pour garantir une évacuation normale. Une mauvaise évacuation risque de mouiller le bâtiment, les meubles, etc.
- Ne laissez pas les enfants jouer sur et autour de l'unité extérieure.  
S'il touchent l'unité par inadvertance, il y a un risque de blessure.
- Ne placez pas un vase ou tout autre objet contenant de l'eau sur l'unité.  
L'eau risque de pénétrer dans l'unité, ce qui peut provoquer une électrocution ou un incendie.
- N'exposez pas le dispositif de régulation directement au soleil.  
L'écran LCD peut se décolorer et ne plus afficher les informations.
- Ne frottez pas le panneau d'utilisation du dispositif de régulation avec du benzène, du diluant, des lingettes chimiques, etc.  
Vous risquez de décolorer le panneau ou de faire disparaître son revêtement. S'il est fortement encrassé, plongez un chiffon dans une solution détergente neutre, tordez-le bien et frottez le panneau. Rincez-le ensuite avec un autre chiffon sec.
- Ne touchez jamais les pièces internes du dispositif de régulation.  
Ne retirez pas le panneau avant. Certaines pièces sont dangereuses en cas de contact, et un problème de machine peut se produire. Pour vérifier et ajuster les pièces internes, contactez votre fournisseur.
- Ne tirez et ne tordez jamais le câble électrique d'un dispositif de régulation à distance.  
Cela pourrait entraîner un mauvais fonctionnement de l'unité.
- N'utilisez pas le climatiseur lorsque vous utilisez un insecticide de fumigation dans la pièce.  
Le non respect de cette consigne peut conduire à ce que des produits chimiques se déposent dans l'unité, ce qui peut mettre en danger la santé de ceux qui sont hypersensibles aux produits chimiques.
- Ne touchez pas les ailettes de l'échangeur de chaleur.  
Ces ailettes sont tranchantes et peuvent entraîner des coupures.
- L'appareil n'est pas conçu pour être utilisé par des jeunes enfants ou des personnes informes sans surveillance.
- Les jeunes enfants doivent être supervisés pour s'assurer qu'ils ne jouent pas avec l'appareil.

## 2. INFORMATION IMPORTANTE RELATIVE AU RÉFRIGÉRANT UTILISÉ

Ce produit contient des gaz à effet de serre fluorés. Ne laissez pas les gaz s'échapper dans l'atmosphère.

Type de réfrigérant: R410A  
Valeur GWP<sup>(1)</sup>: 2087,5

<sup>(1)</sup> GWP = potentiel de réchauffement global

Des inspections périodiques de fuites de réfrigérant peuvent être exigées en fonction de la législation européenne ou locale. Veuillez contacter votre distributeur local pour plus d'informations.

### 3. QUE FAIRE AVANT L'UTILISATION

Ce manuel d'utilisation a été rédigé pour les systèmes suivants avec commande standard. Avant la première utilisation, prendre contact avec votre revendeur pour connaître le fonctionnement qui correspond à votre type de système et à sa marque.

Si votre installation possède un système de commande personnalisé, demander à votre revendeur quel est le fonctionnement qui correspond à votre système.

Pour la série extérieure RXYRQ, si l'unité intérieure est SA ou RA, alors se reporter au mode d'emploi accompagnant l'unité intérieure pour plus d'informations.

Unités extérieures (Voir figure 1)

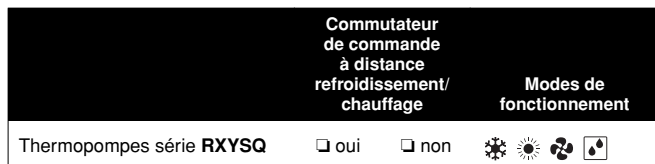

Noms et fonctions des pièces (Voir figure 1)





- 1 Unité extérieure
- 2 Unité intérieure
- 3 Dispositif de régulation à distance
- 4 Arrivée d'air
- 5 Sortie d'air
- 6 Commutateur de commande à distance refroidissement/chauffage
- 7 Unité BS (sélecteur de dérivation)

(La figure 1 représente le système avec le sélecteur refroidissement/chauffage.)

### 4. DISPOSITIF DE RÉGULATION À DISTANCE

Reportez-vous au manuel d'utilisation du dispositif de régulation.



### 5. SÉLECTEUR: NOM ET FONCTION DE CHAQUE SÉLECTEUR (Voir figure 2)

- 1 SÉLECTEUR VENTILATEUR UNIQUEMENT/CLIMATISEUR  
Régler l'interrupteur sur  pour le mode ventilateur uniquement ou sur  pour le mode chauffage ou refroidissement.
- 2 SÉLECTEUR REFROIDISSEMENT/CHAUFFAGE  
Régler le sélecteur sur  pour le mode refroidissement ou sur  pour le mode chauffage.

### 6. PLAGES DE FONCTIONNEMENT

#### Plage de fonctionnement

Utilisez le système dans les plages suivantes de température et d'humidité pour garantir un fonctionnement sûr et efficace.

RXYSQ6TA		
		
Température extérieure	-5~46°C BS	-20~24°C BS <sup>(*)</sup> -20~15,5°C BH
Température intérieure	21~32°C BS 14~25°C BH	15~27°C BS
Humidité intérieure	≤80%(†)	



(\*) Plage de fonctionnement: -20~-15°C BH. Plage pour fonctionnement continu: -15~-15,5°C BH.

(†) pour éviter la condensation et l'écoulement de l'eau hors de l'unité. Si la température ou l'humidité ne correspond pas à ces conditions, des dispositifs de sécurité peuvent se déclencher et le climatiseur peut ne plus fonctionner.

### 7. PROCÉDURE D'UTILISATION





- La procédure d'utilisation varie en fonction de la combinaison d'unité extérieure et de dispositif de régulation à distance. Lire le chapitre "3. Que faire avant l'utilisation" à la page 3.
- Afin de protéger l'unité, mettre sur marche l'interrupteur principal 6 heures avant l'utilisation.
- Si l'alimentation principale est sur arrêt pendant le fonctionnement, un redémarrage automatique a lieu lorsque l'alimentation est rétablie.

#### 7.1. Mode refroidissement, chauffage, ventilateur uniquement et automatique (Voir figure 3 et figure 4.1)

- La commutation ne peut pas être effectuée avec un dispositif de régulation à distance dont l'affichage indique  (commutation sous contrôle centralisé).
- Lorsque l'affichage  (commutation sous contrôle centralisé) clignote, se reporter au chapitre "7.4. Réglage du dispositif de réglage à distance" à la page 5.
- Le mode automatique ne peut être sélectionné que sur la série REM(H)Q + REYQ.
- La série RXHQ vous permet de sélectionner le mode ventilateur et chauffage uniquement.
- Le ventilateur peut continuer de fonctionner pendant environ 1 minute après l'arrêt de l'opération de chauffage.
- La vitesse d'écoulement de l'air peut se régler d'elle-même en fonction de la température de la pièce ou bien le ventilateur peut s'arrêter immédiatement. Il ne s'agit pas d'un dysfonctionnement.

## Pour les systèmes sans commutateur à distance refroidissement/chauffage (Voir figure 3)

- 1 Appuyez plusieurs fois sur le sélecteur de mode de fonctionnement et choisir le mode qui vous convient:







-  Mode refroidissement
-  Mode chauffage
-  Fonctionnement automatique
-  Mode ventilateur uniquement

**REMARQUE**  Fonctionnement automatique (pour série REM(H)Q + REYQ uniquement)  
En mode automatique, la commutation refroidissement/chauffage est exécutée automatiquement.

- 2 Appuyez sur le bouton marche/arrêt.  
Le voyant de fonctionnement s'allume et le système démarre.

## Pour les systèmes avec commutateur à distance refroidissement/chauffage

- 1 Choisir le mode de fonctionnement à l'aide du commutateur à distance refroidissement/chauffage de la manière suivante:

-   Mode refroidissement (figure 4.1)
-   Mode chauffage (figure 4.2)
-   Mode ventilateur uniquement (figure 4.3)

- 2 Appuyez sur le bouton marche/arrêt.  
Le voyant de fonctionnement s'allume et le système démarre.

### Réglage

Pour la programmation de la température, de la vitesse du ventilateur et de la direction d'écoulement de l'air, reportez-vous au manuel d'utilisation du dispositif de régulation à distance.

### Arrêt du système

- 3 Appuyez de nouveau sur le bouton marche/arrêt.  
Le voyant de fonctionnement s'éteint et le système s'arrête.

**REMARQUE**  Ne coupez pas l'alimentation immédiatement après l'arrêt de l'unité, mais attendez au moins 5 minutes.

## Explication du mode chauffage

Il peut falloir plus de temps pour atteindre la température réglée pour un fonctionnement de chauffage général que pour un fonctionnement de refroidissement.

L'opération suivante est effectuée afin d'éviter une baisse de la capacité de chauffage et une explosion de l'air froid.

### Opération de dégivrage (types à thermopompe et récupération de chaleur uniquement)

- En mode chauffage, le gel de la bobine de l'unité extérieure augmente. La capacité de chauffage décroît et le système passe en mode dégivrage.
- Le ventilateur de l'unité intérieure s'arrête et le dispositif de régulation à distance affiche .
- Après au plus 10 minutes en mode dégivrage, le système revient en mode chauffage.

### Démarrage à chaud (types à thermopompe et récupération de chaleur uniquement)

- Afin d'éviter que de l'air froid sorte d'une unité intérieure au début de l'opération de chauffage, le ventilateur intérieur est automatiquement arrêté. L'affichage du dispositif de régulation à distance indique .  
Il peut falloir un certain temps avant que le ventilateur démarre. Il ne s'agit pas d'un dysfonctionnement.

- REMARQUE** 
- La capacité de chauffage baisse lorsque la température extérieure chute. Si c'est le cas, utiliser un autre dispositif de chauffage avec l'unité. (Lors de l'utilisation avec des appareils produisant des flammes nues, ventiler la pièce constamment.)  
Ne pas placer d'appareils qui produisent des flammes nues dans des endroits exposés au débit d'air de l'unité ou sous l'unité.
  - Il faut un certain temps pour chauffer la pièce à partir du moment où l'unité a démarré étant donné que l'unité utilise un système de circulation d'air chaud pour chauffer l'ensemble de la pièce.
  - Si l'air chaud monte au plafond, laissant la partie au-dessus du sol froide, nous recommandons l'utilisation d'un circulateur (le ventilateur intérieur pour faire circuler l'air). Contacter un revendeur pour plus de détails.

## 7.2. Programme de déshumidification

- La fonction de ce programme consiste à réduire l'humidité dans votre pièce avec une baisse minimale de la température (refroidissement minimal de la pièce).
- Le microprocesseur détermine automatiquement la température et la vitesse du ventilateur (ne peuvent pas être réglées par le dispositif de régulation à distance).
- Le système n'entre pas en action si la température du local est basse (<20°C).

## Pour les systèmes sans commutateur à distance refroidissement/chauffage (Voir figure 5)

- 1 Appuyer plusieurs fois sur le sélecteur de mode et choisir  (mode programme séchage).
- 2 Appuyez sur le bouton marche/arrêt.  
Le voyant de fonctionnement s'allume et le système démarre.
- 3 Appuyez sur le bouton de réglage de la direction d'écoulement de l'air. (Uniquement pour double flux, multi-flux, angle, montage au plafond et montage au mur.) Reportez-vous au chapitre "7.3. Réglage de la direction d'écoulement de l'air" à la page 5 pour plus de détails.



## Arrêt du système

- Appuyez de nouveau sur le bouton marche/arrêt.  
Le voyant de fonctionnement s'éteint et le système s'arrête.

**REMARQUE** Ne coupez pas l'alimentation immédiatement après l'arrêt de l'unité, mais attendez au moins 5 minutes.



## Pour les systèmes avec commutateur à distance refroidissement/chauffage (Voir figure 6)

- Choisir le mode de fonctionnement refroidissement à l'aide du commutateur à distance refroidissement/chauffage.
- Appuyer plusieurs fois sur le sélecteur de mode et choisir  (mode programme séchage).
- Appuyez sur le bouton marche/arrêt.  
Le voyant de fonctionnement s'allume et le système démarre.
- Appuyez sur le bouton de réglage de la direction d'écoulement de l'air. (Uniquement pour double flux, multi-flux, angle, montage au plafond et montage au mur.) Reportez-vous au chapitre "7.3. Réglage de la direction d'écoulement de l'air" à la page 5 pour plus de détails.

## Arrêt du système

- Appuyez de nouveau sur le bouton marche/arrêt.  
Le voyant de fonctionnement s'éteint et le système s'arrête.

**REMARQUE** Ne coupez pas l'alimentation immédiatement après l'arrêt de l'unité, mais attendez au moins 5 minutes.



## 7.3. Réglage de la direction d'écoulement de l'air

Reportez-vous au manuel d'utilisation du dispositif de régulation.



### Mouvement du volet d'écoulement de l'air (Voir figure 8)

- A Unités double-flux + multi-flux
- B Unités de coin
- C Unités suspendues au plafond
- D Unités montées au mur

Dans les conditions suivantes, un micro-ordinateur commande la direction d'écoulement de l'air, qui peut être différente de celle affichée.

REFROIDISSEMENT	CHAUFFAGE
<ul style="list-style-type: none"><li>• Lorsque la température de la pièce est inférieure à la température réglée</li></ul>	<ul style="list-style-type: none"><li>• Lors de l'opération de démarrage</li><li>• Lorsque la température de la pièce est supérieure à la température réglée</li><li>• Pendant l'opération de dégivrage.</li></ul>
<ul style="list-style-type: none"><li>• En cas de fonctionnement continu avec une direction horizontale d'écoulement de l'air.</li><li>• Lorsque l'unité fonctionne en continu avec un écoulement d'air vers le bas au moment de refroidir avec une unité suspendue au plafond ou montée au mur, le micro-ordinateur peut contrôler le sens d'écoulement, puis l'indication de la télécommande changera également.</li></ul>	

La direction d'écoulement de l'air peut être réglée de l'une des manières suivantes.

- Le volet d'écoulement de l'air règle lui-même sa position.
- La direction d'écoulement de l'air peut être choisie par l'utilisateur.
- Automatique "  " et position désirée "  ".

### REMARQUE



- La limite de déplacement du volet peut être modifiée. Contactez votre fournisseur pour plus de détails. (Uniquement pour double flux, multi-flux, angle, montage au plafond et montage au mur.)
- Evitez un fonctionnement dans le sens horizontal "  ". Cela peut provoquer de la condensation ou un dépôt de poussière au plafond.



## 7.4. Réglage du dispositif de réglage à distance

Lorsque le système est installé comme illustré dans [figure 9](#) (RXY(H)Q + RXYRQ + RXHQ + RXYSQ – l'unité extérieure est connectée à plusieurs unités intérieures) et [figure 10](#) (REM(H)Q + REY(H)Q – une unité BS est connectée à plusieurs unités intérieures), il est nécessaire de définir un des dispositifs de régulation à distance comme dispositif de régulation à distance principal (maître).

- Seul le dispositif de régulation à distance principal peut sélectionner le chauffage ou le refroidissement et dans le cas des unités REM(H)Q + REY(H)Q, le mode automatique.
- Les affichages des dispositifs de régulation à distance esclaves indiquent  (commutation sous contrôle centralisé) et les dispositifs de régulation à distance esclaves suivent le mode de fonctionnement imposé par le dispositif de régulation à distance principal.

Néanmoins, il est possible de passer au programme de séchage par l'intermédiaire des dispositifs de régulation à distance esclaves si le système se trouve en mode refroidissement, réglé par le dispositif de régulation à distance principal.

### Comment désigner le dispositif de régulation à distance principal

- Appuyer pendant 4 secondes sur le sélecteur de mode de fonctionnement du dispositif de régulation à distance principal actuel.  
L'affichage, indiquant  (commutation sous contrôle centralisé) sur tous les dispositifs de régulation à distance esclaves connectés à la même unité extérieure ou à une unité BS, clignote.
- Appuyez sur le sélecteur de mode de fonctionnement du dispositif de régulation à distance que vous souhaitez désigner comme dispositif principal. L'opération est alors terminée. Ce dispositif de régulation à distance est désigné comme dispositif principal et l'affichage, indiquant  (commutation sous contrôle centralisé), disparaît.

Les affichages des autres dispositifs de régulation à distance indiquent  (commutation sous contrôle centralisé).

## 7.5. Précautions pour le système à commande de groupe ou le système de commande à deux dispositifs de régulation à distance

Ce système offre deux autres systèmes de commande en plus de la commande individuelle (une télécommande commandant une unité intérieure). Vérifier les points suivants si votre unité correspond à l'un des types suivants de système de commande.

- Système de commande de groupe  
un dispositif de régulation à distance commande jusqu'à 16 unités intérieures. Toutes les unités intérieures sont réglées de la même manière.
- Système de commande à deux dispositifs de régulation à distance  
Deux dispositifs de régulation à distance commandent une unité intérieure (en cas de système de commande de groupe, un groupe d'unités intérieures). L'unité fonctionne individuellement.

### REMARQUE



Contactez votre fournisseur en cas de modification ou fixation du groupe de contrôle et des deux système de contrôle à distance.

## 8. ECONOMIE D'ÉNERGIE ET FONCTIONNEMENT OPTIMAL

Respecter les précautions suivantes pour assurer un fonctionnement correct du système.

- Régler correctement la sortie d'air et éviter un écoulement direct de l'air sur les occupants de la pièce.
- Régler correctement la température de la pièce pour obtenir un environnement confortable. Eviter un chauffage ou un refroidissement excessif.
- Empêcher l'entrée des rayons directs du soleil dans une pièce pendant l'opération de refroidissement en tirant des rideaux ou des stores.
- Ventiler régulièrement.  
L'utilisation prolongée requiert une attention spéciale à la ventilation.
- Laisser les portes et les fenêtres fermées. Si les portes et les fenêtres demeurent ouvertes, l'air s'écoule hors de la pièce, ce qui entraîne une réduction de l'effet de refroidissement ou de chauffage.
- Attention à ne pas chauffer ou refroidir trop. Pour économiser l'énergie, garder le réglage de température à un niveau modéré.

Réglage de température recommandé	
Pour le refroidissement	26~28°C
Pour le chauffage	20~24°C

- Ne jamais placer des objets près de l'arrivée ou de la sortie d'air de l'unité. Cela peut provoquer une détérioration de l'effet escompté ou arrêter le fonctionnement.
- Mettre sur arrêt l'interrupteur principal de l'unité lorsque cette dernière n'est pas utilisée pendant de longues périodes. Si l'interrupteur est sur marche, il consomme du courant. Avant de faire redémarrer l'unité, mettre l'interrupteur principal sur marche 6 heures avant le début de l'utilisation pour garantir un fonctionnement régulier. (Se reporter au chapitre "Maintenance" dans le manuel de l'unité intérieure.)
- Lorsque l'affichage indique  (moment de nettoyage du filtre à air), demander à un technicien qualifié de nettoyer les filtres. (Se reporter au chapitre "Maintenance" dans le manuel de l'unité intérieure.)
- Eloigner l'unité intérieure et la télécommande à au moins 1 m des téléviseurs, radios, installations audio, et autres équipements similaires.  
Le non respect de cette règle peut provoquer de l'électricité statique ou des images déformées.
- Ne pas placer d'objet sous l'unité intérieure pour que l'eau ne l'endommage pas.  
De la condensation peut se former si l'humidité dépasse 80% ou si la sortie de l'évacuation est bouchée.

## 9. MAINTENANCE



### Attention au ventilateur.

Il est dangereux d'inspecter l'unité quand le ventilateur tourne. Veiller à désactiver l'interrupteur principal et à enlever les fusibles du circuit de commande situé dans l'unité extérieure.

### 9.1. Maintenance après une longue période d'arrêt (par exemple au début de la saison)

- Vérifier et retirer tout ce qui pourrait bloquer les ouïes d'entrée et de sortie des unités intérieures et des unités extérieures.
- Nettoyer les filtres à air et les carénages des unités intérieures. Se reporter au manuel d'utilisation fourni avec les unités intérieures pour plus de détails sur la manière de procéder et veiller à remettre les filtres à air nettoyés dans la même position.
- Mettre l'alimentation en marche au moins 6 heures avant de faire fonctionner l'appareil afin de garantir un fonctionnement plus homogène. Dès que l'alimentation est branchée, l'affichage du dispositif de régulation à distance apparaît.

### 9.2. Maintenance avant une longue période d'arrêt (par exemple à la fin de la saison)

- Faire fonctionner les unités intérieures en mode ventilateur uniquement pendant environ une demi-journée pour sécher l'intérieur des unités. Se reporter à "7.1. Mode refroidissement, chauffage, ventilateur uniquement et automatique" à la page 3 pour plus de détails sur le fonctionnement du ventilateur uniquement.
- Couper l'alimentation électrique. L'affichage du dispositif de régulation à distance disparaît.
- Nettoyer les filtres à air et les carénages des unités intérieures. Se reporter au manuel d'utilisation fourni avec les unités intérieures pour plus de détails sur la manière de procéder et veiller à remettre les filtres à air nettoyés dans la même position.



## 10. LES SYMPTÔMES SUIVANTS NE CONSTITUENT PAS DES PANNES DU CLIMATISEUR

### Problème 1: Le système ne fonctionne pas

- Le climatiseur ne démarre pas immédiatement lorsque le bouton marche/arrêt du dispositif de régulation à distance est pressé. Si le voyant de fonctionnement s'allume, le système est en condition normale.  
Pour éviter une surcharge du moteur du compresseur, le climatiseur démarre 5 minutes après la mise sous tension s'il avait été mis sur arrêt juste avant. Le même délai de démarrage se produit lorsque le sélecteur de mode a été utilisé.
- Si "Contrôle centralisé" est affiché sur la commande à distance et qu'une pression sur la touche de fonctionnement entraîne le clignotement de l'écran pendant quelques secondes. Cela indique que le dispositif central contrôle l'appareil. L'affichage clignotant indique que la télécommande ne peut pas être utilisée.
- Le système ne démarre pas immédiatement après la mise sous tension.  
Attendre une minute que le micro-ordinateur soit prêt à fonctionner.



**Problème 2: La commutation refroidissement/chauffage est impossible**

- Lorsque l'affichage indique " " (commutation sous contrôle centralisé), ce qui indique qu'il s'agit d'un dispositif de régulation à distance esclave.
- Lorsque le commutateur à distance refroidissement/chauffage est installé et que l'affichage indique " " (commutation sous contrôle centralisé). Cela est dû au fait que la commutation refroidissement/chauffage est commandée par le commutateur à distance refroidissement/chauffage. Demander à votre fournisseur où se trouve le commutateur à distance.

**Problème 3: Le fonctionnement du ventilateur est possible, mais le refroidissement et le chauffage ne fonctionnent pas.**

- Immédiatement après la mise sous tension. Le micro-ordinateur est prêt à fonctionner. Attendre 10 minutes.

**Problème 4: L'intensité du ventilateur est différente de celle du réglage.**

- L'intensité du ventilateur ne change pas, même si bouton de réglage de l'intensité du ventilateur est enfoncé. Pendant le fonctionnement du chauffage, lorsque la température de la pièce atteint la température réglée, l'unité extérieure s'éteint et l'unité intérieure passe en mode souffle léger. Cela permet d'éviter que de l'air froid ne souffle directement sur les occupants de la pièce. L'intensité du ventilateur ne changera pas, même si le bouton est modifié, lorsqu'une autre unité intérieure est en mode de chauffage.

**Problème 5: Le sens du ventilateur est différent de celui du réglage.**

- Le sens du ventilateur est différent de celui de l'écran d'affichage de la télécommande. Le sens du ventilateur ne varie pas. C'est parce que l'unité est contrôlée par le micro-ordinateur.

**Problème 6: De la vapeur blanche est émise par l'une des unités****Problème 6.1: Unité intérieure**

- Lorsque l'humidité est élevée pendant une opération de refroidissement. Si l'intérieur d'une unité intérieure est extrêmement contaminé, la répartition de la température à l'intérieur d'une pièce devient inégale. Il est alors nécessaire de nettoyer l'intérieur de l'unité intérieure. Demandez à votre fournisseur des détails sur le nettoyage de l'unité. Cette opération doit être exécutée par un technicien qualifié.
- Immédiatement après l'arrêt de l'opération de refroidissement et lorsque la température et l'humidité de la pièce sont faibles. Cela est dû au fait que du gaz réfrigérant chaud reflue dans l'unité intérieure et produit de la vapeur.

**Problème 6.2: Unité intérieure, unité extérieure**

- Lorsque le système passe en mode chauffage après une opération de dégivrage. L'humidité produite par le dégivrage se transforme en vapeur et est évacuée.

**Problème 7: Le dispositif de régulation à distance affiche "U4" ou "U5" et s'arrête, puis redémarre après quelques minutes.**

- C'est parce que le régulateur à distance intercepte des parasites des appareils électriques autres que le climatiseur. Cela empêche la communication entre les unités, ce qui provoque leur arrêt. Lorsque les parasites cessent, le fonctionnement reprend automatiquement.

**Problème 8: Bruit des climatiseurs****Problème 8.1: Unité intérieure**

- Un bruit "zeen" est entendu immédiatement après la mise sous tension. La soupape de détente électronique qui se trouve dans l'unité intérieure se met à fonctionner et produit un bruit. Son volume diminuera en environ une minute.
- Un bruit "shah" faible et continu est entendu lorsque le système est en mode refroidissement ou à l'arrêt. Lorsque la pompe de vidange (accessoire en option) fonctionne, ce bruit se fait entendre.
- Un bruit grinçant "pishi-pishi" est entendu lorsque le système s'arrête après une opération de chauffage. La dilatation et la rétraction des pièces en plastique dues au changement de température provoquent ce bruit.
- Un bruit faible "sah", "choro-choro" est entendu alors que l'unité intérieure est arrêtée. Lorsque l'autre unité intérieure fonctionne, ce bruit est entendu. Afin d'empêcher que l'huile et le réfrigérant restent dans le système, une petite quantité de réfrigérant continue de s'écouler.

**Problème 8.2: Unité intérieure, unité extérieure**

- Un sifflement faible et continu est entendu lorsque le système est en mode refroidissement ou dégivrage. Il s'agit du bruit du gaz réfrigérant passant dans les unités intérieure et extérieure.
- Un sifflement qui est entendu au démarrage ou immédiatement après l'arrêt du fonctionnement ou de l'opération de dégivrage. Il s'agit du bruit du réfrigérant dû à l'arrêt de l'écoulement ou au changement de l'écoulement.

**Problème 8.3: Unité extérieure**

- Lorsque le son du bruit de fonctionnement change. Ce bruit est causé par le changement de fréquence.

**Problème 9: De la poussière sort de l'unité**

- Lorsque l'unité est utilisée pour la première après une période prolongée. C'est parce que la poussière s'est accumulée dans l'appareil.

**Problème 10: Les unités peuvent dégager une odeur**

- L'unité peut absorber l'odeur des pièces, des meubles, des cigarettes, etc. puis cette odeur est rejetée.

**Problème 11: Le ventilateur de l'unité extérieure ne tourne pas.**

- En mode de fonctionnement. La vitesse du ventilateur est contrôlée afin d'optimiser le fonctionnement du produit.

**Problème 12: L'affichage indique "".**

- Cela se produit immédiatement après la mise sur marche de l'interrupteur principal et signifie que le dispositif de régulation à distance est en condition normale. Cet affichage demeure pendant une minute.

**Problème 13: Le compresseur de l'unité extérieure ne s'arrête pas après une courte opération de chauffage**

- Cela permet d'éviter que l'huile et le réfrigérant restent dans le compresseur. L'unité s'arrête après 5 à 10 minutes.

**Problème 14: L'intérieur d'une unité extérieure est chaud même lorsque l'unité est arrêtée**

- Cela est dû au fait que le chauffage du carter chauffe le compresseur de façon à ce que ce dernier puisse fonctionner régulièrement.

**Problème 15: Il est possible de sentir de l'air chaud lorsque l'unité est arrêtée.**

- Plusieurs unités intérieures différentes fonctionnent sur le même système. Lorsqu'une autre unité fonctionne, une certaine quantité de réfrigérant continuera de couler par l'appareil.

## 11. DÉPANNAGE

Si un des mauvais fonctionnements suivants se produit, prenez les mesures ci-dessous et contactez votre fournisseur.



### AVERTISSEMENT

**Arrêter le fonctionnement et couper l'alimentation si quelque chose d'inhabituel se produit (odeurs de brûlé, etc.)**

Si l'appareil continue de tourner dans ces circonstances, il y a un risque de cassure, d'électrocution ou d'incendie.

Contactez un revendeur.

Le système doit être réparé par un technicien qualifié.

- Si un dispositif de sécurité, comme un fusible, un disjoncteur ou un disjoncteur différentiel se déclenche fréquemment ou si l'interrupteur marche/arrêt ne fonctionne pas correctement:  
Mesure: Mettre l'interrupteur principal sur arrêt.
- Si de l'eau fuit de l'unité;  
Mesure: arrêter le fonctionnement.
- L'interrupteur de marche ne fonctionne pas bien.  
Action: Couper l'alimentation électrique.
- Si l'affichage  TEST, le nombre d'unités et le voyant de fonctionnement clignotent et qu'un code d'erreur apparaît (Voir figure 7)

- 1 Affichage d'inspection
- 2 Nombre d'unités intérieures dans lesquelles le dysfonctionnement se produit
- 3 Lampe de fonctionnement
- 4 Code d'erreur

Mesure: Avertissez votre fournisseur et rapportez-lui le code de dysfonctionnement.

Si le système ne fonctionne pas correctement, sauf dans les cas susmentionnés, et si aucun des dysfonctionnements mentionnés n'est apparent, inspecter le système selon les procédures suivantes.

### 1 Si le système ne fonctionne pas du tout

- Vérifier s'il y a une panne de courant.  
Attendre jusqu'à ce que le courant soit rétabli. Si une panne de courant se produit pendant le fonctionnement, le système redémarre automatiquement tout de suite après le rétablissement de l'alimentation.
- Vérifier qu'aucun fusible n'a fondu et qu'aucun disjoncteur ne s'est déclenché. Changer le fusible ou réinitialiser le disjoncteur si nécessaire.

### 2 Si le système fonctionne en mode ventilateur uniquement, mais qu'il s'arrête dès qu'il passe en mode chauffage ou refroidissement

- Vérifier que l'arrivée ou la sortie d'air de l'unité intérieure ou de l'unité extérieure n'est pas bouchée par des obstacles. Retirer les obstacles et bien aérer.
- Vérifier si l'affichage du dispositif de régulation à distance indique "  " (moment du nettoyage du filtre à air). (Se reporter au chapitre "Maintenance" dans le manuel de l'unité intérieure.)

### 3 Le système fonctionne mais le refroidissement ou le chauffage est insuffisant

- Vérifier que l'arrivée ou la sortie d'air de l'unité intérieure ou de l'unité extérieure n'est pas bouchée par des obstacles.
- Retirer les obstacles et bien aérer.
- Vérifier que le filtre à air n'est pas colmaté. (Se reporter au chapitre "Maintenance" dans le manuel de l'unité intérieure.)
- Vérifier le réglage de la température.
- Vérifier le réglage de la vitesse du ventilateur sur votre dispositif de régulation à distance.

- Vérifier si des portes ou des fenêtres sont ouvertes. Les fermer pour empêcher le vent de pénétrer.
- Vérifier qu'il n'y a pas trop d'occupants dans la pièce pendant l'opération de refroidissement.
- Vérifier que la source de chaleur de la pièce n'est pas excessive.
- Vérifier que les rayons directs du soleil ne pénètrent pas dans la pièce. Utiliser des rideaux ou des stores.
- Vérifier si l'angle de débit d'air est correct.

S'il est impossible de remédier au problème une fois que tous les éléments ci-dessus ont été vérifiés, contactez le revendeur et lui communiquez les symptômes, le nom complet du modèle de climatiseur (avec le numéro de fabrication si possible) et la date d'installation (éventuellement reprise sur la carte de garantie).

## 12. SERVICE APRÈS-VENTE ET GARANTIE

### Période de garantie

- Ce produit inclut une carte de garantie qui a été remplie par le revendeur au moment de l'installation. La carte complétée a été vérifiée par le client et rangée en lieu sûr.
- Si des réparations du climatiseur sont nécessaires pendant la période de garantie, contactez le revendeur et gardez la carte de garantie à portée de main.

### 12.1. Service après-vente

- **Recommandations pour la maintenance et l'inspection**  
Étant donné que la poussière s'accumule lorsque l'unité est utilisée pendant plusieurs années, les performances de l'appareil risquent de se détériorer dans une certaine mesure. Comme le démontage et le nettoyage de l'intérieur de l'unité nécessitent une certaine compétence technique, et afin de garantir la meilleure maintenance possible de vos unités, nous vous recommandons de conclure un contrat de maintenance et d'inspection en plus des activités de maintenance normales. Notre réseau de revendeurs a accès à un stock permanent de composants essentiels afin de maintenir votre climatiseur en état de marche le plus longtemps possible. Contactez un revendeur pour plus d'informations.
- Lors de l'appel d'un revendeur pour une intervention, toujours mentionner:
  - le nom complet du modèle du climatiseur
  - le numéro de fabrication (mentionné sur la plaquette de l'unité)
  - la date d'installation
  - les symptômes ou le dysfonctionnement, ainsi que les détails de la défaillance.



### AVERTISSEMENT

- Ne pas modifier, démonter, retirer, remonter ou réparer l'unité soi-même car un démontage ou une installation incorrects peuvent provoquer une électrocution ou un incendie.  
Contactez un revendeur.
- En cas de fuite accidentelle de réfrigérant, s'assurer qu'il n'y a pas de flammes nues. Le réfrigérant proprement dit est parfaitement sûr, non toxique et non combustible, mais il libère des gaz toxiques s'il fuit accidentellement dans un local où de l'air combustible de chauffages à ventilateur, cuisinières au gaz, etc. est présent.  
Toujours demander à une personne compétente de confirmer que le point de fuite a été réparé ou corrigé avant de reprendre le fonctionnement.

■ Cycle d'inspection et de maintenance recommandés

A noter que les cycles de maintenance et de remplacement mentionnés ne concernent pas la période de garantie des composants.

**Tableau 1:** Liste des "Cycle d'inspection" et "Cycle de maintenance"

Composant	Cycle d'inspection	Cycle de maintenance (remplacements et/ou réparations)
Moteur électrique	1 an	20.000 heures
PCB		25.000 heures
Echangeur thermique		5 ans
Capteur (thermistance, etc.)		5 ans
Régulateur à distance et commutateurs		25.000 heures
Bac de récupération des condensats		8 ans
Soupape de détente		20.000 heures
Soupape électromagnétique		20.000 heures

Le Tableau 1 assume les conditions d'utilisation suivantes:

1. Utilisation normale sans démarrage et arrêt fréquents de l'unité. En fonction du modèle, nous recommandons de ne pas démarrer et arrêter la machine plus de 6 fois/heure.
2. L'appareil est censé fonctionner au maximum 10 heures/jour et 2.500 heures/an.

**REMARQUE**  1. Le Tableau 1 indique les principaux composants. Se reporter au contrat de maintenance et d'inspection pour plus de détails.

2. Le Tableau 1 indique les intervalles des cycles de maintenance recommandés. Toutefois, afin de garder l'unité en état de marche le plus longtemps possible, des travaux de maintenance peuvent être exigés plus tôt. Des intervalles de maintenance peuvent être organisés différemment en fonction des budgets de maintenance et des coûts d'inspection. En fonction du contenu du contrat de maintenance et d'inspection, les cycles d'inspection et de maintenance réels peuvent être plus courts que ceux énumérés.

**12.2. Un raccourcissement du "cycle de maintenance" et du "cycle de remplacement" doit être envisagé dans les cas suivants**

- L'unité est utilisée dans des endroits où:
1. la chaleur et l'humidité fluctuent de manière anormale
  2. les variations de l'alimentation électrique sont élevée (tension, fréquence, distorsion sinusoïdale, etc.) (L'unité ne peut pas être utilisée si une variation de l'alimentation électrique se trouve en dehors de la plage admise.)
  3. des coups et des vibrations sont fréquents
  4. de la poussière, du sel, des gaz nocifs tels que l'acide sulfureux et le sulfure d'hydrogène sont présents dans l'air
  5. la machine démarre et s'arrête fréquemment ou si sa durée de fonctionnement est longue (sites avec climatisation de 24 heures).

■ Cycle de remplacement recommandé pour les pièces d'usure

**Tableau 2:** Liste "Cycle de remplacement"

Composant	Cycle d'inspection	Cycle de maintenance (remplacements et/ou réparations)
Filtre à air	1 an	5 ans
Filtre haut rendement (Option)		1 an
Fusible		10 ans
Chauffage de carter		8 ans

**REMARQUE**  1. Le Tableau 2 indique les principaux composants. Se reporter au contrat de maintenance et d'inspection pour plus de détails.

2. Le Tableau 2 indique les intervalles des cycles de remplacement recommandés. Toutefois, afin de garder l'unité en état de marche le plus longtemps possible, des travaux de maintenance peuvent être exigés plus tôt. Des intervalles de maintenance peuvent être organisés différemment en fonction des budgets de maintenance et des coûts d'inspection.

Contactez un revendeur pour plus de détails.

**REMARQUE**  Des dégâts dus au démontage ou au nettoyage de l'intérieur des unités par toute personne non habilitée (autre qu'un revendeur agréé) ne peuvent pas faire l'objet d'un recours en garantie.

- Déplacement et élimination de l'unité
- Contacter votre revendeur pour retirer et réinstaller l'ensemble de l'unité. Le déplacement des unités exige une compétence technique.
  - Cette unité utilise de l'hydrofluorocarbone. Contacter un revendeur pour mettre cette unité au rebut. La loi impose la collecte, le transport et l'élimination du réfrigérant conformément aux normes de "récupération et d'élimination d'hydrofluorocarbone".

**ERC**

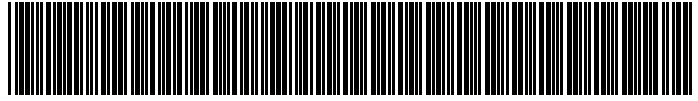

\*4P482259-1 000000S\*

Copyright 2017 Daikin

**DAIKIN EUROPE N.V.**

Zandvoordestraat 300, B-8400 Oostende, Belgium

4P482259-1 2017.03