

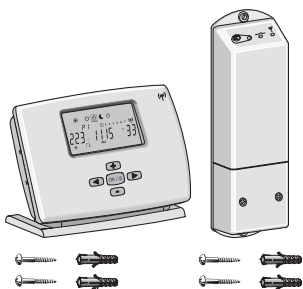

# MANUEL D'INSTALLATION

Thermostat d'ambiance

EKRTR  
EKRTETS



1



2

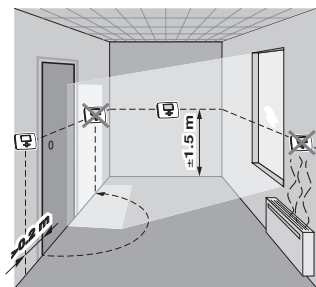

3

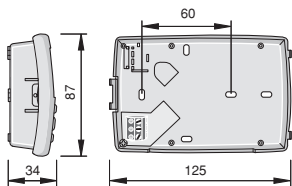

4

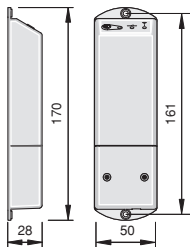

5



Lire attentivement ce manuel avant de faire démarrer l'unité. Ne pas le jeter. Le conserver dans vos dossiers pour une utilisation ultérieure.



Une installation ou une fixation incorrecte de l'équipement ou des accessoires peut provoquer une électrocution, un court-circuit, des fuites, un incendie ou endommager l'équipement. Veiller à utiliser uniquement des accessoires fabriqués par Daikin spécifiquement conçus en vue d'une utilisation avec l'équipement et à les faire installer par un professionnel.

En cas de doute quant aux procédures d'installation ou d'utilisation, toujours prendre contact avec un distributeur pour tout conseil et information.

## Table des matières

1. Introduction .....	2
2. Installation du EKRTETS comme sonde de température de sol .....	3
3. Installation de l'EKRTR .....	5
4. Réglage des codes dans le menu d'installation .....	12
5. Caractéristiques techniques .....	20

## 1. Introduction

Le thermostat d'ambiance EKTRTR peut être utilisé pour commander les applications de chauffage uniquement et les applications de chauffage/refroidissement.

Il est généralement connecté à l'unité intérieure. Se reporter au "Exemples d'application typiques" du manuel d'installation de l'unité intérieure.

- Dans le cas d'applications de chauffage par le sol uniquement, le thermostat d'ambiance peut également être connecté à la vanne motorisée individuelle de la boucle de chauffage au sol.
- Si une application de chauffage par le sol uniquement est utilisée en combinaison avec les ventilo-convecteurs, chaque ventilo-convecteur doit avoir son propre thermostat dédié.

En option, une sonde de température extérieure EKRTETS peut être connectée au thermostat et utilisée comme:

- sonde de température extérieure ambiante pour commander la température de la pièce (au lieu de la sonde de température à l'intérieur du thermostat). Dans ce cas, installer la sonde de température à l'endroit où la température ambiante doit être contrôlée.
- sonde de température de plancher pour protéger la température du sol. Dans ce cas, installer la sonde de température dans le sol (se reporter à "[Installation du EKRTETS comme sonde de température de sol](#)" à la page 3).

## 2. Installation du EKRTETS comme sonde de température de sol

Comme elle doit être intégrée dans le sol, l'installation de la sonde de température EKRTETS doit être planifiée et effectuée à l'avance.

Si le EKRTETS est installé comme sonde de température de sol, le thermostat EKRTR doit être monté au mur. Se reporter à "Installation au mur" à la page 5.

---

**REMARQUE** La procédure ci-dessous est donnée à titre d'exemple uniquement. La situation réelle rencontrée peut différer de cette représentée ici.

---



- 1 Tenir compte des suggestions d'installation pour le thermostat lors de la sélection de l'emplacement d'installation. Se reporter à la [figure 3](#).

- 2 Intégrer la sonde de température EKRTETS dans une gaine électrique ( $\varnothing 16$  mm maximum) dans la construction du plancher comme illustré ci-dessous.

Veiller à sceller la gaine électrique de la sonde de température pour protéger le thermostat des courants d'air chaud et pour permettre le remplacement de la sonde de température.

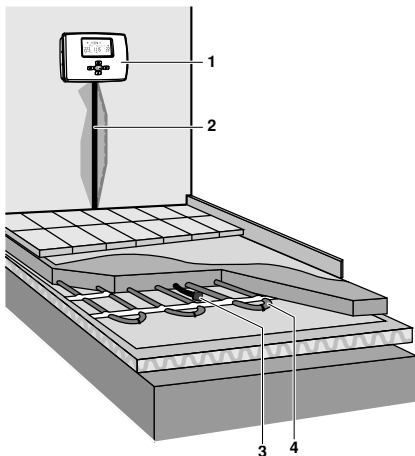

- 1 Thermostat
- 2 Gaine de la sonde de température ( $\varnothing 16$  mm maximum)
- 3 Sonde de température EKRTETS (dans la gaine avec joint)
- 4 Tuyaux d'eau

- 3 Passer le câble de la sonde de température à travers la gaine jusqu'à ce qu'il atteigne le joint.
- 4 Raccorder le câble de la sonde de température au thermostat comme décrit dans "[Installation au mur](#)" à la page 5.

**REMARQUE** Placer la sonde de température le plus près possible de l'entrée de la boucle de plancher.



### 3. Installation de l'EKRTR

Vous pouvez monter le thermostat EKRTR au mur ou l'utiliser comme modèle de dessus de table.

#### 3.1. Installation au mur

Le thermostat EKRTR peut être monté au mur, avec les vis et chevilles fournies. Se reporter à la [figure 1](#).

C'est le cas quand on veut installer l'EKRTEETS en option comme sonde de température extérieure.

- 1 A la gauche du thermostat, pousser délicatement sur le couvercle.
- 2 Retirer le couvercle avant en le tirant vers soi.
- 3 En option pour l'EKRTEETS, dévisser la vis de l'attache-câble dans le coin inférieur gauche de la partie arrière du thermostat et déposer la protection du câble transparent.
- 4 Déposer l'isolant des piles.

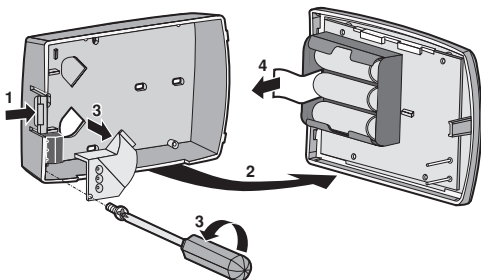

- 5 Percer les trous dans le mur en tenant compte des dimensions du thermostat et en insérant les chevilles fournies dans les trous.

Se reporter à la [figure 4](#) (unité de mesure: mm).

- 6 En option, passer le câble de la sonde de température (EKRTETS) à travers l'arrière du thermostat et l'acheminer comme illustré ci-dessous.

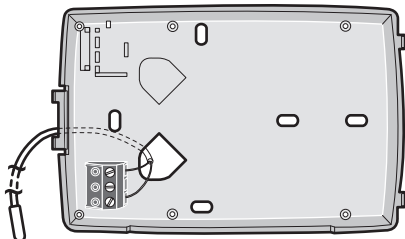

- 7 Attacher le thermostat avec les vis fournies.



Veiller à ne pas pincer le câble pendant la fixation.

- 8 En option pour l'EKRTETS, remettre la protection transparente du câble en place et fixer la protection du câble avec la vis.
- 9 Fermer le couvercle du thermostat.
- 10 Retirer le film de protection du LCD.

### 3.2. Installation sur table du thermostat

Uniquement si la sonde de température EKRTETS en option n'est pas installée comme sonde de température extérieure, l'EKRTTR peut être utilisé comme modèle de dessus de table.

Dans ce cas, aucune installation particulière du thermostat n'est nécessaire. Le thermostat fonctionne comme une unité sans fil complète et peut être placée n'importe où dans la maison dans son support de table.

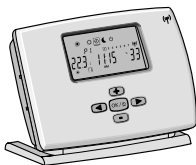

Retirer l'isolant des piles et le film de protection du LCD, comme décrit dans ["Installation au mur" à la page 5](#).



### 3.3. Installation du récepteur

En général, le récepteur doit être installé à côté de l'unité intérieure **altherma°** by **DAIKIN**.



Avant d'accéder aux dispositifs de raccordement, tous les circuits d'alimentation doivent être mis hors circuit.

Laisser l'avant dégagé pour ne pas entraver l'accès.

1 Percer les trous dans le mur en tenant compte des dimensions du récepteur et en insérant les chevilles fournies dans les trous.

Se reporter à la [figure 5](#).

2 Attacher le récepteur avec les vis fournies.

3 Dévisser les deux vis et retirer le couvercle avant.

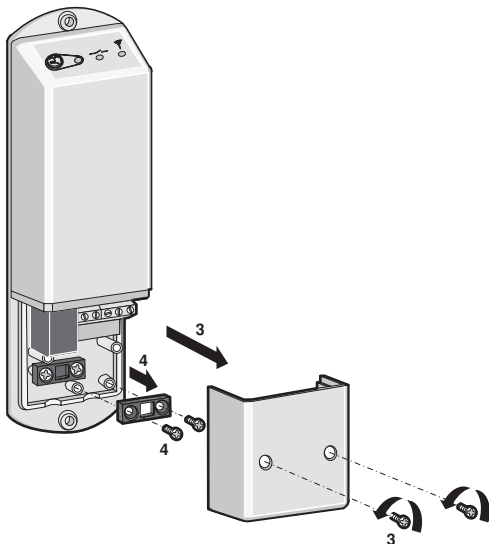

4 Dévisser les deux vis du support de câble inférieur droit et déposer le support.

5 Selon l'application, effectuer le câblage.

5a Lorsqu'il est raccordé à l'unité intérieure, raccorder l'unité intérieure et le récepteur comme illustré ci-dessous.

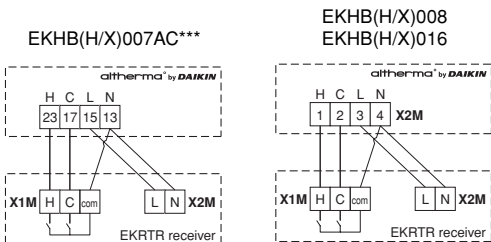

H	Demande de chauffage
C	Demande de refroidissement

Pour les applications de chauffage uniquement, le câble 17-C ou 2-C ne doit pas être installé.

Utiliser une taille de câble 0,75~1,50 mm<sup>2</sup>.

5b Lorsqu'il est raccordé à la vanne motorisée, raccorder la vanne motorisée et le récepteur comme illustré ci-dessous (pour les applications de chauffage uniquement).

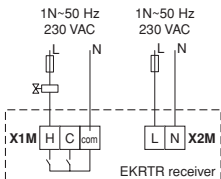

Les relais de sortie (H et C sont des contacts sans tension) peuvent gérer une charge maximale de 100 mA - 230 VCA.



Veiller à protéger l'alimentation électrique par un fusible de 3 A.

Sélectionner le câble électrique en fonction des réglementations nationales et locales en vigueur.

Un commutateur principal ou d'autres moyens de débranchement ayant une séparation de contact sur tous les pôles doit être intégré dans le câblage fixe en fonction de la législation locale et nationale correspondante.

6 Remettre le support de câble en place et serrer les vis.

7 Fermer le couvercle du récepteur et serrer les vis.

### Configuration radio du récepteur-thermostat

Il faut configurer la connexion radio entre le récepteur et le thermostat afin de rendre la communication possible.

1 Mettre le récepteur dans le mode de configuration radio en appuyant sur  pendant 4 secondes.

La DEL  s'allume en vert et le récepteur attend à présent une adresse de configuration du thermostat.

Si nécessaire, il suffit simplement de quitter ce mode en appuyant de nouveau sur .

2 Envoyer l'adresse de configuration en allant au code  (rF i n t) dans le menu d'installation sur le thermostat.



Se reporter à "Réglage des codes dans le menu d'installation" à la page 12.

Le thermostat enverra à présent les signaux radio. Sur le LCD, l'icône  se met à clignoter.

3 Vérifier que les signaux radio sont correctement reçus par le récepteur.

Si la configuration est bonne, la DEL  clignote en vert à chaque signal radio reçu par le thermostat.



Cela signifie également que le récepteur a quitté le mode de configuration radio.

4 Sur le thermostat, quitter le menu d'installation en appuyant sur  jusqu'à ce que le code "End" s'affiche, puis appuyer sur .



5 Vérifier si le récepteur est dans le mode de thermostat et pas dans le mode manuel en vérifiant si la DEL  est éteinte.

Se reporter à "Aperçu des DEL" à la page 10.

## Aperçu des DEL

			Signification
ETEINTE	ROUGE	ETEINTE	Mode thermostat: demande de chauffage
ETEINTE	VERT	ETEINTE	Mode thermostat: demande de refroidissement
JAUNE	ROUGE	ETEINTE	Mode manuel: chauffage forcé
JAUNE	VERT	ETEINTE	Mode manuel: refroidissement forcé
JAUNE	ETEINTE	ETEINTE	Mode manuel: arrêt forcé
JAUNE/ ETEINTE	VERT/ ROUGE/ ETEINTE	VERT: clignote- ment bref et rapide	Communication entre le récepteur et le thermostat
JAUNE/ ETEINTE	VERT/ ROUGE/ ETEINTE	VERT: continu	Récepteur dans le mode de configuration radio
ETEINTE	ETEINTE	VERT: clignote- ment lent	Il n'y a plus de communication entre le récepteur et le thermostat, la demande de chauffage et de refroidissement est arrêtée. Une annulation manuelle est toujours possible (se reporter à <a href="#">"Commande manuelle"</a> à la page 11).

## Commande manuelle

Vous pouvez utiliser le récepteur pour annuler manuellement la commande de chauffage ou de refroidissement du thermostat lorsque par exemple, les piles de l'EKRTR sont vides ou lorsque le thermostat est cassé. La commande manuelle est activée lorsque la DEL  s'allume en jaune. En mode de thermostat, la DEL  est éteinte.

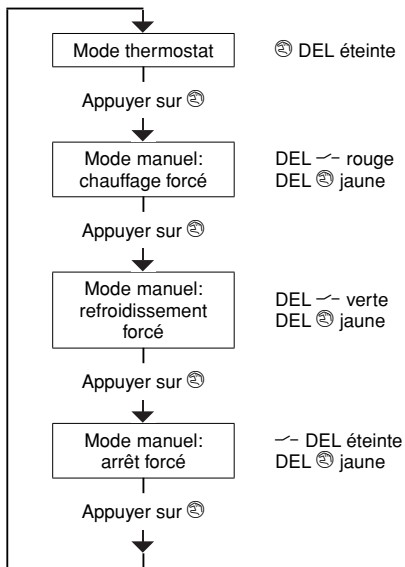

## 4. Réglage des codes dans le menu d'installation

Il est possible de régler les codes, à commencer par le menu de l'heure et de date (en mode avancé).

**REMARQUE** Suite à une configuration personnalisée, il n'est pas anormal que certains codes ne soient plus accessibles.



- 1 Activer le mode avancé en appuyant sur pendant 5 secondes en mode OFF ().
- 2 Naviguer jusqu'au menu de réglage de la date et de l'heure () en appuyant sur .
- 3 Appuyer sur et le maintenir enfoncé tout en appuyant sur pendant 10 secondes.  
 s'affiche à côté de 4r.

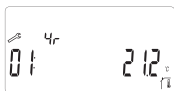

- 4 Appuyer sur ou pour consulter les réglages actuels des codes.
  - 5 Pour modifier les codes, appuyer sur , ou .
  - La valeur clignote lors d'une modification.
  - 6 Appuyer sur ou pour augmenter ou diminuer la valeur du code de 1 palier.  
Pour remettre un code à sa valeur par défaut, appuyer simultanément sur et .
  - 7 Appuyer sur pour sauvegarder la sélection.  
Il est possible de quitter ce menu de code en allant à code "End" et en appuyant sur .
- Se référer également à "Aperçu de tous les codes" à la page 14.

#### 4.1. Réglage pour les applications de chauffage/ refroidissement

Pour les applications de chauffage/refroidissement, définir les codes suivants:

1er code	2e code	Description	Réglage nécessaire
5r	01	Mode de refroidissement présent?	YES

#### 4.2. Réglage de la protection de la température de plancher

Si l'EKRTEETS est installé comme sonde de température de plancher, il peut être utilisé pour gérer et donc protéger la température de plancher. Se reporter à "[Installation du EKRTETS comme sonde de température de sol](#)" à la page 3. Lorsque cette fonction est active, l'icône  clignote sous la température ambiante.

Pour activer la protection de plancher, régler les codes suivants:

1er code	2e code	Description	Réglage nécessaire	Etape
5r	02	Sonde de température extérieure EKRTETS installée?	YES	—
7r	01	Activer limite de température haute/basse de plancher?	YES	—
	02	Limite inférieure de la température au sol	18.0 <sup>(a)</sup>	0,5°C
	03	Limite supérieure de la température au sol	35.0 <sup>(a)</sup>	0,5°C

(a) valeur par défaut. Peut être modifiée selon les préférences.

### 4.3. Réglage pour l'EKRTEETS comme sonde de température ambiante extérieure

L'EKRTEETS peut être utilisée comme sonde de température extérieure ambiante pour commander la température de la pièce (au lieu de la sonde de température à l'intérieur du thermostat). Dans ce cas, installer la sonde de température extérieure à l'endroit où la température ambiante doit être contrôlée.

Pour activer la fonction, régler les codes suivants:

1er code	2e code	Description	Réglage nécessaire
5r	02	Sonde de température extérieure EKRTETS installée?	YES
6r	01	Sélection de la sonde pour le contrôle de température: utiliser la sonde de température ambiante extérieure?	YES

**REMARQUE** Cette fonction ne peut pas être combinée à la protection de température de sol.





### 4.4. Aperçu de tous les codes

Les codes suivants peuvent être modifiés dans le menu d'installation:

1er code	2e code	Description	Par défaut	Portée	Etape
<b>Codes de lecture</b>					
4r	01 + 10	Calibrage de la sonde de température à l'intérieur du thermostat. La température réelle + le décalage s'affichent. Le symbole  apparaît lorsque le décalage s'écarte de 0.	Décalage = 0	Décalage: -5°C~5°C	0,1°C



1er code	2e code	Description	Par défaut	Portée	Etape
4r2	02 + 	Calibrage de la sonde de température extérieure. La température réelle + le décalage s'affichent. Le symbole  apparaît lorsque le décalage s'écarte de 0.	Décalage = 0	Décalage: -5°C~5°C	0,1°C
	03	Calibrage de la sonde d'humidité. L'humidité réelle + le décalage s'affichent. Le symbole  apparaît lorsque le décalage s'écarte de 0.	Décalage = 0	Décalage: -10°C~10°C	1%
<b>Codes d'installation</b>					
5r	01	Mode de refroidissement présent?	no	YES/no	—
	02	Sonde de température extérieure EKRTETS installée?	no	YES/no	—

1er code	2e code	Description	Par défaut	Portée	Etape
5r	03	rfIn et (P) s'affichent sur le LCD. Ce code est utilisé pendant la configuration radio du récepteur-thermostat. Se reporter à "Configuration radio du récepteur-thermostat" à la page 9.	—	—	—
<b>Codes de contrôle de température</b>					
6r	01	Sélection de la sonde pour le contrôle de température: utiliser la sonde de température ambiante extérieure?	no	YES (utiliser la sonde de température extérieure)/ no (utiliser la sonde de température à l'intérieur du thermostat)	—

1er code	2e code	Description	Par défaut	Portée	Etape
Daikin recommande de ne pas changer les paramètres de contrôle de température ci-dessous. Ils sont réglés pour une utilisation optimale de l'application de refroidissement/ chauffage du sol.					
6r	02	Utiliser le contrôle de bande proportionnel?	YES	YES (bande proportionnelle)/no (hystérèse)	—
	03	Valeur d'hystérèse	00.5	00.5~02.0	0,1°C
	04 + ☀	Durée de bande proportionnelle (chauffage).	020	0 10~060	1 min.
	05 + ☀	Temps "on" minimum (demande de chaleur).	007	002~6r 04/2	1 min.
	06 + ☀	Délai minimum entre les 2 cycles de chauffage.	003	00 1~6r 04/2	1 min.
	07 + ✨	Durée de bande proportionnelle (refroidissement).	020	0 10~060	1 min.
	08 + ✨	Temps "on" minimum (demande de refroidissement).	007	002~6r 07/2	1 min.
	09 + ✨	Délai minimum entre les 2 cycles de refroidissement.	003	00 1~6r 07/2	1 min.
	10	Valeur de la bande proportionnelle.	02.0	0 10~04.0	0,1°C
	11	Valeur de compensation.	00.0	00.0~08.0	0,1°C
	12	Limite du point de consigne supérieur.	37.0	22.0~37.0	0,5°C
	13	Limite du point de consigne inférieur.	04.0	04.0~20.0	0,5°C

1er code	2e code	Description	Par défaut	Portée	Etape
<b>Limite de température du sol</b>					
7r	01	Activer limite de température haute/basse de plancher?	no	YES/no	—
	02	Limite inférieure de la température au sol.	18.0	05.0~Limite supérieure (7r 03)	0,5°C
	03	Limite supérieure de la température au sol.	35.0	Limite inférieure (7r 02)~50.0	0,5°C
<b>Codes du programmeur de temporisation</b>					
8r	01	Activer le lien de refroidissement/ chauffage pour les programmes définis par l'utilisateur U1 et U2? Lorsqu'il est activé et qu'un programme défini par l'utilisateur est sélectionné dans le menu de réglage du programmeur: en mode de chauffage, le programme U1 sera actif; en mode de refroidissement, le programme U2 sera actif.	no	YES/no	—

1er code	2e code	Description	Par défaut	Portée	Etape
<b>Codes divers</b>					
9r	01	Mise en service de l'heure d'été.	YES	YES/no	—
	02 + ☀	Chauffage forcé (vérification de l'installation).	no	YES/no	—
	03 + ❄	Refroidissement forcé (vérification de l'installation).	no	YES/no	—
	15 + RESET ALL	Ramener tous les réglages à la configuration d'usine. Appuyer sur  pendant 5 secondes. Le LCD complet est affiché pour confirmer que tous les réglages sont réinitialisés.	—	—	—

## 5. Caractéristiques techniques

### 5.1. EKRTR - Thermostat

Relevé de température	Paliers de 0,1°C
Température de service	0°C~50°C
Plage de température du point de consigne	4°C~37°C par paliers de 0,5°C
Protection électrique	Classe II - IP30 (utilisation interne, degré de pollution 2)
Alimentation et autonomie	3 piles alcalines AA.LR6 1,5 V environ 2 ans (en fonctions des conditions d'utilisation)

### 5.2. EKRTR - Récepteur

Température de service	0°C~50°C
Protection électrique	Classe II - IP44 (utilisation interne, degré de pollution 2)
Alimentation	1N~50 Hz 230 V CA
Fréquence radio et zone de réception	433,92 MHz, <10 mW. Portée d'environ 100 m à ciel ouvert. Portée d'environ 30 m dans un environnement résidentiel.
Relais de sortie	Charge maximale 100 mA - 230 V CA
Ampérage max du fusible	3 A
Consommation d'énergie	15 W, maximum.

### 5.3. EKRTETS (option)

Sonde de température extérieure	NTC 10K à 25°C/fil de 3 mètres
---------------------------------	--------------------------------

## NOTES

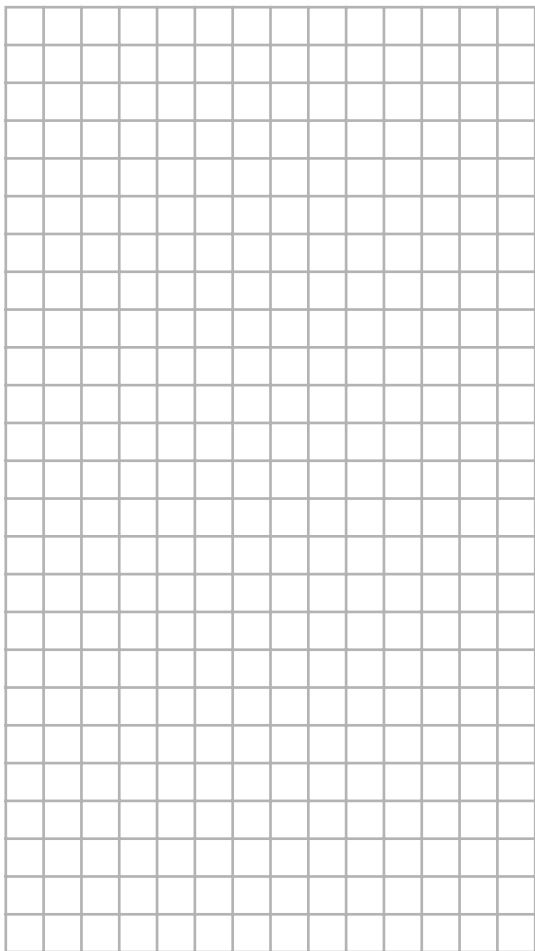



\*4PW45518-1 000000A\*

Copyright © Daikin

**DAIKIN EUROPE N.V.**

Zandvoordestraat 300, B-8400 Oostende, Belgium

4PW45518-1