

**DAIKIN**

**OUTDOOR UNIT**

**INVERTER**  
R410A Split Series

# INSTALLATION MANUAL

Installation manual  
Installationsmanual  
Installationshandbok  
Installasjonshåndbok  
Asennusohje  
Installierungshandbuch  
Manuel d'installation  
Руководство по монтажу  
Instrukcja montażu  
Installatiehandleiding

**MODEL**

RXL20G3V1B

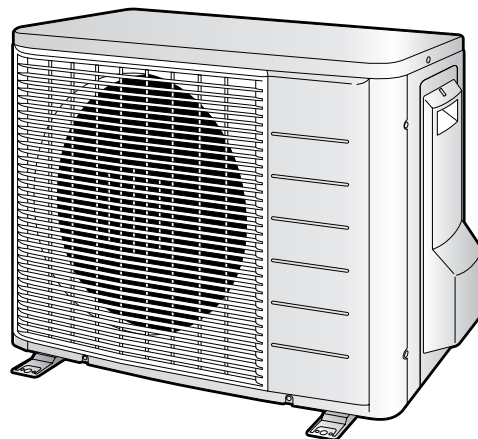

English

Dansk

Svenska

Norsk

Suomi

Deutsch

Français

Русский

Polski

Nederlands



# Précautions de Sécurité

- Les précautions décrites ci-après sont classées sous AVERTISSEMENT et ATTENTION. Elles contiennent toutes deux des renseignements importants concernant la sécurité. Veillez à bien observer toutes les précautions.
- Signification des avis AVERTISSEMENT et ATTENTION





 **AVERTISSEMENT .. Ne pas suivre un AVERTISSEMENT peut avoir de très graves conséquences pouvant entraîner la mort ou des blessures sérieuses.**



 **ATTENTION .. La non-observation des ATTENTION peut avoir de graves conséquences dans certains cas.**

- La signification des marques de sécurité montrées dans ce manuel est la suivante:

 Assurez-vous d'observer ces instructions.	 Assurez-vous de faire une mise à la terre.	 N'essayez jamais!
---	--	---

- Après avoir terminé l'installation, effectuez un essai de fonctionnement pour vérifier que l'unité ne présente pas de défauts et expliquez au client comment faire fonctionner le climatiseur et en prendre soin à l'aide du mode d'emploi.

 <b>AVERTISSEMENT</b>	
• Demandez à votre revendeur ou à du personnel qualifié d'entreprendre les travaux d'installation. Ne tentez pas d'installer le climatiseur vous même. Une mauvaise installation peut entraîner des fuites d'eau, des décharges électriques ou un incendie.	
• Installez le climatiseur conformément aux instructions de ce manuel d'installation. Une mauvaise installation peut entraîner des fuites d'eau, des décharges électriques ou un incendie.	
• Veillez à n'utiliser que les accessoires et pièces spécifiés pour les travaux d'installation. Si les pièces spécifiées ne sont pas utilisées, cela peut entraîner la chute de l'unité, des fuites d'eau, des décharges électriques ou un incendie.	
• Installez le climatiseur sur une fondation suffisamment solide pour pouvoir supporter le poids de l'unité. Une fondation d'une solidité insuffisante peut entraîner la chute de l'appareil et provoquer des blessures.	
• Les travaux électriques doivent être exécutés conformément aux règlements locaux et nationaux pertinents et en suivant les instructions de ce manuel d'installation. Veillez à n'utiliser qu'un circuit électrique dédié. Une capacité insuffisante du circuit d'alimentation électrique et une exécution incorrecte du travail peuvent entraîner des décharges électriques ou un incendie.	
• Utilisez un câble de la longueur appropriée. N'utilisez pas de fils taraudé ou une rallonge, cela peut entraîner une surchauffe, des décharges électriques ou un incendie.	
• Veillez à ce que tout le câblage soit bien fixé, à ce que les câbles spécifiés soient utilisés et à ce qu'aucune force ne soit appliquée sur la connexion des bornes ou sur les câbles. De mauvaises connexions ou une mauvaise fixation des câbles peuvent entraîner une montée de chaleur anormale ou un incendie.	
• Lors du câblage de l'alimentation électrique et de la connexion du câblage entre les unités intérieures et extérieures, positionnez les câbles de façon à bien pouvoir refermer le couvercle du boîtier de commande. Un mauvais positionnement du couvercle du boîtier de commande peut entraîner des décharges électriques, un incendie ou une surchauffe des bornes.	
• Si du gaz frigorifique fuit pendant l'installation, ventilez immédiatement la zone. Du gaz toxique peut être produit si le réfrigérant entre en contact avec une flamme.	
• Lorsque l'installation est terminée, assurez-vous qu'il n'y a pas de fuite de gaz frigorifique. Du gaz toxique peut être produit si le gaz frigorifique fuit dans la pièce et entre en contact avec une source de feu comme un thermoventilateur, un poêle ou une cuisinière.	
• Lors de l'installation ou du déplacement du climatiseur, veillez à purger le circuit de réfrigérant pour vous assurer qu'il ne contient plus d'air et n'utilisez que le réfrigérant spécifié (R410A). La présence d'air ou de tout autre corps étranger dans le circuit de réfrigérant provoque une augmentation anormale de la pression, pouvant entraîner des dommages à l'appareil et même des blessures.	
• Pendant l'installation, fixez bien la tuyauterie de réfrigérant avant de faire fonctionner le compresseur. Si le compresseur n'est pas fixé et si le robinet d'arrêt est ouvert lorsque le compresseur fonctionne, de l'air sera aspiré, provoquant une pression anormale dans le cycle de réfrigération, pouvant entraîner des dommages à l'appareil et même des blessures.	
• Pendant le pompage vers le bas, arrêtez le compresseur avant de retirer la tuyauterie de réfrigérant. Si le compresseur fonctionne toujours et si le robinet d'arrêt est ouvert pendant le pompage vers le bas, de l'air sera aspiré lorsque la tuyauterie de réfrigérant est retirée, provoquant une pression anormale dans le cycle de réfrigérant, pouvant entraîner des dommages à l'appareil et même des blessures.	
• Veillez à mettre le climatiseur à la terre. Ne mettez pas l'unité à la terre sur un tuyau utilitaire, un parafoudre ou un câble de terre de téléphone. Une mise à la terre incorrecte peut entraîner des décharges électriques ou un incendie.	
• Veillez à installer un disjoncteur de fuite de terre. Si un disjoncteur de fuite de terre n'est pas installé, cela peut entraîner des décharges électriques ou un incendie.	

 <b>ATTENTION</b>	
• N'installez le climatiseur dans aucun endroit présentant un danger de fuite de gaz inflammable. Dans le cas où une fuite de gaz se produit, l'accumulation de gaz à proximité du climatiseur peut provoquer un incendie.	
• Tout en suivant les instructions de ce manuel d'installation, installez la tuyauterie d'évacuation afin d'assurer une évacuation correcte et isolez la tuyauterie pour prévenir la condensation. Une tuyauterie d'évacuation incorrecte peut entraîner des fuites d'eau à l'intérieur et l'endommagement des biens.	
• Resserrez l'écrou évase conformément à la méthode spécifiée, comme à l'aide d'une clé dynamométrique. Si l'écrou évase est trop serré, il peut se fissurer après une utilisation prolongée, entraînant une fuite de réfrigérant.	
• Veillez à prendre les mesures nécessaires pour empêcher les petits animaux de se réfugier dans l'unité extérieure. Les petits animaux entrant en contact avec des pièces électriques peuvent provoquer des mauvais fonctionnements, de la fumée ou un incendie. Veuillez dire au client de garder la zone autour de l'unité propre.	

# Accessoires

Accessoires fournis avec l'unité extérieure:

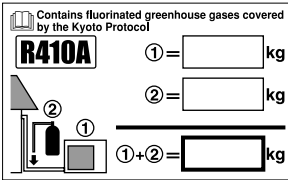
(A) Manuel d'installation	1	(B) Etiquette concernant la charge de réfrigérant 	1
---------------------------	---	---	---

## Précautions relatives au choix de l'emplacement

- 1) Choisissez un emplacement qui soit assez solide pour pouvoir supporter le poids et les vibrations de l'appareil, et où le bruit de fonctionnement ne sera pas amplifié.
- 2) Choisissez un emplacement où l'air chaud expulsé par l'appareil et le bruit de fonctionnement ne gêneront pas les voisins ou l'utilisateur.
- 3) Evitez des emplacements situés à proximité d'une chambre à coucher ou d'une salle de ce type, afin que le bruit de fonctionnement ne soit pas gênant.
- 4) Veillez à ce qu'il y ait assez d'espace pour qu'on puisse déplacer l'appareil vers l'intérieur et l'extérieur du site.
- 5) Veillez à ce qu'il y ait assez d'espace pour assurer la circulation de l'air, et aucune obstruction autour des orifices d'entrée et de sortie d'air.
- 6) Aucune fuite de gaz inflammable ne doit être susceptible de se produire sur le site ou à proximité.
- 7) Installez les unités, les cordons d'alimentation et les câbles raccordant les unités à au moins 3 mètres des appareils de télévision et de radio. Ceci afin d'éviter tout parasite des images et des sons. (Dans certaines conditions d'ondes radiophoniques, il est possible que des bruits soient produits même si les câbles sont placés à plus de trois mètres des appareils.)
- 8) Dans des régions côtières ou à des endroits contenant une atmosphère salée de gaz de sulfate, la corrosion risque de réduire la durée de vie du climatiseur.
- 9) Du liquide étant évacué hors de l'unité extérieure, veillez à ce qu'aucun objet craignant l'humidité ne se trouve sous l'unité.

### REMARQUE

Ne peut être suspendu au plafond ni empilé.

### ATTENTION

Lorsque vous utilisez le climatiseur alors que la température extérieure est basse, veillez à suivre les instructions ci-dessous.

- 1) Pour éviter qu'il ne soit exposé au vent, installez le côté aspiration de l'unité externe face au mur.
- 2) N'installez jamais l'unité externe dans un lieu où le côté aspiration pourrait être exposé au vent.
- 3) Pour éviter qu'il ne soit exposé au vent, installez un déflecteur sur le côté sortie d'air de l'unité externe.
- 4) Dans les zones très neigeuses, choisissez un lieu d'installation où l'unité soit à l'abri de la neige.

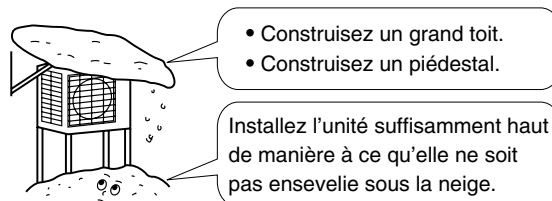

# Schémas d'installation des unités extérieures

Longueur maximale autorisée	20m
* Longueur minimum admissible	1,5m
Hauteur maximale autorisée	15m
* Supplément de réfrigérant nécessaire pour une longueur de tuyau dépassant 10m	20g/m
Tuyau de gaz	Dia. ext. 9,5mm
Tuyau de liquide	Dia. ext. 6,4mm

\* Assurez-vous d'ajouter la quantité correcte de réfrigérant additionnel. Sinon, cela pourrait conduire à une réduction des performances.

\*\* Nous conseillons une longueur minimum de tuyau de 1,5 mètres afin d'éviter le bruit causé par l'unité extérieure et les vibrations. (Du bruit mécanique et des vibrations peuvent se produire suivant la façon dont est installée l'unité et son environnement d'utilisation.)

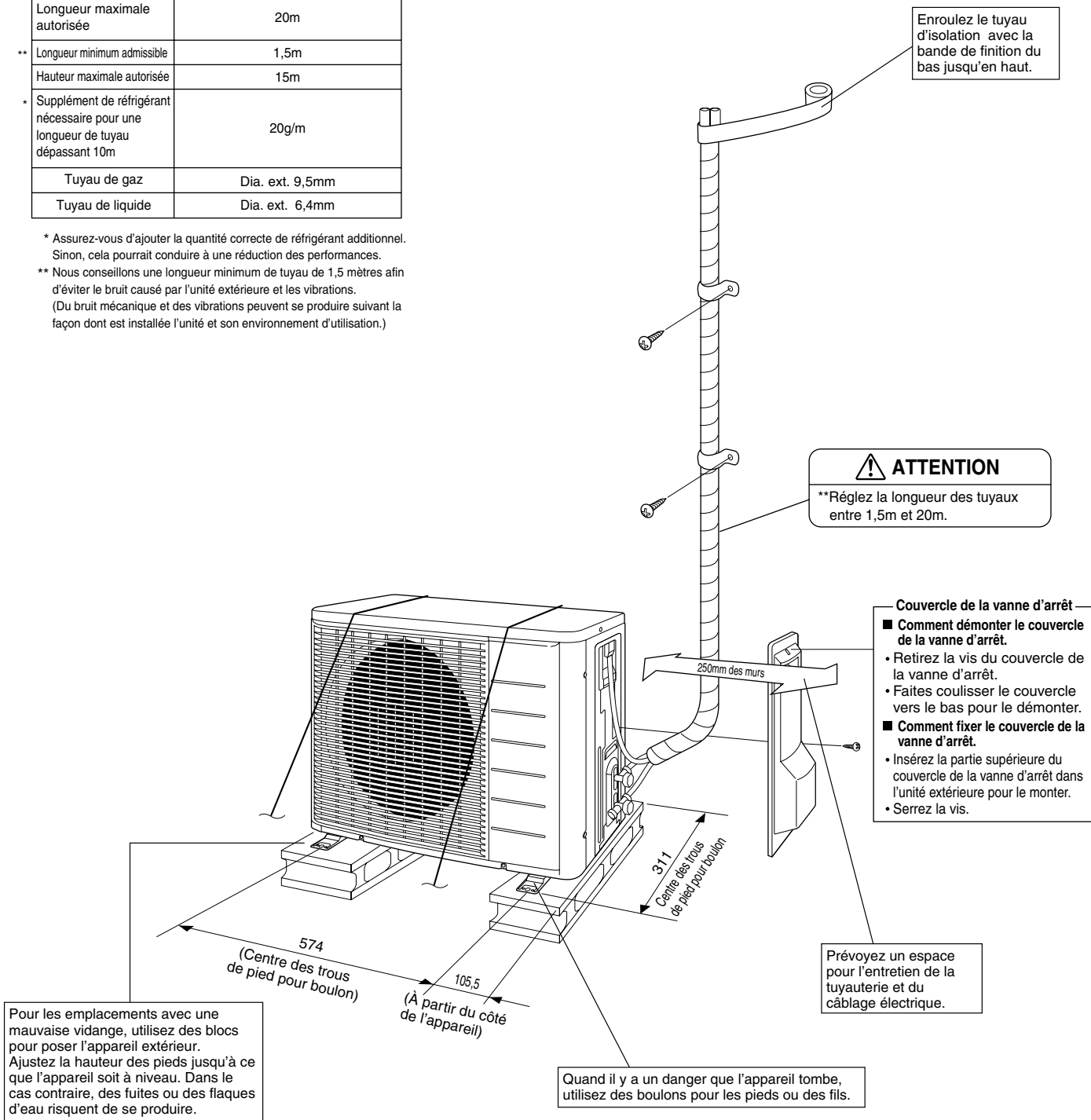

# Conseils d'installation

- Quand un mur ou un autre obstacle est sur le chemin du flux d'air de la bouche d'entrée ou de sortie de l'appareil extérieur, suivez les instructions d'installation suivantes.
- Pour tous les sens d'installation ci-dessous, la hauteur du mur côté sortie d'air doit être de 1200mm ou moins.

Mur faisant face à un côté.

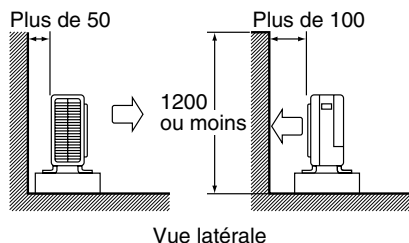

Mur faisant face à deux côtés

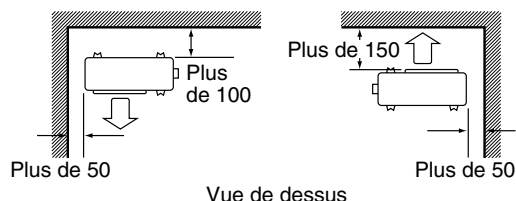

Mur faisant face à trois côtés

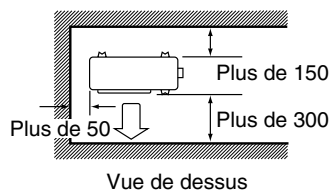

Unité: mm

## Précautions Concernant L'installation

- Vérifiez la résistance et le niveau de l'assise de l'installation afin que l'unité ne vibre ni ne fasse de bruit une fois installée.
- Conformément au dessin de l'assise de la, fixez solidement l'unité à l'aide des boulons d'assise. (Préparez quatre jeux de boulons d'assise M8 ou M10, d'écrous et de rondelles, que vous trouverez dans le commerce.)
- Mieux vaut visser les boulons d'assise jusqu'à ce que leur longueur soit à 20mm de la surface de l'assise.

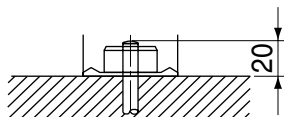

## Installation des unités extérieures

### 1. Installation de l'appareil extérieur.

- 1) Lorsque vous installez l'unité extérieure, reportez-vous au point "Précautions relatives au choix de l'emplacement" et au "Schémas d'installation des unités extérieures".

# Installation des unités extérieures

## 2. Évasement de l'extrémité du tube.

- 1) Coupez l'extrémité du tube avec un coupe-tube.
- 2) Retirez les ébarbures en dirigeant la surface coupée vers le bas de façon que les ébarbures ne pénètrent pas dans le tube.
- 3) Placez l'écrou d'évasement sur le tube.
- 4) Évasez le tube.
- 5) Vérifiez que l'évasement a été correctement réalisé.

(Coupez exactement à angle droit.) Retirez les ébarbures.

**Évasement**

Placez exactement à la position montrée ci-dessous.

	Outil d'évasement pour le R410A		Outil d'évasement traditionnel	
	Type à griffe	Type à griffe (Type rigide)	Type à papillon (Type à impériale)	
A	0-0,5mm	1,0-1,5mm	1,5-2,0mm	

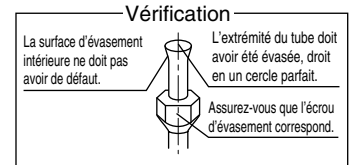

### ⚠️ AVERTISSEMENT

- 1) N'utilisez pas d'huile minérale sur la partie évasée.
- 2) Evitez que de l'huile minérale n'entre dans le système, ce qui réduirait la durée de vie des unités.
- 3) N'utilisez jamais de conduites qui ont déjà servi pour d'autres installations. N'utilisez que les pièces fournies avec l'unité.
- 4) N'installez jamais de déshumidificateur sur l'unité R410A ou la durée de vie de cette dernière ne sera plus garantie.
- 5) La substance de déshumidification pourrait se dissoudre et endommager le système.
- 6) Un évasement incomplet peut causer des fuites de gaz réfrigérant.

## 3. Tuyauterie de réfrigérant.

### ⚠️ ATTENTION

- 1) Utilisez l'écrou évasé fixé à l'unité principale. (Pour empêcher l'écrou évasé de se fissurer à la suite de la détérioration due à l'âge.)
- 2) Pour empêcher toute fuite de gaz, n'appliquez de l'huile réfrigérante que sur la surface intérieure de l'évasement. (Utilisez de l'huile réfrigérante pour R410A.)
- 3) Utilisez des clés dynamométriques pour serrer les écrous évasés afin d'empêcher tout dégât aux écrous évasés et toute fuite de gaz.

Alignez le centre des deux évasements et resserrez les écrous évasés de 3 ou 4 tours à la main. Puis serrez-les à fond avec les clés dynamométriques.

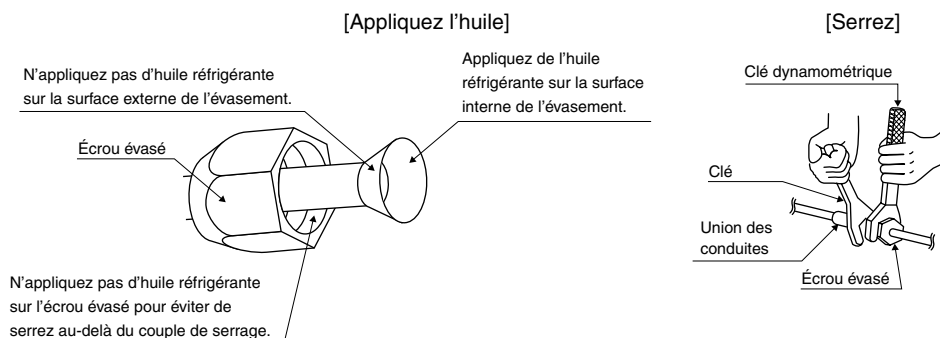

Couple de serrage de l'écrou d'évasement	
Côté gaz	Côté liquide
3/8 pouces	1/4 pouces
32,7-39,9 N • m (333-407 kgf • cm)	14,2-17,2N • m (144-175 kgf • cm)

Couple de serrage du capuchon de valve	
Côté gaz	Côté liquide
3/8 pouces	1/4 pouces
21,6-27,4N • m (220-280kgf • cm)	21,6-27,4N • m (220-280kgf • cm)
Couple de serrage du capuchon du port de service	10,8-14,7N • m (110-150kgf • cm)

## 4. Purge de l'air et recherche des fuites de gaz.

- Une fois les tuyaux posés, il est nécessaire de les purger et de vérifier qu'ils ne perdent pas de gaz.

### ⚠ AVERTISSEMENT

- 1) Ne mélangez aucune autre substance que le réfrigérant spécifié (R410A) dans le cycle frigorifique.
- 2) En cas de fuite de gaz réfrigérant, aérez la pièce au plus tôt.
- 3) Le R410A, comme d'autres réfrigérants, doit toujours être récupéré et ne doit jamais être libéré directement dans l'atmosphère.
- 4) N'utilisez une pompe à vide que pour la R410A. L'utilisation de la même pompe à vide pour différents réfrigérants pourrait endommager la pompe à vide ou l'unité.

- Pour ajouter du réfrigérant, réalisez une purge d'air à partir des tubes de réfrigérant et de l'appareil intérieur en utilisant une pompe à vide, puis chargez le réfrigérant additionnel.
- Utilisez une clef hexagonale (4mm) pour tourner la tige de fermeture de la valve.
- Tous les joints des tubes de réfrigérant doivent être serrés avec une clef dynamométrique au couple de serrage spécifié.

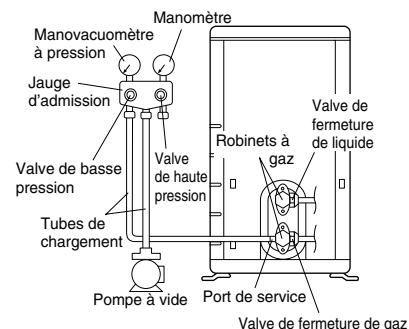

1) Raccordez le côté saillant du tuyau flexible de remplissage (provenant du manomètre) pour fermer l'orifice de service de la vanne.



2) Ouvrez complètement la valve de basse pression (Lo) de la jauge d'admission et fermez complètement la valve de haute pression (Hi). (La valve de haute pression ne doit plus être touchée par la suite.)



3) Faites fonctionner la pompe à vide et assurez-vous que le manovacuumètre indique  $-0,1\text{MPa}$  ( $-76\text{cmHg}$ )\*1.



4) Fermez la valve de basse pression de la jauge d'admission (Lo) et arrêtez la pompe à vide. (Laissez l'ensemble dans cet état pendant quelques minutes pour vous assurer que l'aiguille du manovacuumètre ne descend pas.)\*2.



5) Retirez les couvercles des valves de fermeture de liquide et de gaz.



6) Tournez le robinet de la valve de fermeture de liquide de 90 degrés dans le sens contraire des aiguilles d'une montre avec une clef hexagonale pour ouvrir la valve. Refermez-la après environ 5 secondes et vérifiez s'il y a une fuite de gaz. En utilisant de l'eau savonneuse, recherchez les fuites de gaz sur les connexions en évasement de l'appareil intérieur, de l'appareil extérieur et sur les robinets des valves. Une fois la recherche terminée, essuyez toutes l'eau savonneuse.



7) Déconnectez le tuyau de chargement du port de service de la valve de fermeture de gaz, puis ouvrez complètement les valves de fermeture de gaz et de liquide. (N'essayez pas de tourner le robinet de valve au-delà de sa position d'arrêt.)



8) Serrez les couvercles des valves et les capuchons des ports de service pour les valves de fermeture de gaz et de liquide avec une clef dynamométrique aux couples de serrage spécifiés.

\*1. Durée de fonctionnement de la pompe à vide par rapport à la longueur de tube.

Longueur de tube	15 mètres maximum	Plus de 15 mètres
Durée de fonctionnement	Moins de 10 min.	Moins de 15 min.

\*2. Si l'aiguille du manovacuumètre descend, c'est que le réfrigérant contient de l'eau ou qu'un joint de tube est mal serré. Vérifiez tous les joints de tube, resserrez les écrous si nécessaire puis répétez les étapes 2) à 4).

# Installation des unités extérieures

## 5. Remise a niveau du réfrigérant.

Vérifiez le type de réfrigérant à utiliser sur la plaque du constructeur de la machine.

### Précautions lors de l'ajout du R410A

**Effectuez le remplissage sous forme liquide par le tuyau de liquide.**

Le réfrigérant étant un mélange, l'ajouter sous forme gazeuse peut modifier sa composition et nuire au fonctionnement normal.

- 1) Avant de passer au remplissage, vérifiez si la bouteille est pourvue d'un siphon. (Elle devrait reporter une indication du type "pourvue d'un siphon de remplissage de liquide".)

Remplissage d'une bouteille pourvue d'un siphon

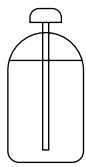

Placez la bouteille à la verticale lors du remplissage.

(La bouteille ayant un tuyau à siphon, il n'est pas nécessaire de la retourner pour la remplir de liquide.)

Remplissage d'autres bouteilles



Retournez la bouteille lors du remplissage.

- Assurez-vous d'utiliser les outils du R410A pour garantir la pression et éviter l'entrée de corps étrangers.

### Information importante relative au réfrigérant utilisé

Ce produit contient des gaz à effet de serre fluorés encadrés par le protocole de Kyoto. Ne pas laisser les gaz s'échapper dans l'atmosphère.

Type de réfrigérant: **R410A**

Valeur GWP<sup>(1)</sup>: **1975** <sup>(1)</sup>GWP = potentiel de réchauffement global

Prière de compléter à l'encre indélébile,

- ① la charge de réfrigérant d'usine du produit,
  - ② la quantité de réfrigérant supplémentaire chargée sur place et
  - ①+② la charge de réfrigérant totale
- sur l'étiquette de charge de réfrigérant fournie avec le produit.

L'étiquette complétée doit être apposée à proximité de l'orifice de recharge du produit (par ex. à l'intérieur du couvercle de la vanne d'arrêt).

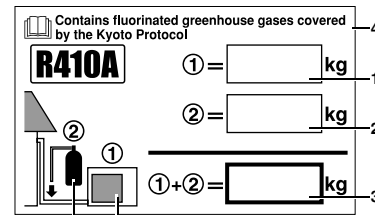

- 1 charge de réfrigérant d'usine du produit: voir plaquette signalétique de l'unité
- 2 quantité de réfrigérant supplémentaire chargée sur place
- 3 charge de réfrigérant totale
- 4 Contient des gaz à effet de serre fluorés encadrés par le protocole de Kyoto
- 5 unité extérieure
- 6 cylindre de réfrigérant et collecteur de recharge

## 6. Pose des tuyaux de réfrigérant.

### 6-1 Précautions sur la manipulation des tubes.

- 1) Protégez l'extrémité ouverte du tube contre la poussière et l'humidité.
- 2) Toutes les courbures de tube doivent être réalisées avec beaucoup de précaution. Utilisez un appareil à cintrer les tubes.

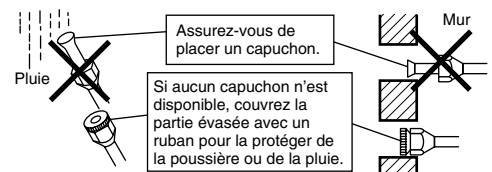

### 6-2 Sélection des tubes en cuivres et des matériaux d'isolation thermiques.

Lors de l'utilisation des tubes en cuivre et accessoires disponibles dans le commerce, observez les précautions suivantes:

- 1) Matériel d'isolation: Mousse de polyéthylène  
Taux de transfert thermique: 0,041 à 0,052W/mK (0,035 à 0,045kcal/(mh •°C))  
La température de la surface des tubes de gaz réfrigérant peut atteindre 110°C maximum.  
Choisissez un matériau d'isolation thermique qui résiste à cette température.
- 2) Assurez-vous d'isoler la tuyauterie de gaz et de liquide et de respecter les dimensions d'isolation ci-dessous.

Côté gaz	Côté liquide	Isolation thermique des tubes de gaz	Isolation thermique des tubes de liquide
Dia. ext. 9,5mm	Dia. ext. 6,4mm	Dia. int. 12-15mm	Dia. int. 8-10mm
Rayon minimum de courbure		Épaisseur 10mm Min.	
30mm ou plus			
Épaisseur 0,8mm (C1220T-O)			

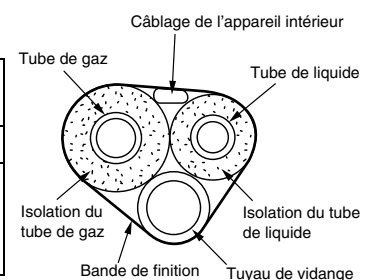

- 3) Utilisez des isolations thermiques séparées pour le tube de gaz et de liquide réfrigérant.



# Economie D'électricité en Attente

La fonction d'économie d'électricité en attente met l'alimentation de l'unité extérieure hors circuit et met l'unité intérieure en mode d'économie d'électricité en attente, réduisant ainsi la consommation du climatiseur.

La fonction d'économie d'électricité en attente fonctionne avec les unités intérieures suivantes.

FTXL20G2V1B

## ATTENTION

La fonction d'économie d'électricité en attente ne peut pas être utilisée avec des modèles autres que ceux spécifiés.

### ■ Procédure de mise en circuit de la fonction d'économie d'électricité en attente

- 1) Assurez-vous que l'alimentation principale est hors circuit. Mettez-la hors circuit si elle n'a pas été mise hors circuit.
- 2) Retirez le couvercle de la vanne d'arrêt.
- 3) Déconnectez le connecteur de sélection d'économie d'électricité en attente.
- 4) Mettez l'alimentation principale en circuit.

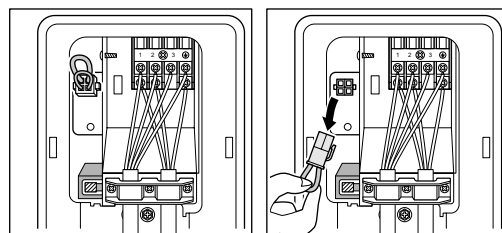

Fonction d'économie d'électricité en attente désactivée.

Fonction d'économie d'électricité en attente activée.

La fonction d'économie d'électricité en attente est désactivée avant l'expédition.

## ATTENTION

- 1) Avant de connecter ou de déconnecter le connecteur de sélection d'économie d'électricité en attente, assurez-vous que l'alimentation principale est hors circuit.
- 2) Le connecteur de sélection d'économie d'électricité en attente est requis si une unité intérieure autre que celles applicables ci-dessus est connectée.

# Pompage

Afin de protéger l'environnement, veillez à vider l'unité par pompage si vous la déplacez ou vous en débarrassez.

- 1) Retirez le capuchon du clapet d'arrêt du liquide et du clapet d'arrêt du gaz.
- 2) Lancez le refroidissement forcé.
- 3) Après 5 – 10 minutes, fermez le clapet d'arrêt du liquide avec une clé hexagonale.
- 4) Après 2 – 3 minutes, fermez le clapet d'arrêt du gaz et arrêtez le refroidissement forcé.

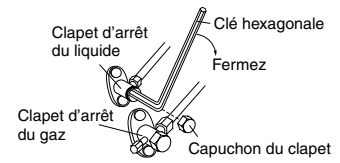

## Utilisation du mode d'opération de refroidissement forcé

### ■ En utilisant la touche MARCHE/ARRÊT de l'unité intérieure

Appuyez sur la touche MARCHE/ARRÊT de l'unité intérieure pendant au moins 5 secondes. (Le fonctionnement démarrera.)

- Le refroidissement forcé s'arrêtera automatiquement après 15 minutes environ. Pour forcer un fonctionnement d'essai à s'arrêter, appuyez sur la touche MARCHE/ARRÊT de l'unité intérieure.

### ■ Utilisation de la télécommande de l'unité principale

- 1) Appuyez sur la touche "ON/OFF". (le fonctionnement démarrera).
- 2) Appuyez simultanément sur la touche "TEMP" et sur la touche "MODE".
- 3) Appuyez deux fois sur la touche "MODE". ("T" s'affiche et l'unité passe en fonctionnement d'essai.)
- 4) Appuyez sur la touche "MODE" pour revenir au mode de fonctionnement refroidissement.
  - Le fonctionnement d'essai s'arrête automatiquement après 30 minutes environ. Pour forcer un fonctionnement d'essai à s'arrêter, appuyez sur la touche "ON/OFF".

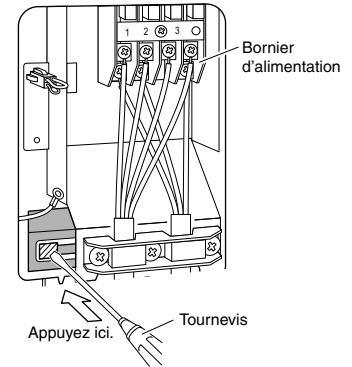

Connecteur de sélection d'économie d'électricité en cours d'utilisation (avec la fonction d'économie d'électricité en attente désactivée)

### ■ Utilisation du commutateur de refroidissement forcé de l'unité extérieure (avec la fonction d'économie d'électricité en attente désactivée)

- 1) Appuyez sur "h" avec un tournevis. L'unité démarrera.
- 2) Le mode Refroidissement forcé est sélectionné et s'arrêtera au bout de 15 minutes environ.

## ⚠ ATTENTION

- 1) Ne touchez pas le bornier lorsque vous appuyez sur le commutateur. Vous pourriez vous électrocuter car il est sous haute tension.
- 2) Après avoir fermé le clapet d'arrêt du liquide, fermez le clapet d'arrêt du gaz dans un délai de trois minutes, puis arrêtez le fonctionnement forcé.

# Configuration de la fonctiononym (refroidissement à la température extérieure basse)

Cette fonction est limitée aux seules installations techniques (le but est de climatiser l'équipement (tel qu'un ordinateur)). Ne l'utilisez jamais dans une habitation ou un bureau (espaces habités par des personnes).

- 1) Couper le cavalier 4 (J4) sur le circuit imprimé étendra la plage de fonctionnement jusqu'à  $-15^{\circ}\text{C}$ . Mais le climatiseur s'arrêtera si la température extérieure chute en dessous de  $-20^{\circ}\text{C}$  et repartira lorsque la température augmentera à nouveau.

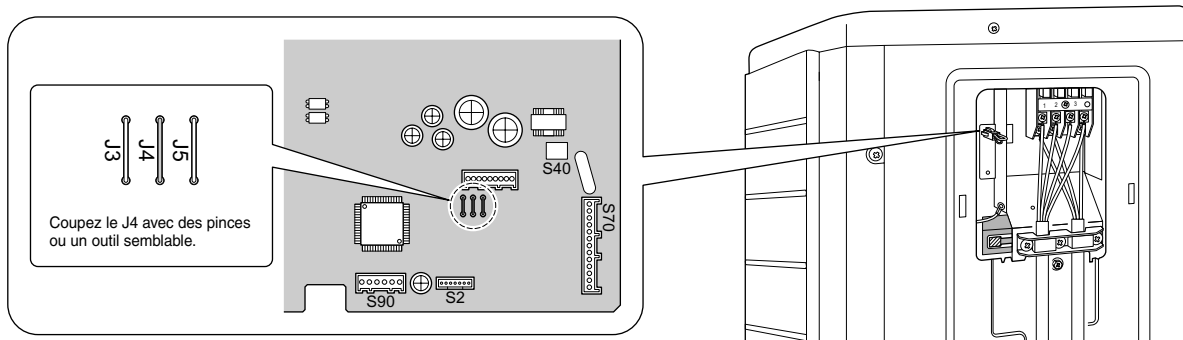

## ⚠ ATTENTION

- 1) Si l'unité extérieure est installée à un endroit où l'échangeur de chaleur est exposé directement au vent, installez un mur coupe-vent.
- 2) Des bruits intermittents peuvent être produits par l'unité intérieure à cause de l'activation et de la désactivation du ventilateur extérieur lors du réglage de l'installation.
- 3) Ne placez pas d'humidificateurs ou d'autres éléments susceptibles d'augmenter l'humidité dans les pièces où l'installation est en cours de réglage. Un humidificateur peut faire dégouliner la condensation par la sortie d'air de l'unité intérieure.
- 4) Couper le cavalier 4 (J4) règle le ventilateur intérieur au plus haut niveau. Informez-en l'utilisateur.

# Câblage

## ⚠ AVERTISSEMENT

- 1) N'utilisez pas de conducteurs dérivés, toronnés, de rallonges, de branchement multiprise pour ne pas provoquer de surchauffe, d'électrocution ou d'incendie.
- 2) N'utilisez pas les composants électriques que vous avez achetés sur place dans le produit. (N'embranchez pas l'alimentation de la pompe d'évacuation, etc. depuis le bornier.) Cela peut provoquer une électrocution ou un incendie.
- 3) Veillez à installer un disjoncteur de perte de terre. (Un disjoncteur pouvant prendre des harmoniques plus élevées en charge.) (Cette unité utilise un inverseur, ce qui signifie qu'elle doit être utilisée avec un disjoncteur de perte de terre pouvant prendre les harmoniques en charge afin d'empêcher le mauvais fonctionnement du disjoncteur de perte de terre lui-même.)
- 4) Utilisez un disjoncteur du type à déconnexion de tous les pôles ayant au moins 3mm entre les points de contact.
- 5) Ne connectez pas le câble d'alimentation à l'unité intérieure. Cela pourrait provoquer une décharge électrique ou un incendie.

- Ne mettez pas l'interrupteur de sécurité sur MARCHÉ tant que vous n'avez pas complètement terminé le travail.

- 1) Enlevez l'isolation du fil (20mm).
- 2) Raccordez les fils de raccordement entre les unités intérieures et extérieures **de sorte que les numéros des bornes correspondent**. Serrez bien les vis des bornes. Nous vous recommandons d'utiliser un tournevis plat pour serrer les vis. Les vis sont emballées avec le bornier.

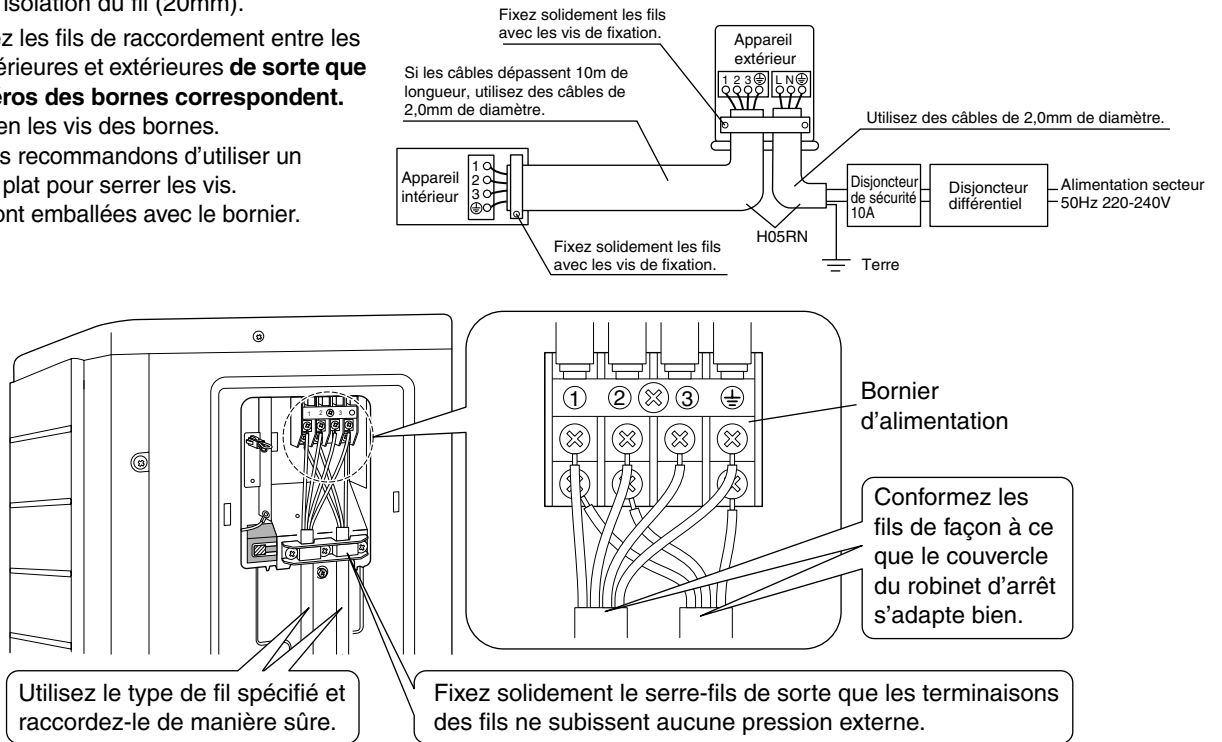

Observez les remarques ci-dessous lors du câblage au bornier d'alimentation. Précautions à prendre pour les câbles d'alimentation. Utilisez une borne à sertir ronde pour le raccordement au bornier d'alimentation. En cas d'impossibilité de l'utiliser pour des raisons inévitables, assurez-vous d'observer les instructions suivantes. Placez les bornes à sertir rondes sur les câbles en les tournant vers la partie couverte et fixez-les.

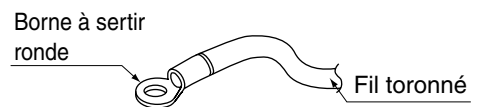

## ⚠ ATTENTION

Lorsque vous raccordez les fils de raccordement à une seule âme au bornier, veillez à les enrouler. Les problèmes de câblage peuvent engendrer de la chaleur et des incendies.

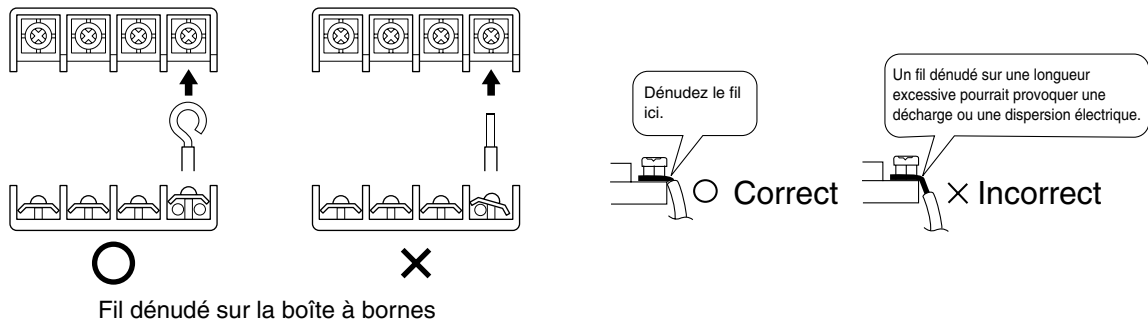

- 3) Tirez sur les fils et assurez-vous qu'ils ne se débranchent pas. Puis fixez-les avec un serre-fils.

# Fonctionnement de Test et Vérification Finale

## 1. Fonctionnement d'essai et test.

1-1 Mesurez la tension de l'alimentation et assurez-vous qu'elle est comprise dans la plage spécifiée.

1-2 Le fonctionnement d'essai doit être réalisé en mode de refroidissement et de chauffage.

- En mode de refroidissement, choisissez la plus basse température programmable; en mode de chauffage, choisissez la plus haute température programmable.
  - 1) Le fonctionnement d'essai peut ne pas être possible dans un des modes en fonction de la température de la pièce.
  - 2) Après le fonctionnement d'essai, réglez la température sur un niveau normal (26°C à 28°C en mode de refroidissement, 20°C à 24°C en mode de chauffage).
  - 3) Un système de protection empêche le redémarrage de l'appareil 3 minutes après qu'il a été mis hors tension.

1-3 Réalisez un essai de fonctionnement en vous référant au manuel de l'utilisateur pour vérifier que toutes les fonctions et toutes pièces, comme le mouvement des persiennes, fonctionnent correctement.

- Le climatiseur consomme une petite quantité d'énergie en mode d'attente. Si le système ne doit pas être utilisé pendant un certain temps après l'installation, coupez l'interrupteur d'alimentation pour économiser l'énergie consommée.
- Si l'interrupteur se déclenche pour couper l'alimentation du climatiseur, le système retrouve son mode de fonctionnement original quand l'interrupteur est remis sous tension.

## 2. Éléments testés.

Éléments testés	Symptômes	Vérification
Les appareils intérieur et extérieur sont installés correctement sur des bases solides.	Chute, vibration, bruit	
Pas de fuite de gaz réfrigérant.	Refroidissement/chauffage incomplet	
Les tubes de gaz réfrigérant et de liquide et le tuyau de vidange intérieur sont thermiquement isolés.	Fuite d'eau	
La ligne de vidange est correctement installée.	Fuite d'eau	
Le système est correctement mis à la terre.	Pertes électriques	
Les fils spécifiés sont utilisés pour les fils d'interconnexion.	Mauvais fonctionnement ou dommages provenant de surchauffes	
Les bouches d'entrée et de sortie d'air des appareils intérieur et extérieur ne sont pas gênées. Les valves de fermeture sont ouvertes.	Refroidissement/chauffage incomplet	
L'appareil intérieur reçoit correctement les commandes de la télécommande.	Ne fonctionne pas	

**DAIKIN INDUSTRIES, LTD.**

Head office:  
Umeda Center Bldg., 2-4-12, Nakazaki-Nishi,  
Kita-ku, Osaka, 530-8323 Japan

Tokyo office:  
JR Shinagawa East Bldg., 2-18-1, Konan,  
Minato-ku, Tokyo, 108-0075 Japan  
[http://www.daikin.com/global\\_ac/](http://www.daikin.com/global_ac/)

**DAIKIN EUROPE NV**

Zandvoordestraat 300, B-8400 Oostende, Belgium



Two-dimensional bar code is a code for manufacturing.

3P232550-9C

M10B234 (1010) HT