

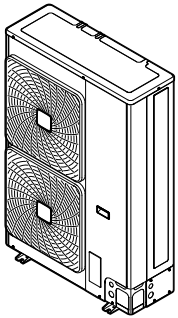

Guide de référence de l'installateur et de l'utilisateur Climatiseur système VRV IV-S



RXYSQ4T8VB(*)

RXYSQ5T8VB(*)

RXYSQ6T8VB(*)

RXYSQ4T8YB(*)

RXYSQ5T8YB(*)

RXYSQ6T8YB(*)

Table des matières

1	A propos de la documentation	6
1.1	A propos du présent document	6
1.2	Signification des avertissements et des symboles.....	7
2	Consignes de sécurité générales	9
2.1	Pour l'installateur	9
2.1.1	Généralités.....	9
2.1.2	Site d'installation.....	10
2.1.3	Réfrigérant — en cas de R410A ou R32	10
2.1.4	Électricité	12
3	Instructions de sécurité spécifiques de l'installateur	15
Pour l'utilisateur		18
4	Instructions de sécurité de l'utilisateur	19
4.1	Généralités	19
4.2	Instructions d'utilisation sûre.....	20
5	A propos du système	24
5.1	Configuration du système	25
6	Interface utilisateur	26
7	Utilisation	27
7.1	Avant fonctionnement	27
7.2	Plage de fonctionnement.....	28
7.3	Fonctionnement du système	28
7.3.1	A propos du fonctionnement du système.....	28
7.3.2	A propos du mode refroidissement, chauffage, ventilateur uniquement et automatique.....	28
7.3.3	A propos du mode chauffage	28
7.3.4	Utilisation du système (SANS commutateur à distance refroidissement/chauffage).....	29
7.3.5	Utilisation du système (AVEC commutateur à distance refroidissement/chauffage)	30
7.4	Utilisation du programme sec.....	31
7.4.1	A propos du programme sec	31
7.4.2	Utilisation du programme sec (SANS commutateur à distance refroidissement/chauffage).....	31
7.4.3	Utilisation du programme sec (AVEC commutateur à distance refroidissement/chauffage)	31
7.5	Réglage de la direction d'écoulement de l'air	32
7.5.1	A propos du volet d'écoulement de l'air	32
7.6	Réglage de l'interface utilisateur maître.....	33
7.6.1	A propos du réglage de l'interface utilisateur maître.....	33
7.6.2	Désignation de l'interface utilisateur maîtresse (VRV DX).....	33
7.6.3	Désignation de l'interface utilisateur maîtresse (RA DX)	34
7.6.4	A propos des systèmes de commande.....	34
8	Economie d'énergie et fonctionnement optimal	35
8.1	Méthodes de fonctionnement principales disponibles.....	36
8.2	Réglages de confort disponibles	36
9	Maintenance et entretien	37
9.1	Maintenance après une longue période d'arrêt.....	37
9.2	Maintenance avant une longue période d'arrêt	38
9.3	A propos du réfrigérant.....	38
9.4	Service après-vente et garantie	39
9.4.1	Période de garantie	39
9.4.2	Inspection et maintenance recommandées	39
9.4.3	Cycles d'inspection et de maintenance recommandés	39
9.4.4	Cycles de maintenance et de remplacement raccourcis	40
10	Dépannage	42
10.1	Codes d'erreur: Aperçu	44
10.2	Symptômes ne constituant pas des dysfonctionnements du système.....	46
10.2.1	Symptôme: Le système ne fonctionne pas	46
10.2.2	Symptôme: L'inversion froid/chaud est impossible	46
10.2.3	Symptôme: Le fonctionnement du ventilateur est possible, mais le refroidissement et le chauffage ne fonctionnent pas.....	47

10.2.4	Symptôme: La vitesse du ventilateur est différente de celle du réglage	47
10.2.5	Symptôme: Le sens du ventilateur est différent de celui du réglage	47
10.2.6	Symptôme: Une fumée blanche sort d'une unité (unité intérieure).....	47
10.2.7	Symptôme: Une fumée blanche sort d'une unité (unité intérieure, unité extérieure)	47
10.2.8	Symptôme: L'interface utilisateur affiche "U4" ou "U5" et s'arrête, puis redémarre après quelques minutes	47
10.2.9	Symptôme: Bruit des climatiseurs (unité intérieure).....	47
10.2.10	Symptôme: Bruit des climatiseurs (unité intérieure, unité extérieure)	48
10.2.11	Symptôme: Bruit des climatiseurs (unité extérieure).....	48
10.2.12	Symptôme: De la poussière sort de l'unité	48
10.2.13	Symptôme: Les unités peuvent dégager une odeur.....	48
10.2.14	Symptôme: Le ventilateur de l'unité extérieure ne tourne pas	48
10.2.15	Symptôme: Le compresseur de l'unité extérieure ne s'arrête pas après une courte opération de chauffage	48
10.2.16	Symptôme: L'intérieur d'une unité extérieure est chaud même lorsque l'unité est arrêtée.....	48
10.2.17	Symptôme: Il est possible de sentir de l'air chaud lorsque l'unité est arrêtée	49
11	Relocalisation	50
12	Mise au rebut	51
13	Données techniques	52
13.1	Exigences Eco Design	52
Pour l'installateur		53
14	A propos du carton	54
14.1	A propos de LOOP BY DAIKIN	54
14.2	Unité extérieure	55
14.2.1	Déballage de l'unité extérieure	55
14.2.2	Manipulation de l'unité extérieure	55
14.2.3	Retrait des accessoires de l'unité extérieure	56
15	À propos des unités et des options	57
15.1	Identification	57
15.1.1	Étiquette d'identification: unité extérieure	57
15.2	A propos de l'unité extérieure	58
15.3	Configuration du système	58
15.4	Combinaison d'unités et options	58
15.4.1	A propos de la combinaison d'unités et options.....	59
15.4.2	Combinaisons possibles d'unités intérieures.....	59
15.4.3	Options possibles pour l'unité extérieure	59
16	Installation de l'unité	61
16.1	Préparation du lieu d'installation.....	61
16.1.1	Exigences pour le lieu d'installation de l'unité extérieure	61
16.1.2	Exigences supplémentaires pour le lieu d'installation de l'unité extérieure par temps froid	64
16.1.3	Garantie de sécurité contre les fuites de réfrigérant	65
16.2	Ouverture et fermeture de l'unité.....	67
16.2.1	À propos de l'ouverture des unités	67
16.2.2	Pour ouvrir l'unité extérieure	67
16.2.3	Pour fermer l'unité extérieure	68
16.3	Montage de l'unité extérieure	69
16.3.1	À propos du montage de l'unité extérieure	69
16.3.2	Précautions de montage de l'unité extérieure	69
16.3.3	Fourniture de la structure d'installation	69
16.3.4	Installation de l'unité extérieure	70
16.3.5	Fourniture du drainage.....	70
16.3.6	Protection de l'unité extérieure contre les chutes	71
17	Installation des tuyauteries	72
17.1	Préparation de la tuyauterie de réfrigérant	72
17.1.1	Exigences de la tuyauterie de réfrigérant	72
17.1.2	Matériau des tuyaux de réfrigérant	73
17.1.3	Pour sélectionner la taille de la tuyauterie	73
17.1.4	Pour sélectionner les kits d'embranchement de réfrigérant.....	75
17.1.5	Longueur de tuyauterie de réfrigérant et différence de hauteur	76
17.2	Raccordement de la tuyauterie de réfrigérant.....	79
17.2.1	Concernant le raccordement de la tuyauterie de réfrigérant	79
17.2.2	Précautions lors du raccordement de la tuyauterie de réfrigérant.....	79

17.2.3	Consignes pour le raccordement de la tuyauterie de réfrigérant	80
17.2.4	Instructions de cintrage de tuyaux	81
17.2.5	Evasement de l'extrémité du tuyau	81
17.2.6	Brasage de l'extrémité du tuyau	82
17.2.7	Utilisation de la vanne d'arrêt et de l'orifice de service	83
17.2.8	Raccordement du tuyau de réfrigérant à l'unité extérieure	84
17.2.9	Raccordement du kit de branchement de réfrigérant	87
17.3	Vérification de la tuyauterie de réfrigérant	87
17.3.1	A propos du contrôle de la tuyauterie de réfrigérant	87
17.3.2	Contrôle du tuyau de réfrigérant: Directives générales	89
17.3.3	Contrôle du tuyau de réfrigérant: Configuration	89
17.3.4	Réalisation d'un essai de fuite	90
17.3.5	Réalisation du séchage par le vide	90
17.3.6	Isolation de la tuyauterie de réfrigérant	91
17.4	Charge du réfrigérant	91
17.4.1	A propos de la recharge du réfrigérant	91
17.4.2	Précautions lors de la recharge de réfrigérant	92
17.4.3	Détermination de la quantité de réfrigérant additionnelle	93
17.4.4	Recharge du réfrigérant	94
17.4.5	Codes d'erreur lors de la recharge de réfrigérant	96
17.4.6	Apposition de l'étiquette des gaz à effet de serre fluorés	96
18	Installation électrique	98
18.1	À propos du raccordement du câblage électrique	98
18.1.1	Précautions à prendre lors du raccordement du câblage électrique	98
18.1.2	Câblage à effectuer: Aperçu	100
18.1.3	Directives pour la réalisation des trous à défoncer	101
18.1.4	Directives de raccordement du câblage électrique	101
18.1.5	À propos de la conformité électrique	103
18.1.6	Exigences du dispositif de sécurité	103
18.2	Raccordement du câblage électrique à l'unité extérieure	104
18.3	Achèvement du câblage d'interconnexion	106
18.4	Vérification de la résistance d'isolement du compresseur	107
19	Configuration	108
19.1	Réalisation des réglages sur place	108
19.1.1	A propos de la réalisation des réglages sur place	108
19.1.2	Accès aux composants du réglage sur place	109
19.1.3	Composants du réglage sur place	109
19.1.4	Accès au mode 1 ou 2	110
19.1.5	Utilisation du mode 1	111
19.1.6	Utilisation du mode 2	112
19.1.7	Mode 1: paramètres de surveillance	113
19.1.8	Mode 2: paramètres sur place	113
19.1.9	Raccordement du configurateur PC à l'unité extérieure	116
19.2	Economie d'énergie et fonctionnement optimal	117
19.2.1	Méthodes de fonctionnement principales disponibles	117
19.2.2	Réglages de confort disponibles	118
19.2.3	Exemple: Mode automatique pendant le refroidissement	120
19.2.4	Exemple: Mode automatique pendant le chauffage	121
20	Mise en service	123
20.1	Aperçu: Mise en service	123
20.2	Précautions lors de la mise en service	123
20.3	Liste de contrôle avant la mise en service	124
20.4	Liste de vérifications pendant la mise en service	125
20.4.1	A propos du test de fonctionnement du système	125
20.4.2	Pour effectuer un essai de marche (écran à 7 LED)	126
20.4.3	Correction après achèvement anormal de l'opération de test	127
21	Remise à l'utilisateur	128
22	Maintenance et entretien	129
22.1	Consignes de sécurité pour la maintenance	129
22.1.1	Prévention des risques électriques	129
22.2	Liste de vérification pour la maintenance annuelle de l'unité extérieure	130
22.3	A propos du fonctionnement en mode service	130
22.3.1	Utilisation du mode de dépression	131
22.3.2	Récupération du réfrigérant	131
23	Dépannage	132

23.1	Aperçu: Dépannage.....	132
23.2	Précautions lors du dépannage	132
23.3	Résolution des problèmes sur la base des codes d'erreur.....	132
23.3.1	Codes d'erreur: Aperçu.....	133
24	Mise au rebut	136
25	Données techniques	137
25.1	Espace de service: Unité extérieure	138
25.2	Schéma de tuyauterie: unité extérieure.....	140
25.3	Schéma de câblage: Unité extérieure.....	141
26	Glossaire	145

1 A propos de la documentation

Dans ce chapitre

1.1	A propos du présent document	6
1.2	Signification des avertissements et des symboles.....	7

1.1 A propos du présent document

Public visé

Installateurs agréés + utilisateurs finaux



INFORMATION

Cet appareil est destiné à être utilisé par des utilisateurs experts ou formés dans des ateliers, l'industrie légère et les fermes ou à des fins commerciales par des profanes.

Documentation

Le présent document fait partie d'un ensemble. L'ensemble complet comprend les documents suivants:

- **Précautions de sécurité générales:**
 - Instructions de sécurité à lire avant l'installation
 - Format: papier (dans le carton de l'unité extérieure)
- **Manuel d'installation et d'utilisation de l'unité extérieure:**
 - Instructions d'installation et d'utilisation
 - Format: papier (dans le carton de l'unité extérieure)
- **Guide de référence de l'installateur et de l'utilisateur:**
 - Préparation de l'installation, données de référence, etc.
 - Instructions détaillées étape par étape et informations de fond pour une utilisation de base et avancée
 - Format: Consultez les fichiers numériques sur <https://www.daikin.eu>. Utilisez la fonction de recherche 🔍 pour trouver votre modèle.







La dernière révision de la documentation fournie est publiée sur le site régional Daikin et est disponible auprès de votre revendeur.

Les instructions originales sont rédigées en anglais. Les autres langues sont les traductions des instructions d'origine.





Données techniques

- Un **sous-ensemble** des récentes données techniques est disponible sur le site régional Daikin (accessible au public).
- L'**ensemble complet** des dernières données techniques est disponible sur le Daikin Business Portal (authentification requise).



1.2 Signification des avertissements et des symboles

	DANGER Indique une situation qui entraîne la mort ou des blessures graves.
	DANGER: RISQUE D'ÉLECTROCUTION Indique une situation qui pourrait entraîner une électrocution.
	DANGER: RISQUE DE BRÛLURE Indique une situation qui pourrait entraîner des brûlures (sévères) en raison de températures extrêmement chaudes ou froides.
	DANGER: RISQUE D'EXPLOSION Indique une situation qui pourrait entraîner une explosion.
	AVERTISSEMENT Indique une situation qui pourrait entraîner la mort ou des blessures graves.
	AVERTISSEMENT: MATÉRIAU INFLAMMABLE
	MISE EN GARDE Indique une situation qui pourrait entraîner des blessures légères ou modérées.
	REMARQUE Indique une situation qui pourrait entraîner des dommages aux équipements ou aux biens.
	INFORMATION Indique des conseils utiles ou des informations supplémentaires.

Symboles utilisés sur l'unité:

Symbole	Explications
	Avant l'installation, lisez le manuel d'installation et d'utilisation, ainsi que la feuille d'instructions de câblage.
	Avant d'effectuer des travaux de maintenance et d'entretien, lisez le manuel d'entretien.
	Pour plus d'informations, reportez-vous au guide de référence utilisateur.
	L'unité contient des pièces tournantes. Soyez vigilant lorsque vous effectuez la maintenance de l'unité ou lorsque vous l'inspectez.

Symboles utilisés dans la documentation:

Symbole	Explications
	Indique un titre de figure ou une référence qui s'y reporte. Exemple : "▲ 1-3 titre de figure" signifie "Figure 3 du chapitre 1".
	Indique un titre de tableau ou une référence qui s'y reporte. Exemple : "■ 1-3 titre de tableau" signifie "Tableau 3 du chapitre 1".

2 Consignes de sécurité générales

Dans ce chapitre

2.1	Pour l'installateur.....	9
2.1.1	Généralités.....	9
2.1.2	Site d'installation.....	10
2.1.3	Réfrigérant — en cas de R410A ou R32.....	10
2.1.4	Électricité.....	12

2.1 Pour l'installateur

2.1.1 Généralités

Si vous avez des DOUTES concernant l'installation ou le fonctionnement de l'unité, contactez votre revendeur.



DANGER: RISQUE DE BRÛLURE

- Ne PAS toucher les conduites de réfrigérant, les conduites d'eau ou les pièces internes pendant et immédiatement après le fonctionnement. Elles pourraient être trop chaudes ou trop froides. Attendre qu'elles reviennent à température normale. Porter des gants de protection si vous DEVEZ les toucher.
- Ne PAS toucher un réfrigérant qui fuit accidentellement.



AVERTISSEMENT

Une installation ou une fixation incorrecte de l'équipement ou des accessoires peut provoquer des décharges électriques, un court-circuit, des fuites, un incendie ou d'autres dommages à l'équipement. Sauf indication contraire, utiliser UNIQUEMENT les accessoires, les équipements en option et les pièces détachées fabriqués ou approuvés par Daikin.



AVERTISSEMENT

Veiller à ce que l'installation, les essais et les matériaux utilisés soient conformes à la législation en vigueur (en plus des instructions décrites dans la documentation Daikin).



AVERTISSEMENT

Déchirez et jetez les sacs d'emballage en plastique de manière à ce que personne, notamment les enfants, ne puisse jouer avec. **Conséquence possible** : suffocation.



AVERTISSEMENT

Fournit des mesures adéquates pour éviter que l'unité puisse être utilisée comme abri par de petits animaux. Les petits animaux qui entrent en contact avec des pièces électriques peuvent provoquer des dysfonctionnements, de la fumée ou un incendie.



MISE EN GARDE

Porter un équipement de protection individuelle adéquat (gants de protection, lunettes de sécurité,...) lors de l'installation, de la maintenance ou de l'entretien du système.



MISE EN GARDE

NE touchez PAS à l'entrée d'air ou aux ailettes en aluminium de l'unité.



MISE EN GARDE

- Ne PAS placer d'objets ou d'équipement sur le dessus de l'unité.
- Ne PAS s'asseoir, grimper ou se tenir debout sur l'appareil.



REMARQUE

Il est vivement conseillé de réaliser les opérations sur l'unité extérieure dans un environnement sec afin d'éviter les infiltrations d'eau.

Conformément à la législation applicable, il peut être nécessaire de fournir un journal avec l'appareil. Le journal doit contenir des informations concernant l'entretien, les travaux de réparation, les résultats des tests, les périodes de veille, etc.

En outre, les informations suivantes DOIVENT être mises à disposition à un emplacement accessible de l'appareil:

- procédure d'arrêt du système en cas d'urgence
- nom et adresse des pompiers, de la police et des services hospitaliers
- nom, adresse et numéros de téléphone (de jour et de nuit) de l'assistance

En Europe, la norme EN378 inclut les instructions nécessaires concernant le journal.

2.1.2 Site d'installation

- Prévoyez suffisamment d'espace autour de l'unité pour les travaux de réparation et la circulation de l'air.
- Assurez-vous que le site d'installation résiste au poids et aux vibrations de l'unité.
- Assurez-vous que la zone est bien aérée. Ne bloquez AUCUNE bouche de ventilation.
- Assurez-vous que l'unité est de niveau.

N'installez PAS l'unité aux endroits suivants:

- Dans des lieux potentiellement explosifs.
- Dans des lieux où une machine émet des ondes électromagnétiques. Les ondes électromagnétiques peuvent perturber le système de commande et causer l'anomalie de fonctionnement de l'équipement.
- Dans des lieux présentant un risque d'incendie lié à des fuites de gaz inflammable (diluant ou essence, par exemple) ou à la présence de fibres de carbone ou de poussières inflammables.
- Dans des lieux où des gaz corrosifs (gaz acide sulfureux, par exemple) sont produits. La corrosion des tuyauteries en cuivre ou des pièces soudées peut entraîner des fuites du réfrigérant.

2.1.3 Réfrigérant — en cas de R410A ou R32

Le cas échéant. Reportez-vous au manuel d'installation ou au guide de référence installateur de votre application pour en savoir plus.

**DANGER: RISQUE D'EXPLOSION**

Pompage – Fuite de réfrigérant. En cas de pompage du système alors qu'il y a une fuite dans le circuit de réfrigérant :

- Ne PAS utiliser la fonction de pompage automatique de l'unité qui permet de récupérer tout le réfrigérant du système dans l'unité extérieure. **Conséquence possible :** Auto-combustion et explosion du compresseur en raison d'air entrant dans le compresseur en marche.
- Utiliser un système de récupération séparé de manière à ce que le compresseur de l'unité ne doive PAS fonctionner.

**AVERTISSEMENT**

Lors des tests, ne JAMAIS pressuriser le produit avec une pression supérieure à la pression maximale autorisée (comme indiqué sur la plaque signalétique de l'appareil).

**AVERTISSEMENT**

Prendre des précautions suffisantes en cas de fuite de réfrigérant. En cas de fuite de gaz réfrigérant, immédiatement ventiler la zone. Possibles risques :

- Des concentrations excessives de réfrigérant dans une pièce fermée peuvent entraîner un manque d'oxygène.
- Des gaz toxiques peuvent être générés si le gaz réfrigérant entre en contact avec le feu.

**AVERTISSEMENT**

TOUJOURS récupérer le réfrigérant. Ne PAS les rejeter directement dans l'environnement. Utiliser une pompe à vide pour purger l'installation.

**AVERTISSEMENT**

Assurez-vous qu'il n'y a pas d'oxygène dans le système. Le réfrigérant peut UNIQUEMENT être chargé une fois le test d'étanchéité et le séchage à sec effectués.

Conséquence possible : Autocombustion et explosion du compresseur à cause de l'oxygène qui entre dans le compresseur en fonctionnement.

**REMARQUE**

- Pour éviter toute panne du compresseur, ne chargez PAS une quantité de réfrigérant supérieure à la quantité indiquée.
- Si le système de réfrigérant doit être ouvert, le réfrigérant DOIT être traité de manière conforme à la législation applicable.

**REMARQUE**

Veiller à ce que l'installation de la tuyauterie de réfrigérant soit conforme à la législation en vigueur. En Europe, la norme EN378 est la norme applicable.



**REMARQUE**

Veiller à ce que la tuyauterie et les raccords locaux ne soient PAS soumis à des contraintes.

**REMARQUE**

Une fois toutes les tuyauteries raccordées, assurez-vous de l'absence de fuites de gaz. Utilisez de l'azote pour détecter les fuites de gaz.

- Si une recharge est nécessaire, reportez-vous à la plaquette signalétique ou l'étiquette de charge de réfrigérant de l'unité. Elle indique le type de réfrigérant et la quantité nécessaire.
- Que l'unité soit chargée de réfrigérant en usine ou non, dans les deux cas, il peut être nécessaire de charger du réfrigérant supplémentaire, en fonction de la taille et de la longueur des tuyaux du système.
- Utilisez UNIQUEMENT des outils exclusivement conçus pour le type de réfrigérant utilisé dans le système, de manière à garantir la résistance à la pression et à éviter que des corps étrangers ne pénètrent dans le système.
- Procédez comme suit pour charger le réfrigérant liquide:

Si	Alors
Un tube à siphon est installé (le cylindre doit porter la mention "siphon de remplissage de liquide installé")	Procédez au chargement avec le cylindre à l'endroit. 
Aucun tube à siphon n'est installé	Procédez au chargement en retournant le cylindre. 

- Ouvrez doucement les cylindres de réfrigérant.
- Chargez le réfrigérant sous forme liquide. L'ajout sous forme gazeuse peut empêcher le fonctionnement normal.



MISE EN GARDE

Lorsque la procédure de charge du réfrigérant est terminée ou mise en pause, fermez immédiatement la vanne du réservoir de réfrigérant. Si la vanne n'est PAS immédiatement fermée, la pression restante risque de charger du réfrigérant supplémentaire. **Conséquence possible** : mauvaise quantité de réfrigérant.

2.1.4 Électricité



DANGER: RISQUE D'ÉLECTROCUTION

- COUPEZ toute l'alimentation électrique avant de déposer le couvercle du coffret électrique, de réaliser des branchements ou de toucher des pièces électriques.
- Coupez l'alimentation électrique pendant plus de 10 minute et mesurez la tension aux bornes des condensateurs du circuit principal ou des composants électriques avant de procéder aux réparations. Vous ne pouvez pas toucher les composants électriques avant que la tension soit inférieure à 50 V CC. Reportez-vous au schéma de câblage pour connaître l'emplacement des bornes.
- NE TOUCHEZ PAS les composants électriques avec les mains mouillées.
- NE LAISSEZ PAS l'unité sans surveillance lorsque le couvercle d'entretien est retiré.

**AVERTISSEMENT**

Vous DEVEZ intégrer un interrupteur principal (ou un autre outil de déconnexion), disposant de bornes séparées au niveau de tous les pôles et assurant une déconnexion complète en cas de surtension de catégorie III, au câblage fixe (à moins que l'interrupteur soit installé en usine).

**AVERTISSEMENT**

- Utilisez UNIQUEMENT des câbles en cuivre.
- Assurez-vous que le câblage non fourni est conforme à la législation de câblage applicable.
- L'ensemble du câblage sur place DOIT être réalisé conformément au schéma de câblage fourni avec l'appareil.
- Ne serrez JAMAIS les câbles en faisceau et veillez à ce qu'ils n'entrent PAS en contact avec la tuyauterie ou des bords tranchants. Assurez-vous qu'aucune pression externe n'est appliquée sur le raccordement des bornes.
- Veillez à installer un câblage de terre. Ne mettez PAS l'unité à la terre avec une canalisation, un parasurtenseur ou une prise de terre téléphonique. Une mise à la terre incomplète peut provoquer des décharges électriques.
- Veillez à utiliser un circuit d'alimentation spécifique. N'utilisez JAMAIS une alimentation électrique partagée par un autre appareil.
- Veillez à installer les fusibles ou les disjoncteurs requis.
- Veillez à installer un dispositif de sécurité contre les fuites à la terre. Le non-respect de cette consigne peut provoquer des chocs électriques ou un incendie.
- Lors de l'installation du dispositif de sécurité contre les fuites à la terre, veillez à ce qu'il soit compatible avec l'onduleur (résistant aux parasites électriques haute fréquence) pour éviter tout déclenchement inutile du dispositif de sécurité contre les fuites à la terre.

**AVERTISSEMENT**

- Après avoir terminé les travaux électriques, vérifiez que chaque composant électrique et chaque borne à l'intérieur du coffret électrique sont raccordés fermement.
- Assurez-vous que tous les couvercles sont fermés avant de démarrer les unités.

**MISE EN GARDE**

- Lors du branchement de l'alimentation électrique, connectez d'abord le câble de masse avant d'effectuer les connexions sous tension.
- Lors du débranchement de l'alimentation électrique, débranchez d'abord les câbles sous tension avant de défaire la connexion de masse.
- La longueur des conducteurs entre le stabilisateur de contrainte de l'alimentation et le bloc de bornes proprement dit DOIT être telle que les fils porteurs de courant soient tendus avant que ne le soit le conducteur de terre au cas où le câble d'alimentation électrique se détacherait du stabilisateur de contrainte.



REMARQUE

Précautions lors de la mise en place du câblage d'alimentation:



- Ne raccordez PAS des câbles de différentes épaisseurs au bornier d'alimentation (tout relâchement dans le câblage d'alimentation peut causer une surchauffe anormale).
- Lorsque vous raccordez des câbles de la même épaisseur, faites comme indiqué sur la figure ci-dessus.
- Pour le câblage, utilisez le fil électrique indiqué, raccordez-le fermement, puis fixez de manière à ce que le bornier ne puisse pas être soumis à la pression extérieure.
- Utilisez un tournevis adapté pour serrer les vis des bornes. Un tournevis avec une petite tête endommagera la tête et empêchera le serrage correct.
- Un serrage excessif des vis de bornes peut les casser.

Installez les câbles électriques à au moins 1 mètre des téléviseurs et des radios pour éviter les interférences. Selon les ondes radio, il est possible qu'une distance de 1 mètre ne soit PAS suffisante.



REMARQUE

UNIQUEMENT applicable si l'alimentation électrique est triphasée et si le compresseur est équipé d'une fonction MARCHÉ/ARRÊT.

S'il est possible que la phase soit inversée après un arrêt momentané et que le produit s'ALLUME et s'ÉTEINT en cours de fonctionnement, joignez un circuit local de protection de phase inversée. L'exécution du produit en phase inversée peut endommager le compresseur et d'autres composants.

3 Instructions de sécurité spécifiques de l'installateur

Respectez toujours les consignes de sécurité et les règlements suivants.



AVERTISSEMENT

Déchirez et jetez les sacs d'emballage en plastique de manière à ce que personne, notamment les enfants, ne puisse jouer avec. **Conséquence possible** : suffocation.



MISE EN GARDE

Appareil NON accessible au public: installez-le dans un endroit sûr, protégé d'un accès aisé.

Cette unité, intérieure et extérieure, peut être installée dans un environnement commercial et en industrie légère.



MISE EN GARDE

Les concentrations excessives de réfrigérant dans une pièce fermée peuvent entraîner un manque d'oxygène.



DANGER: RISQUE D'ÉLECTROCUTION

NE LAISSEZ PAS l'unité sans surveillance lorsque le couvercle d'entretien est retiré.



DANGER: RISQUE DE BRÛLURE



DANGER: RISQUE D'ÉLECTROCUTION



AVERTISSEMENT

Prendre des précautions suffisantes en cas de fuite de réfrigérant. En cas de fuite de gaz réfrigérant, immédiatement ventiler la zone. Possibles risques :

- Des concentrations excessives de réfrigérant dans une pièce fermée peuvent entraîner un manque d'oxygène.
- Des gaz toxiques peuvent être générés si le gaz réfrigérant entre en contact avec le feu.



AVERTISSEMENT

TOUJOURS récupérer le réfrigérant. Ne PAS les rejeter directement dans l'environnement. Utiliser une pompe à vide pour purger l'installation.



AVERTISSEMENT

Lors des tests, ne JAMAIS pressuriser le produit avec une pression supérieure à la pression maximale autorisée (comme indiqué sur la plaque signalétique de l'appareil).



MISE EN GARDE

NE laissez PAS les gaz s'échapper dans l'atmosphère.



AVERTISSEMENT

Tout gaz ou huile restant à l'intérieur de la vanne d'arrêt peut faire exploser la tuyauterie filée.

Si ces instructions ne sont PAS suivies correctement, il peut en résulter des dommages matériels ou des blessures corporelles, qui peuvent être graves selon les circonstances.



AVERTISSEMENT



N'enlevez JAMAIS la tuyauterie filée par brasage.

Tout gaz ou huile restant à l'intérieur de la vanne d'arrêt peut faire exploser la tuyauterie filée.



AVERTISSEMENT

- Utilisez UNIQUEMENT du réfrigérant R410A. D'autres substances peuvent entraîner des explosions et des accidents.
- Le R410A contient des gaz à effet de serre fluorés. Son potentiel de réchauffement global (GWP) est de 2087,5. NE LAISSEZ PAS ces gaz s'échapper dans l'atmosphère.
- Lorsque vous chargez du réfrigérant, utilisez TOUJOURS des gants de protection et des lunettes de sécurité.



MISE EN GARDE

N'insérez ou ne placez PAS une longueur de câble excessive à l'intérieur de l'unité.



AVERTISSEMENT

- Si l'alimentation ne dispose pas d'une phase neutre ou dispose d'une phase neutre incorrecte, l'équipement risque d'être endommagé.
- Procédez à la mise à la terre. Ne mettez PAS l'unité à la terre avec une canalisation, un parasurtenseur ou une prise de terre téléphonique. Une mise à la terre incomplète peut provoquer des décharges électriques.
- Installez les disjoncteurs ou les fusibles requis.
- Fixez le câblage électrique avec des attaches de manière à ce que les câbles n'entrent PAS en contact avec les bords coupants ou la tuyauterie, du côté haute pression notamment.
- N'utilisez PAS de fils enroulés, de rallonges ou de connexions d'un système en étoile. Ils peuvent entraîner une surchauffe, des décharges électriques ou un incendie.
- N'installez PAS un condensateur d'avance de phase, cette unité est en effet équipée d'un inverseur. Un condensateur d'avance de phase réduira les performances et peut entraîner des accidents.



AVERTISSEMENT

- Le câblage DOIT être effectué par un électricien autorisé et DOIT être conforme à la réglementation nationale en matière de câblage.
- Procédez aux raccords électriques sur le câblage fixe.
- Tous les composants fournis sur site et l'ensemble de l'installation électrique DOIVENT être conformes à la législation applicable.



AVERTISSEMENT

Utilisez TOUJOURS des câbles multiconducteurs pour les câbles d'alimentation.



MISE EN GARDE

- Lors du branchement de l'alimentation électrique, connectez d'abord le câble de masse avant d'effectuer les connexions sous tension.
- Lors du débranchement de l'alimentation électrique, débranchez d'abord les câbles sous tension avant de défaire la connexion de masse.
- La longueur des conducteurs entre le stabilisateur de contrainte de l'alimentation et le bloc de bornes proprement dit DOIT être telle que les fils porteurs de courant soient tendus avant que ne le soit le conducteur de terre au cas où le câble d'alimentation électrique se détacherait du stabilisateur de contrainte.



MISE EN GARDE

N'effectuez pas l'opération de test pendant une intervention sur les unités intérieures.

Lors de la réalisation de l'opération de test, NON SEULEMENT l'unité extérieure, mais l'unité intérieure connectée fonctionnera également. Travailler sur une unité intérieure pendant l'exécution d'une opération de test est dangereux.



MISE EN GARDE

NE PAS insérer les doigts, de tiges ou d'autres objets dans l'entrée ou la sortie d'air.
NE PAS retirer le capot de ventilateur. Lorsque le ventilateur tourne à haute vitesse, il peut provoquer des blessures.

Pour l'utilisateur

4 Instructions de sécurité de l'utilisateur

Respectez toujours les consignes de sécurité et les règlements suivants.

Dans ce chapitre

4.1	Généralités.....	19
4.2	Instructions d'utilisation sûre.....	20

4.1 Généralités



AVERTISSEMENT

Si vous avez des doutes concernant le fonctionnement de l'unité, contactez votre installateur.



AVERTISSEMENT

Cet appareil peut être utilisé par des enfants âgés de 8 ans et plus et des personnes ayant des capacités physiques, sensorielles ou mentales réduites ou un manque d'expérience et de connaissances, s'ils ont reçu un encadrement ou des instructions concernant l'utilisation de l'appareil en toute sécurité et comprennent les risques encourus.

Les enfants NE doivent PAS jouer avec l'appareil.

Les enfants ne doivent NI nettoyer l'appareil NI s'occuper de son entretien sans surveillance.



AVERTISSEMENT

Pour prévenir les chocs électriques ou le feu:

- NE rincez PAS l'unité.
- N'utilisez PAS l'unité avec des mains mouillées.
- Ne placez PAS d'objets contenant de l'eau sur l'appareil.



MISE EN GARDE

- Ne PAS placer d'objets ou d'équipement sur le dessus de l'unité.
- Ne PAS s'asseoir, grimper ou se tenir debout sur l'appareil.

- Les unités disposent du symbole suivant:



Ce symbole signifie que les appareils électriques et électroniques NE peuvent PAS être mélangés à des ordures ménagères non triées. NE tentez PAS de démonter le système: le démontage du système et le traitement du réfrigérant, de l'huile et des autres pièces DOIVENT être assurés par un installateur agréé, conformément à la législation applicable.

Les unités DOIVENT être traitées dans des établissements spécialisés de réutilisation, de recyclage et de remise en état. En vous assurant que cet appareil est éliminé correctement, vous contribuez à éviter les conséquences potentiellement néfastes sur l'environnement et la santé. Pour plus d'informations, contactez votre installateur ou les autorités locales.

- Les piles disposent du symbole suivant:



cela signifie que la batterie NE peut PAS être mélangée avec des déchets ménagers non triés. Si un symbole chimique apparaît sous le symbole, il indique que la pile contient un métal lourd en quantité supérieure à une certaine concentration.

Les symboles chimiques possibles sont: Pb: plomb (>0,004%).

Les batteries usagées DOIVENT être traitées dans des établissements spécialisés pour réutilisation. En vous assurant que les piles usagées sont correctement mises au rebut, vous contribuez à éviter les conséquences potentiellement néfastes sur l'environnement et la santé.

4.2 Instructions d'utilisation sûre



MISE EN GARDE

- Ne touchez JAMAIS aux pièces internes du dispositif de régulation.
- Ne retirez PAS le panneau avant. Certaines pièces à l'intérieur sont dangereuses à leur contact et peuvent provoquer un problème à l'appareil. Pour vérifier et ajuster les pièces internes, contactez votre revendeur.



MISE EN GARDE

N'actionnez PAS le système lors de l'utilisation d'un insecticide à fumigation. Les produits chimiques pourraient s'accumuler dans l'unité et mettre en danger la santé de ceux qui sont hypersensibles aux produits chimiques.

**MISE EN GARDE**

Il n'est pas bon pour la santé d'exposer son corps au flux d'air pendant une période prolongée.

**MISE EN GARDE**

Pour éviter toute déficience en oxygène, ventilez suffisamment la pièce si un appareil équipé d'un brûleur est utilisé avec le système.

**AVERTISSEMENT**

Cette unité contient des composants électriques et des pièces chaudes.

**AVERTISSEMENT**

Avant d'utiliser l'unité, assurez-vous que l'installation a été effectuée correctement par un installateur.

**AVERTISSEMENT**

Ne touchez JAMAIS la sortie d'air ou les lames horizontales lorsque le volet oscillant fonctionne. Les doigts peuvent être pris ou l'unité peut se casser.

**MISE EN GARDE**

NE PAS insérer les doigts, de tiges ou d'autres objets dans l'entrée ou la sortie d'air. NE PAS retirer le capot de ventilateur. Lorsque le ventilateur tourne à haute vitesse, il peut provoquer des blessures.

**MISE EN GARDE: Attention au ventilateur!**

Il est dangereux d'inspecter l'unité quand le ventilateur tourne.

Veillez à COUPER l'interrupteur principal avant d'exécuter toute tâche de maintenance.

**MISE EN GARDE**

Après une longue utilisation, vérifiez le support de l'unité et les fixations pour voir s'ils ne sont pas endommagés. En cas de détérioration, l'unité peut tomber et de présenter un risque de blessure.



AVERTISSEMENT

Ne remplacez JAMAIS un fusible par un autre d'un mauvais ampérage ou par d'autres fils quand un fusible grille. L'utilisation d'un fil de fer ou de cuivre peut provoquer une panne de l'unité ou un incendie.



AVERTISSEMENT

- NE PAS modifier, démonter, retirer, remonter ou réparer l'unité soi-même car un démontage ou une installation incorrects peuvent provoquer une électrocution ou un incendie. Contactez votre revendeur.
- En cas de fuite accidentelle de réfrigérant, assurez-vous qu'il n'y a pas de flammes nues. Le réfrigérant proprement dit est parfaitement sûr, non toxique et non combustible, mais il libèrera des gaz toxiques s'il fuit accidentellement dans un local où de l'air de combustion de chauffages à ventilateur, cuisinières au gaz, etc. est présent. Demandez TOUJOURS à une personne compétente de confirmer que le point de fuite a été réparé ou corrigé avant de reprendre le fonctionnement.



AVERTISSEMENT

Désactivez le fonctionnement et COUPEZ l'alimentation si quelque chose d'inhabituel se produit (odeurs de brûlé, etc.).

Si l'unité continue de tourner dans ces circonstances, il y a un risque de cassure, d'électrocution ou d'incendie. Contactez votre revendeur.



AVERTISSEMENT

- Le réfrigérant du système est sûr et NE fuit PAS en principe. Si le réfrigérant fuit dans la pièce, tout contact avec une flamme ou un brûleur, un chauffage ou une cuisinière peut provoquer des gaz nocifs.
- ETEIGNEZ tout dispositif de chauffage à combustible, ventilez la pièce et contactez le revendeur de l'unité.
- N'utilisez PAS le système tant qu'une personne compétente n'a pas confirmé que la fuite de réfrigérant est colmatée.



MISE EN GARDE

N'exposez JAMAIS les petits enfants, les plantes ou les animaux directement au flux d'air.

5 A propos du système

La partie unité intérieure du système de pompe à chaleur VRV IV-S peut être utilisée pour des applications de chauffage/refroidissement. Le type d'unité intérieure qui peut être utilisé dépend de la série des unités extérieures.

En général, le type d'unités intérieures suivant peut être connecté à un système de pompe à chaleur VRV IV-S (liste non exhaustive, en fonction des combinaisons de modèles d'unité extérieure et de modèles d'unité intérieure):

- Unités intérieures VRV à expansion directe (applications air/air).
- Unités intérieures RA à expansion directe (applications air/air).
- AHU (applications air/air): Kit EKEXV(A) requis.
- Rideau d'air (applications air/air): Voir le tableau combiné dans la fiche technique pour plus d'informations.

La connexion d'unités AHU en paire à l'unité extérieure de pompe à chaleur VRV IV-S est autorisée.

La connexion d'unités AHU en multiple à l'unité extérieure de pompe à chaleur VRV IV-S est autorisée, même si combinée à une ou des unités intérieures à expansion directe VRV IV-S.

Pour plus de spécifications, reportez-vous aux données techniques.



AVERTISSEMENT

- NE PAS modifier, démonter, retirer, remonter ou réparer l'unité soi-même car un démontage ou une installation incorrects peuvent provoquer une électrocution ou un incendie. Contactez votre revendeur.
- En cas de fuite accidentelle de réfrigérant, assurez-vous qu'il n'y a pas de flammes nues. Le réfrigérant proprement dit est parfaitement sûr, non toxique et non combustible, mais il libèrera des gaz toxiques s'il fuit accidentellement dans un local où de l'air de combustion de chauffages à ventilateur, cuisinières au gaz, etc. est présent. Demandez TOUJOURS à une personne compétente de confirmer que le point de fuite a été réparé ou corrigé avant de reprendre le fonctionnement.



REMARQUE

N'utilisez PAS le système à d'autres fins. Afin d'éviter toute détérioration de la qualité, n'utilisez PAS l'unité pour refroidir des instruments de précision, de l'alimentation, des plantes, des animaux ou des œuvres d'art.



REMARQUE

Pour des modifications ou extensions futures de votre système:

Un aperçu complet des combinaisons autorisées (pour des extensions futures du système) est disponible dans les données techniques et doit être consulté. Contactez votre installateur pour recevoir davantage d'informations et un conseil professionnel.



INFORMATION

- L'association des unités intérieures VRV DX et RA DX n'est pas autorisée.
- L'association des unités intérieures RA DX et AHU n'est pas autorisée.
- L'association des unités intérieures RA DX et des unités intérieures à rideau d'air n'est pas autorisée.

5.1 Configuration du système



INFORMATION

La figure suivante est un exemple et peut NE PAS correspondre totalement à la configuration de votre système.

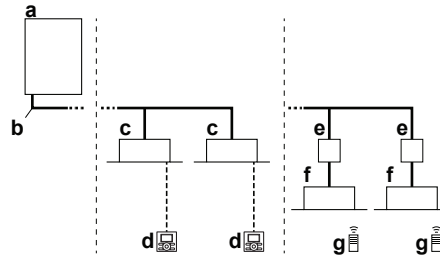

- a** Unité extérieure VRV IV-S de pompe à chaleur
- b** Tuyauterie de réfrigérant
- c** Unité intérieure VRV à expansion directe (DX)
- d** Interface utilisateur (dédiée en fonction du type d'unité intérieure)
- e** Boîtier BP (requis pour brancher les unités intérieures à expansion directe (DX) Residential Air (RA) ou Sky Air (SA))
- f** Unités intérieures à expansion directe (DX) Residential Air (RA)
- g** Interface utilisateur (sans fil, dédiée en fonction du type d'unité intérieure)

6 Interface utilisateur



MISE EN GARDE

- Ne touchez JAMAIS aux pièces internes du dispositif de régulation.
- Ne retirez PAS le panneau avant. Certaines pièces à l'intérieur sont dangereuses à leur contact et peuvent provoquer un problème à l'appareil. Pour vérifier et ajuster les pièces internes, contactez votre revendeur.

Ce manuel d'utilisation donne un aperçu non exhaustif des fonctions principales du système.

Des informations détaillées concernant les actions requises pour atteindre certaines fonctions sont disponibles dans le manuel d'installation et d'utilisation dédié de l'unité intérieure.

Reportez-vous au manuel d'utilisation de l'interface utilisateur installée.

7 Utilisation

Dans ce chapitre

7.1	Avant fonctionnement	27
7.2	Plage de fonctionnement	28
7.3	Fonctionnement du système.....	28
7.3.1	A propos du fonctionnement du système.....	28
7.3.2	A propos du mode refroidissement, chauffage, ventilateur uniquement et automatique	28
7.3.3	A propos du mode chauffage	28
7.3.4	Utilisation du système (SANS commutateur à distance refroidissement/chauffage).....	29
7.3.5	Utilisation du système (AVEC commutateur à distance refroidissement/chauffage).....	30
7.4	Utilisation du programme sec	31
7.4.1	A propos du programme sec	31
7.4.2	Utilisation du programme sec (SANS commutateur à distance refroidissement/chauffage).....	31
7.4.3	Utilisation du programme sec (AVEC commutateur à distance refroidissement/chauffage).....	31
7.5	Réglage de la direction d'écoulement de l'air.....	32
7.5.1	A propos du volet d'écoulement de l'air	32
7.6	Réglage de l'interface utilisateur maître.....	33
7.6.1	A propos du réglage de l'interface utilisateur maître	33
7.6.2	Désignation de l'interface utilisateur maîtresse (VRV DX)	33
7.6.3	Désignation de l'interface utilisateur maîtresse (RA DX)	34
7.6.4	A propos des systèmes de commande	34

7.1 Avant fonctionnement



MISE EN GARDE

Voir les "4 Instructions de sécurité de l'utilisateur" [▶ 19] pour prendre connaissance de toutes les instructions de sécurité connexes.



REMARQUE

N'inspectez ni n'entretenez JAMAIS l'unité vous-même. Demandez à un technicien qualifié d'exécuter ce travail.



REMARQUE

Effectuez la mise sous tension 6 heures avant le fonctionnement afin que l'alimentation arrive au chauffage de carter et à protéger le compresseur.

Ce manuel d'utilisation a été rédigé pour les systèmes suivants avec commande standard. Avant la première utilisation, prendre contact avec votre revendeur pour connaître le fonctionnement qui correspond à votre type de système et à sa marque. Si votre installation possède un système de commande personnalisé, demander à votre revendeur quel est le fonctionnement qui correspond à votre système.

Modes de fonctionnement (en fonction du type d'unité intérieure):

- Chauffage et refroidissement (air/air).
- Mode ventilateur uniquement (air/air).

Certaines fonctions spécifiques existent en fonction du type d'unité intérieure; reportez-vous au manuel d'installation/d'utilisation dédié pour plus d'informations.

7.2 Plage de fonctionnement

Utilisez le système dans les plages suivantes de température et d'humidité pour garantir un fonctionnement sûr et efficace.

	Refroidissement	Chauffage
Température extérieure	-5~46°C BS	-20~21°C BS -20~15,5°C BH
Température intérieure	21~32°C BS 14~25°C BH	15~27°C BS
Humidité intérieure	≤80% ^(a)	

^(a) Pour éviter la condensation et l'écoulement de l'eau hors de l'unité. Si la température ou l'humidité ne correspond pas à ces conditions, des dispositifs de sécurité peuvent se déclencher et le climatiseur peut ne plus fonctionner.

La plage de fonctionnement ci-dessus est uniquement valable au cas où des unités intérieures à expansion directe sont connectées au système VRV.



Des plages de fonctionnement spéciales sont valables en cas d'utilisation de AHU. Elles sont disponibles dans le manuel d'installation/d'utilisation de l'unité spécifique. Vous trouverez les dernières informations dans les données techniques.

7.3 Fonctionnement du système

7.3.1 A propos du fonctionnement du système

- La procédure d'utilisation varie en fonction de la combinaison d'unité extérieure et de l'interface utilisateur.
- Afin de protéger l'unité, mettez sur marche l'interrupteur principal 6 heures avant l'utilisation.

7.3.2 A propos du mode refroidissement, chauffage, ventilateur uniquement et automatique

- La commutation ne peut pas être effectuée avec une interface utilisateur dont l'affichage indique  "inversion sous commande centralisée" (reportez-vous au manuel d'installation et d'utilisation de l'interface utilisateur).
- Lorsque l'affichage  "inversion sous commande centralisée" clignote, reportez à "[7.6.1 A propos du réglage de l'interface utilisateur maître](#)" [▶ 33].
- Le ventilateur peut continuer de fonctionner pendant environ 1 minute après l'arrêt de l'opération de chauffage.
- La vitesse d'écoulement de l'air peut se régler d'elle-même en fonction de la température de la pièce ou bien le ventilateur peut s'arrêter immédiatement. Il ne s'agit pas d'un dysfonctionnement.

7.3.3 A propos du mode chauffage

Il peut falloir plus de temps pour atteindre la température réglée pour un fonctionnement de chauffage général que pour un fonctionnement de refroidissement.

L'opération suivante est effectuée afin d'éviter une baisse de la capacité de chauffage et une explosion de l'air froid.

Dégivrage en cours

En mode chauffage, le gel du serpentin refroidi par air de l'unité extérieure augmente avec le temps, ce qui restreint le transfert d'énergie vers le serpentin de l'unité extérieure. La capacité de chauffage diminue et le système a besoin de passer en mode dégivrage pour pouvoir éliminer le givre du serpentin de l'unité extérieure. Pendant le dégivrage, la capacité de chauffage côté unité intérieure diminue temporairement jusqu'à ce que le dégivrage soit terminé. Après le dégivrage, l'appareil retrouve sa pleine capacité de chauffage.

L'unité intérieure arrêtera le fonctionnement du ventilateur, le cycle de réfrigérant s'inversera et l'énergie de l'intérieur du bâtiment sera utilisée pour dégivrer le serpentin de l'unité extérieure.

L'unité intérieure indiquera le mode dégivrage sur l'écran .

Démarrage à chaud

Pour éviter le rejet d'air froid de l'unité intérieure lors du démarrage du chauffage, le ventilateur intérieur s'arrête automatiquement. L'affichage de l'interface utilisateur indique . Il peut falloir un certain temps avant que le ventilateur démarre. Il ne s'agit pas d'un dysfonctionnement.



INFORMATION

- La capacité de chauffage baisse lorsque la température extérieure chute. Si c'est le cas, utilisez un autre dispositif de chauffage avec l'unité. (Lors de l'utilisation avec des appareils produisant des flammes nues, ventiler la pièce constamment). Ne placez pas d'appareils qui produisent des flammes nues dans des endroits exposés au débit d'air de l'unité ou sous l'unité.
- Il faut un certain temps pour chauffer la pièce à partir du moment où l'unité a démarré étant donné que l'unité utilise un système de circulation d'air chaud pour chauffer l'ensemble de la pièce.
- Si l'air chaud monte au plafond, laissant la partie au-dessus du sol froide, nous recommandons l'utilisation d'un circulateur (le ventilateur intérieur pour faire circuler l'air). Contactez votre revendeur pour plus de détails.

7.3.4 Utilisation du système (SANS commutateur à distance refroidissement/chauffage)

- 1 Appuyez plusieurs fois sur le sélecteur de l'interface utilisateur et sélectionnez le mode de fonctionnement qui convient.

 Mode Refroidissement

 Mode Chauffage



 Ventilateur uniquement

- 2 Appuyez sur le bouton MARCHE/ARRÊT de l'interface utilisateur.

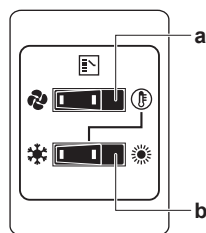

Résultat: Le voyant de fonctionnement s'allume et le système démarre.

7.3.5 Utilisation du système (AVEC commutateur à distance refroidissement/chauffage)

Aperçu du commutateur de commande à distance refroidissement/chauffage**a** SÉLECTEUR VENTILATEUR UNIQUEMENT/CLIMATISEUR

Régler l'interrupteur sur  pour le mode ventilateur uniquement ou sur  pour le mode chauffage ou refroidissement.

b Sélecteur refroidissement/chauffage

Réglez le sélecteur sur  pour le mode refroidissement ou sur  pour le mode chauffage

Note : En cas d'utilisation d'un contrôleur distant de commutation froid/chaueur, la position du microcommutateur 1 (DS1-1) sur le circuit imprimé principal doit être mise en position ON.

Pour commencer

- 1 Sélectionnez le mode de fonctionnement à l'aide du commutateur refroidissement/chauffage de la manière suivante:

Mode Refroidissement

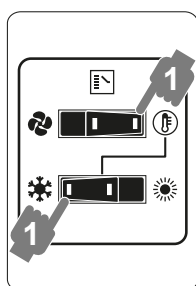

Mode Chauffage

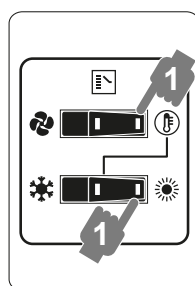

Ventilateur uniquement

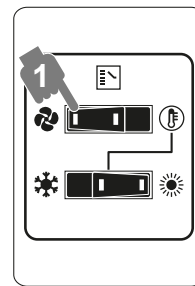

- 2 Appuyez sur le bouton MARCHÉ/ARRÊT de l'interface utilisateur.

Résultat: Le voyant de fonctionnement s'allume et le système démarre.

Pour arrêter

- 3 Appuyez de nouveau sur le bouton MARCHÉ/ARRÊT de l'interface utilisateur.

Résultat: Le voyant de fonctionnement s'éteint et le système s'arrête.

**REMARQUE**

Ne coupez pas l'alimentation immédiatement après l'arrêt de l'unité, mais attendez au moins 5 minutes.

Pour régler

Pour la programmation de la température, de la vitesse du ventilateur et de la direction d'écoulement de l'air, reportez-vous au manuel d'utilisation de l'interface utilisateur.

7.4 Utilisation du programme sec

7.4.1 A propos du programme sec

- La fonction de ce programme consiste à réduire l'humidité dans votre pièce avec une baisse minimale de la température (refroidissement minimal de la pièce).
- Le microprocesseur détermine automatiquement la température et la vitesse du ventilateur (ne peuvent pas être réglées par l'interface utilisateur).
- Le système ne se met pas en marche si la température de la pièce est basse (<20°C).

7.4.2 Utilisation du programme sec (SANS commutateur à distance refroidissement/chauffage)

Pour commencer

1 Appuyez plusieurs fois sur le sélecteur de mode de l'interface utilisateur et choisissez  (mode déshumidification).

2 Appuyez sur le bouton MARCHE/ARRÊT de l'interface utilisateur.

Résultat: Le voyant de fonctionnement s'allume et le système démarre.

3 Appuyez sur le bouton de réglage du sens du flux d'air (uniquement pour double flux, multi-flux, angle, montage au plafond et montage au mur). Reportez-vous à "[7.5 Réglage de la direction d'écoulement de l'air](#)" [▶ 32] pour plus de détails.

Pour arrêter

4 Appuyez de nouveau sur le bouton MARCHE/ARRÊT de l'interface utilisateur.

Résultat: Le voyant de fonctionnement s'éteint et le système s'arrête.



REMARQUE

Ne coupez pas l'alimentation immédiatement après l'arrêt de l'unité, mais attendez au moins 5 minutes.

7.4.3 Utilisation du programme sec (AVEC commutateur à distance refroidissement/chauffage)

Pour commencer

1 Choisissez le mode de fonctionnement refroidissement à l'aide du commutateur à distance refroidissement/chauffage.

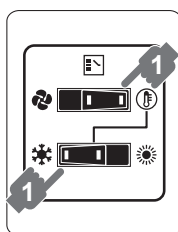

2 Appuyez plusieurs fois sur le sélecteur de mode de l'interface utilisateur et choisissez  (mode déshumidification).

3 Appuyez sur le bouton MARCHE/ARRÊT de l'interface utilisateur.

Résultat: Le voyant de fonctionnement s'allume et le système démarre.

- 4 Appuyez sur le bouton de réglage du sens du flux d'air (uniquement pour double flux, multi-flux, angle, montage au plafond et montage au mur). Reportez-vous à "[7.5 Réglage de la direction d'écoulement de l'air](#)" [▶ 32] pour plus de détails.

Pour arrêter

- 5 Appuyez de nouveau sur le bouton MARCHÉ/ARRÊT de l'interface utilisateur.

Résultat: Le voyant de fonctionnement s'éteint et le système s'arrête.



REMARQUE



Ne coupez pas l'alimentation immédiatement après l'arrêt de l'unité, mais attendez au moins 5 minutes.

7.5 Réglage de la direction d'écoulement de l'air

Reportez-vous au manuel d'utilisation de l'interface utilisateur.

7.5.1 A propos du volet d'écoulement de l'air

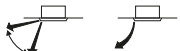

Types de volets de débit d'air:

-  Unités double flux+multi-flux
-  Unités de coin
-  Unités suspendues au plafond
-  Unités montées au mur

Dans les conditions suivantes, un microprocesseur commande la direction d'écoulement de l'air, qui peut être différente de celle affichée.

Refroidissement	Chauffage
<ul style="list-style-type: none"> ▪ Lorsque la température de la pièce est inférieure à la température réglée. 	<ul style="list-style-type: none"> ▪ Lors de l'opération de démarrage. ▪ Lorsque la température de la pièce est supérieure à la température réglée. ▪ Pendant l'opération de dégivrage.
<ul style="list-style-type: none"> ▪ En cas de fonctionnement continu avec une direction horizontale d'écoulement de l'air. ▪ Lorsque l'unité fonctionne en continu avec un écoulement d'air vers le bas au moment de refroidir avec une unité suspendue au plafond ou montée au mur, le micro-ordinateur peut contrôler le sens d'écoulement, puis l'indication de l'interface utilisateur changera également. 	

La direction d'écoulement de l'air peut être réglée de l'une des manières suivantes:

- Le volet de débit d'air règle sa position.
- Le sens du débit d'air peut être déterminé par l'utilisateur.
- Automatique  et position désirée .

**AVERTISSEMENT**

Ne touchez JAMAIS la sortie d'air ou les lames horizontales lorsque le volet oscillant fonctionne. Les doigts peuvent être pris ou l'unité peut se casser.

**REMARQUE**

- La limite de déplacement du volet peut être modifiée. Contacter un revendeur pour plus de détails. (Uniquement pour double flux, multi-flux, angle, montage au plafond et montage au mur).
- Évitez un fonctionnement dans le sens horizontal . Cela peut provoquer de la condensation ou un dépôt de poussière au plafond ou sur le volet.

7.6 Réglage de l'interface utilisateur maître

7.6.1 A propos du réglage de l'interface utilisateur maître

**INFORMATION**

La figure suivante est un exemple et peut NE PAS correspondre totalement à la configuration de votre système.

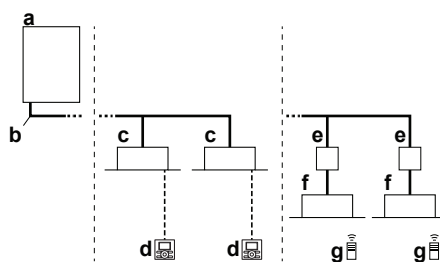

- a** Unité extérieure VRV IV-S de pompe à chaleur
- b** Tuyauterie de réfrigérant
- c** Unité intérieure VRV à expansion directe (DX)
- d** Interface utilisateur (dédiée en fonction du type d'unité intérieure)
- e** Boîtier BP (requis pour brancher les unités intérieures à expansion directe (DX) Residential Air (RA) ou Sky Air (SA))
- f** Unités intérieures à expansion directe (DX) Residential Air (RA)
- g** Interface utilisateur (sans fil, dédiée en fonction du type d'unité intérieure)

Lorsque le système est installé comme le montre la figure ci-dessus, il faut désigner l'une des interfaces utilisateur comme maître.

Les affichages des interfaces utilisateur esclaves indiquent  (inversion sous commande centralisée) et les interfaces utilisateur esclaves suivent automatiquement le mode de fonctionnement imposé par l'interface utilisateur principale.

Seule l'interface utilisateur maître peut sélectionner le mode de chauffage ou de refroidissement (suprématie du refroidissement/chauffage).



7.6.2 Désignation de l'interface utilisateur maîtresse (VRV DX)

Dans le cas d'unités intérieures VRV DX uniquement connectées au système VRV:

- 1 Appuyez pendant 4 secondes sur le sélecteur de mode de fonctionnement de l'interface utilisateur principale actuelle. Au cas où cette procédure n'a pas encore été effectuée, la procédure peut être exécutée sur la première interface utilisateur actionnée.

Résultat: L'affichage indiquant  (inversion sous commande centralisée) sur toutes les interfaces utilisateur esclaves connectées à la même unité extérieure, clignote.

- 2 Appuyez sur le sélecteur de mode de fonctionnement du dispositif de régulation que vous souhaitez désigner comme interface utilisateur maîtresse.

Résultat: L'opération est alors terminée. Cette interface utilisateur est désignée comme interface utilisateur maîtresse et l'affichage indiquant  (inversion sous commande centralisée) disparaît. Les affichages des autres interfaces utilisateur indiquent  (inversion sous commande centralisée).

7.6.3 Désignation de l'interface utilisateur maîtresse (RA DX)

Dans le cas d'unités intérieures RA DX uniquement connectées au système VRV IV-S:

- 1 Arrêtez toutes les unités intérieures.
- 2 Lorsque le système ne fonctionne pas (toutes les unités intérieures OFF thermique), vous pouvez définir l'unité intérieure maîtresse RA DX en adressant cette unité avec l'interface utilisateur infrarouge (commander ON thermique dans le mode désiré).

La seule manière de changer l'unité maître consiste à répéter la procédure précédente. Un changement refroidissement/chauffage (ou l'inverse) est uniquement possible en modifiant le mode de fonctionnement de l'unité intérieure maître défini.

7.6.4 A propos des systèmes de commande



REMARQUE

Contactez votre fournisseur en cas de modification ou fixation du groupe de contrôle et des deux interfaces utilisateur.

8 Economie d'énergie et fonctionnement optimal

Respecter les précautions suivantes pour assurer un fonctionnement correct du système.

- Régler correctement la sortie d'air et éviter un écoulement direct de l'air sur les occupants de la pièce.
- Réglez correctement la température de la pièce pour obtenir un environnement confortable. Evitez un chauffage ou un refroidissement excessif.
- Empêchez l'entrée des rayons directs du soleil dans une pièce pendant l'opération de rafraîchissement en tirant des rideaux ou des stores.
- Ventiler régulièrement. L'utilisation prolongée requiert une attention spéciale à la ventilation.
- Laissez les portes et les fenêtres fermées. Si les portes et les fenêtres restent ouvertes, de l'air s'échappe de la pièce, ce qui réduit l'effet du refroidissement ou du chauffage.
- Veillez à ne pas trop refroidir ou chauffer. Pour économiser l'énergie, gardez le réglage de température à un niveau modéré.
- Ne placez JAMAIS des objets près de l'entrée ou de la sortie d'air de l'unité. Cela pourrait réduire l'effet de chauffage/refroidissement ou interrompre le fonctionnement.
- Mettez sur arrêt l'interrupteur principal de l'unité lorsque cette dernière n'est pas utilisée pendant de longues périodes. Si l'interrupteur est sur marche, il consomme du courant. Avant de faire redémarrer l'unité, mettre l'interrupteur principal sur marche 6 heures avant le début de l'utilisation pour garantir fonctionnement régulier. (Reportez-vous au chapitre "Maintenance" dans le manuel de l'unité intérieure.)
- Lorsque l'affichage indique  (moment de nettoyage du filtre à air), demandez à un technicien qualifié de nettoyer les filtres. (Reportez-vous au chapitre "Maintenance" dans le manuel de l'unité intérieure.)
- Eloignez l'unité intérieure et l'interface utilisateur à au moins 1 m des téléviseurs, radios, installations audio, et autres équipements similaires. Le non-respect de cette règle peut provoquer de l'électricité statique ou des images déformées.
- NE placez PAS d'objet sous l'unité intérieure étant donné que de l'eau pourrait l'endommager.
- De la condensation peut se former si l'humidité dépasse 80% ou si la sortie de l'évacuation est bouchée.

Ce système de pompe à chaleur est équipé d'une fonctionnalité d'économie d'énergie évoluée. En fonction de la priorité, l'accent peut être mis sur l'économie d'énergie et le niveau de confort. Plusieurs paramètres peuvent être sélectionnés, ce qui peut entraîner un équilibre optimal entre consommation d'énergie et confort pour l'application en particulier.

Plusieurs schémas sont disponibles et vaguement expliqués ci-dessous. Contactez votre installateur ou distributeur pour des conseils ou pour modifier les paramètres en fonction des besoins de votre bâtiment.

Des informations détaillées sont données pour l'installateur dans le manuel d'installation. Il peut vous aider à réaliser le meilleur équilibre entre consommation d'énergie et confort.

Dans ce chapitre

8.1	Méthodes de fonctionnement principales disponibles.....	36
8.2	Réglages de confort disponibles.....	36

8.1 Méthodes de fonctionnement principales disponibles

Principe de base

La température de réfrigérant est fixe indépendamment de la situation.

Automatique

La température de réfrigérant est réglée en fonction des conditions ambiantes extérieures. Comme par exemple le réglage de la température du réfrigérant pour correspondre à la charge requise (qui est également liée aux conditions ambiantes extérieures).

Par ex, lorsque votre système fonctionne en mode refroidissement, vous n'avez pas besoin d'autant de refroidissement à des températures extérieures ambiantes basses (par ex. 25°C) qu'à des températures extérieures ambiantes élevées (35°C). Dans cette logique, le système commence automatiquement à augmenter sa température de réfrigérant, réduisant automatiquement la capacité de refoulement et augmentant l'efficacité du système.

Haute sensibilité/économique (refroidissement/chauffage)

La température du réfrigérant est réglée plus haut/bas (refroidissement/chauffage) que le fonctionnement de base. L'idée derrière le mode ultra sensible est la sensation de confort pour le client.

La méthode de sélection des unités intérieures est importante et doit être prise en compte étant donné que la capacité disponible n'est pas la même qu'en fonctionnement de base.

Pour plus de détails concernant les applications ultra sensibles, consultez votre installateur.

8.2 Réglages de confort disponibles

Pour chaque mode ci-dessus, un niveau de confort peut être sélectionné. Le niveau de confort est lié à la durée et à l'effort (consommation d'énergie) engagés pour atteindre une certaine température ambiante en remplaçant temporairement la température de réfrigérant par différentes valeurs afin d'obtenir plus rapidement les conditions requises.

- Puissant
- Rapide
- Doux
- Eco

9 Maintenance et entretien



AVERTISSEMENT

Ne remplacez JAMAIS un fusible par un autre d'un mauvais ampérage ou par d'autres fils quand un fusible grille. L'utilisation d'un fil de fer ou de cuivre peut provoquer une panne de l'unité ou un incendie.



MISE EN GARDE: Attention au ventilateur!

Il est dangereux d'inspecter l'unité quand le ventilateur tourne.

Veillez à COUPER l'interrupteur principal avant d'exécuter toute tâche de maintenance.



MISE EN GARDE

NE PAS insérer les doigts, de tiges ou d'autres objets dans l'entrée ou la sortie d'air. NE PAS retirer le capot de ventilateur. Lorsque le ventilateur tourne à haute vitesse, il peut provoquer des blessures.



MISE EN GARDE

Après une longue utilisation, vérifiez le support de l'unité et les fixations pour voir s'ils ne sont pas endommagés. En cas de détérioration, l'unité peut tomber et de présenter un risque de blessure.



REMARQUE

N'inspectez ni n'entretenez JAMAIS l'unité vous-même. Demandez à un technicien qualifié d'exécuter ce travail.



REMARQUE

Ne frottez pas le panneau de commande du dispositif de régulation avec du benzène, du dissolvant, un chiffon pour poussière chimique, etc. Le panneau peut se décolorer ou le revêtement peut se détacher. S'il est fortement encrassé, plongez un chiffon dans une solution détergente neutre, tordez le bien et frottez le panneau. Séchez-le avec un autre chiffon sec.

Dans ce chapitre

9.1	Maintenance après une longue période d'arrêt.....	37
9.2	Maintenance avant une longue période d'arrêt.....	38
9.3	A propos du réfrigérant.....	38
9.4	Service après-vente et garantie.....	39
9.4.1	Période de garantie.....	39
9.4.2	Inspection et maintenance recommandées.....	39
9.4.3	Cycles d'inspection et de maintenance recommandés.....	39
9.4.4	Cycles de maintenance et de remplacement raccourcis.....	40

9.1 Maintenance après une longue période d'arrêt

Par ex. au début de la saison.

- Vérifiez et retirez tout ce qui pourrait bloquer les ouïes d'entrée et de sortie des unités intérieures et des unités extérieures.

- Nettoyez les filtres à air et les bûts des unit s int rieures. Contactez votre installateurs ou l'agent de maintenance pour nettoyer les filtres   air et le b ti de l'unit  int rieure. Des conseils de maintenance et proc dures de nettoyage sont donn s dans les manuels d'installation/utilisation des unit s int rieures sp cifiques. Veillez   installer des filtres   air propres dans la m me position.
- Mettez l'alimentation en marche au moins 6 heures avant de faire fonctionner le syst me afin de garantir un fonctionnement plus homog ne. D s que l'alimentation est branch e, l'affichage de l'interface utilisateur appara t.

9.2 Maintenance avant une longue p riode d'arr t

Par ex.   la fin de la saison.

- Laissez les unit s int rieures fonctionner en mode ventilateur uniquement pendant environ une demi-journ e afin de s cher l'int rieur des unit s. Reportez-vous   "[7.3.2 A propos du mode refroidissement, chauffage, ventilateur uniquement et automatique](#)" [28] pour plus de d tails sur le fonctionnement en mode ventilateur uniquement.
- Coupez l'alimentation  lectrique. L'affichage de l'interface utilisateur dispara t.
- Nettoyez les filtres   air et les b ts des unit s int rieures. Contactez votre installateurs ou l'agent de maintenance pour nettoyer les filtres   air et le b ti de l'unit  int rieure. Des conseils de maintenance et proc dures de nettoyage sont donn s dans les manuels d'installation/utilisation des unit s int rieures sp cifiques. Veillez   installer des filtres   air propres dans la m me position.

9.3 A propos du r frig rant

Ce produit contient des gaz   effet de serre fluor s. NE laissez PAS les gaz s' chapper dans l'atmosph re.

Type de r frig rant: R410A

Potentiel de r chauffement global (GWP): 2087,5



REMARQUE

La l gislation applicable sur les **gaz fluor s   effet de serre** exige que la charge de r frig rant de l'unit  soit indiqu e   la fois selon son poids et son  quivalent en CO₂.

Formule pour calculer la quantit  de tonnes d' quivalent de CO₂: la valeur GWP du r frig rant \times la charge de r frig rant totale [en kg]/1000

Contactez votre installateur pour obtenir des informations.



AVERTISSEMENT

- Le r frig rant du syst me est s r et NE fuit PAS en principe. Si le r frig rant fuit dans la pi ce, tout contact avec une flamme ou un br leur, un chauffage ou une cuisini re peut provoquer des gaz nocifs.
- ETEIGNEZ tout dispositif de chauffage   combustible, ventilez la pi ce et contactez le revendeur de l'unit .
- N'utilisez PAS le syst me tant qu'une personne comp tente n'a pas confirm  que la fuite de r frig rant est colmat e.

9.4 Service après-vente et garantie

9.4.1 Période de garantie

- Ce produit inclut une carte de garantie qui a été remplie par le revendeur au moment de l'installation. La carte complétée doit être vérifiée par le client et rangée en lieu sûr.
- Si des réparations au produit sont nécessaires pendant la période de garantie, contactez le revendeur et gardez la carte de garantie à portée de main.

9.4.2 Inspection et maintenance recommandées

Etant donné que la poussière s'accumule lorsque l'unité est utilisée pendant plusieurs années, les performances de l'unité risquent de se détériorer dans une certaine mesure. Comme le démontage et le nettoyage de l'intérieur de l'unité nécessitent une certaine compétence technique, et afin de garantir la meilleure maintenance possible de vos unités, nous vous recommandons de conclure un contrat de maintenance et d'inspection en plus des activités de maintenance normales. Notre réseau de revendeurs a accès à un stock permanent de composants essentiels afin de maintenir votre unité en état de marche le plus longtemps possible. Contactez votre revendeur pour plus d'informations.

Lors de l'appel d'un revendeur pour une intervention, toujours mentionner:

- Le nom complet du modèle de l'unité.
- Le numéro de fabrication (mentionné sur la plaquette de l'unité).
- La date d'installation.
- Les symptômes ou le dysfonctionnement, ainsi que les détails de la défaillance.



AVERTISSEMENT

- NE PAS modifier, démonter, retirer, remonter ou réparer l'unité soi-même car un démontage ou une installation incorrects peuvent provoquer une électrocution ou un incendie. Contactez votre revendeur.
- En cas de fuite accidentelle de réfrigérant, assurez-vous qu'il n'y a pas de flammes nues. Le réfrigérant proprement dit est parfaitement sûr, non toxique et non combustible, mais il libèrera des gaz toxiques s'il fuit accidentellement dans un local où de l'air de combustion de chauffages à ventilateur, cuisinières au gaz, etc. est présent. Demandez TOUJOURS à une personne compétente de confirmer que le point de fuite a été réparé ou corrigé avant de reprendre le fonctionnement.

9.4.3 Cycles d'inspection et de maintenance recommandés

A noter que les cycles de maintenance et de remplacement mentionnés ne concernent pas la période de garantie des composants.

Composant	Cycle d'inspection	Cycle de maintenance (remplacements et/ou réparations)
Moteur électrique	1 an	20.000 heures
Carte de circuits imprimés		25.000 heures
Echangeur thermique		5 ans
Capteur (thermistance, etc.)		5 ans
Interface utilisateur et commutateurs		25.000 heures
Bac de récupération des condensats		8 ans
Soupape de détente		20.000 heures
Vanne à solénoïde		20.000 heures

Le tableau assume les conditions d'utilisation suivantes:

- Utilisation normale sans démarrage et arrêt fréquents de l'unité. En fonction du modèle, nous recommandons de ne pas démarrer et arrêter la machine plus de 6 fois/heure.
- L'unité est censée fonctionner 10 heures/jour et 2.500 heures/an.



REMARQUE

- Le tableau indique les principaux composants. Reportez-vous au contrat de maintenance et d'inspection pour plus de détails.
- Le tableau indique les intervalles des cycles de maintenance recommandés. Toutefois, afin de garder l'unité en état de marche le plus longtemps possible, des travaux de maintenance peuvent être exigés plus tôt. Des intervalles de maintenance peuvent être organisés différemment en fonction des budgets de maintenance et des coûts d'inspection. En fonction du contenu du contrat de maintenance et d'inspection, les cycles d'inspection et de maintenance réels peuvent être plus courts que ceux énumérés.

9.4.4 Cycles de maintenance et de remplacement raccourcis

Un raccourcissement du "cycle de maintenance" et du "cycle de remplacement" doit être envisagé dans les cas suivants:

L'unité est utilisée dans des endroits où:

- la chaleur et l'humidité fluctuent de manière anormale;
- les variations de courant sont élevées (tension, fréquence, distorsion sinusoïdale, etc.) (L'unité ne peut pas être utilisée si une variation de l'alimentation électrique se trouve en dehors de la plage admise);
- des coups et des vibrations sont fréquents;
- de la poussière, du sel, des gaz nocifs tels que l'acide sulfureux et le sulfure d'hydrogène sont présents dans l'air;
- la machine démarre et s'arrête fréquemment ou si sa durée de fonctionnement est longue (sites avec climatisation de 24 heures).

Cycle de remplacement recommandé pour les pièces d'usure

Composant	Cycle d'inspection	Cycle de maintenance (remplacements et/ou réparations)
Filtre à air	1 an	5 ans
Filtre haute efficacité		1 an
Fusible		10 ans
Chauffage de carter		8 ans
Pièces sous pression		En cas de corrosion, prenez contact avec votre revendeur Daikin.

**REMARQUE**

- Le tableau indique les principaux composants. Reportez-vous au contrat de maintenance et d'inspection pour plus de détails.
- Le tableau indique les intervalles des cycles de remplacement recommandés. Toutefois, afin de garder l'unité en état de marche le plus longtemps possible, des travaux de maintenance peuvent être exigés plus tôt. Des intervalles de maintenance peuvent être organisés différemment en fonction des budgets de maintenance et des coûts d'inspection. Contactez votre revendeur pour plus de détails.

**INFORMATION**

Des dégâts dus au démontage ou au nettoyage de l'intérieur des unités par toute personne non habilitée (autre qu'un revendeur agréé) ne peuvent pas faire l'objet d'un recours en garantie.

10 Dépannage

Si un des mauvais fonctionnements suivants se produit, prendre les mesures ci-dessous et contacter le fournisseur.



AVERTISSEMENT

Désactivée le fonctionnement et COUPEZ l'alimentation si quelque chose d'inhabituel se produit (odeurs de brûlé, etc.).

Si l'unité continue de tourner dans ces circonstances, il y a un risque de cassure, d'électrocution ou d'incendie. Contactez votre revendeur.

Le système DOIT être réparé par un technicien qualifié.

Dysfonctionnement	Mesure
Si un dispositif de sécurité, comme un fusible, un disjoncteur ou un disjoncteur différentiel se déclenche fréquemment ou si l'interrupteur marche/arrêt NE fonctionne PAS correctement.	Mettez l'interrupteur principal sur arrêt.
De l'eau fuit de l'unité.	Arrêtez le fonctionnement.
L'interrupteur de marche NE fonctionne PAS bien.	Coupez l'alimentation électrique.
Si l'affichage de l'interface utilisateur indique le numéro de l'unité, le témoin clignote et le code de dysfonctionnement apparaît.	Avertissez votre installateur et donnez-lui le code de dysfonctionnement.

Si le système ne fonctionne PAS correctement, sauf dans les cas susmentionnés, et qu'aucun des dysfonctionnement ci-dessus n'est apparent, inspectez le système conformément aux procédures suivantes.

Dysfonctionnement	Mesure
Lorsque le système ne fonctionne pas du tout.	<ul style="list-style-type: none"> ▪ Vérifiez s'il y a une panne de courant. Attendez jusqu'à ce que le courant soit rétabli. Si une panne de courant se produit pendant le fonctionnement, le système redémarre automatiquement tout de suite après le rétablissement de l'alimentation. ▪ Vérifiez qu'aucun fusible n'a fondu et qu'aucun disjoncteur ne s'est déclenché. Changez le fusible ou réinitialisez le disjoncteur si nécessaire.
Si le système fonctionne en mode ventilateur uniquement, mais qu'il s'arrête dès qu'il passe en mode chauffage ou refroidissement.	<ul style="list-style-type: none"> ▪ Vérifiez que l'arrivée ou la sortie d'air de l'unité intérieure ou de l'unité extérieure n'est pas bouchée par des obstacles. Retirez les obstacles et aérez bien. ▪ Vérifier si l'affichage de l'interface utilisateur indique  (nettoyage du filtre à air impératif). (Reportez-vous à "9 Maintenance et entretien" [▶ 37] et "Maintenance" dans le manuel de l'unité intérieure.)

Dysfonctionnement	Mesure
Le système fonctionne mais le refroidissement ou le chauffage est insuffisant.	<ul style="list-style-type: none"> ▪ Vérifiez que l'arrivée ou la sortie d'air de l'unité intérieure ou de l'unité extérieure n'est pas bouchée par des obstacles. Retirez les obstacles et aérez bien. ▪ Vérifiez si le filtre à air n'est pas obstrué (reportez-vous au chapitre "Maintenance" dans le manuel de l'unité intérieure). ▪ Vérifiez le réglage de la température. ▪ Vérifiez le réglage de la vitesse du ventilateur sur votre interface utilisateur. ▪ Vérifiez si des portes ou des fenêtres sont ouvertes. Fermez-les pour empêcher le vent de pénétrer. ▪ Vérifiez qu'il n'y a pas trop d'occupants dans la pièce pendant l'opération de refroidissement. Vérifiez que la source de chaleur de la pièce n'est pas excessive. ▪ Vérifiez que les rayons directs du soleil ne pénètrent pas dans la pièce. Utilisez des rideaux ou des stores. ▪ Vérifiez si l'angle de débit d'air est correct.

S'il est impossible de remédier au problème soi-même après avoir vérifié tous les éléments ci-dessus, contactez votre installateur et communiquez-lui les symptômes, le nom complet du modèle de l'unité (avec le numéro de fabrication si possible) et la date d'installation.

Dans ce chapitre

10.1	Codes d'erreur: Aperçu	44
10.2	Symptômes ne constituant pas des dysfonctionnements du système	46
10.2.1	Symptôme: Le système ne fonctionne pas.....	46
10.2.2	Symptôme: L'inversion froid/chaud est impossible.....	46
10.2.3	Symptôme: Le fonctionnement du ventilateur est possible, mais le refroidissement et le chauffage ne fonctionnent pas	47
10.2.4	Symptôme: La vitesse du ventilateur est différente de celle du réglage	47
10.2.5	Symptôme: Le sens du ventilateur est différent de celui du réglage	47
10.2.6	Symptôme: Une fumée blanche sort d'une unité (unité intérieure).....	47
10.2.7	Symptôme: Une fumée blanche sort d'une unité (unité intérieure, unité extérieure).....	47
10.2.8	Symptôme: L'interface utilisateur affiche "U4" ou "U5" et s'arrête, puis redémarre après quelques minutes..	47
10.2.9	Symptôme: Bruit des climatiseurs (unité intérieure).....	47
10.2.10	Symptôme: Bruit des climatiseurs (unité intérieure, unité extérieure).....	48
10.2.11	Symptôme: Bruit des climatiseurs (unité extérieure)	48
10.2.12	Symptôme: De la poussière sort de l'unité	48
10.2.13	Symptôme: Les unités peuvent dégager une odeur	48
10.2.14	Symptôme: Le ventilateur de l'unité extérieure ne tourne pas.....	48
10.2.15	Symptôme: Le compresseur de l'unité extérieure ne s'arrête pas après une courte opération de chauffage...	48
10.2.16	Symptôme: L'intérieur d'une unité extérieure est chaud même lorsque l'unité est arrêtée	48
10.2.17	Symptôme: Il est possible de sentir de l'air chaud lorsque l'unité est arrêtée	49

10.1 Codes d'erreur: Aperçu

Si un code de dysfonctionnement apparaît sur l'écran de l'interface utilisateur de l'unité intérieure, contactez votre installateurs et communiquez-lui le code de dysfonctionnement, le type d'unité et le numéro de série (vous trouverez cette information sur la plaque signalétique de l'unité).

Pour votre référence, une liste des codes de dysfonctionnement est fournie. En fonction du niveau du code de dysfonctionnement, vous pouvez réinitialiser le code en appuyant sur le bouton ON/OFF. Sinon, demandez conseil à votre installateur.

Code principal	Contenu
<i>R0</i>	Le dispositif de protection externe s'est activé
<i>R1</i>	Erreur EEPROM (intérieur)
<i>R3</i>	Dysfonctionnement du système d'évacuation (intérieur)
<i>R5</i>	Dysfonctionnement du moteur du ventilateur (intérieur)
<i>R7</i>	Dysfonctionnement du moteur de volet pivotant (intérieur)
<i>R9</i>	Dysfonctionnement de la vanne d'expansion (intérieur)
<i>RF</i>	Dysfonctionnement de l'évacuation (unité intérieure)
<i>RH</i>	Dysfonctionnement de la chambre de poussière de filtre (intérieur)
<i>RJ</i>	Dysfonctionnement de réglage de capacité (intérieur)
<i>U1</i>	Dysfonctionnement de transmission entre les cartes de circuits imprimés principale et secondaire (intérieur)
<i>U4</i>	Dysfonctionnement de la thermistance d'échangeur thermique (intérieure; liquide)
<i>U5</i>	Dysfonctionnement de la thermistance d'échangeur thermique (intérieure; gaz)
<i>U9</i>	Dysfonctionnement de la thermistance de l'air d'aspiration (intérieur)
<i>UR</i>	Dysfonctionnement de la thermistance de l'air de décharge (intérieur)
<i>UE</i>	Dysfonctionnement du détecteur de mouvement ou du capteur de température du plancher (intérieur)
<i>UJ</i>	Dysfonctionnement de la thermistance de l'interface utilisateur (intérieur)
<i>E1</i>	Dysfonctionnement de la carte de circuits imprimés (extérieur)
<i>E3</i>	Le pressostat haute pression s'est activé
<i>E4</i>	Dysfonctionnement basse pression (extérieur)
<i>E5</i>	Détection de bouchon dans le compresseur (extérieur)
<i>E7</i>	Dysfonctionnement du moteur du ventilateur (extérieur)
<i>E9</i>	Dysfonctionnement de la vanne d'expansion électronique (extérieur)
<i>F3</i>	Dysfonctionnement de température de décharge (extérieur)

Code principal	Contenu
F4	Température d'aspiration anormale (extérieur)
F5	Détection de surcharge de réfrigérant
H3	Dysfonctionnement du pressostat haute pression
H4	Dysfonctionnement du pressostat basse pression
H7	Problème de moteur du ventilateur (extérieur)
H9	Dysfonctionnement du capteur de température ambiante (extérieur)
J1	Dysfonctionnement du capteur de pression
J2	Dysfonctionnement du capteur de courant
J3	Dysfonctionnement du capteur de température de décharge (extérieur)
J4	Dysfonctionnement du capteur de température de gaz de l'échangeur thermique (extérieur)
J5	Dysfonctionnement du capteur de température d'aspiration (extérieur)
J6	Dysfonctionnement du capteur de température de dégivrage (extérieur)
J7	Dysfonctionnement du capteur de température de liquide (après le sous-refroidissement HE) (extérieur)
J9	Dysfonctionnement du capteur de température de gaz (après le sous-refroidissement HE) (extérieur)
JA	Dysfonctionnement du capteur haute pression (S1NPH)
JC	Dysfonctionnement du capteur basse pression (S1NPL)
L1	Carte de circuits imprimés INV anormale
L4	Température anormale des ailettes
L5	Carte de CI d'inverseur défectueuse
L8	Surintensité de courant de détectée
L9	Bouchon de compresseur (démarrage)
LC	Unité extérieure de transmission - inverseur: Problème de transmission INV
P1	Déséquilibre dans la tension d'alimentation électrique INV
P4	Dysfonctionnement de la thermistance des ailettes
PJ	Dysfonctionnement du réglage de capacité (extérieur)
U0	Baisse de basse pression anormale, vanne d'expansion défectueuse
U1	Dysfonctionnement des phases d'alimentation inversées
U2	Coupure de tension INV
U3	Essai de marche du système non encore exécuté
U4	Câblage défectueux intérieur/extérieur
U5	Interface utilisateur anormale - communication interne

Code principal	Contenu
U7	Câblage défectueux vers l'extérieur/extérieur
U8	Communication anormale interface utilisateur principale-secondaire
U9	Problème de concordance du système. Mauvais type d'unités intérieures combiné. Dysfonctionnement de l'unité intérieure.
UR	Dysfonctionnement des connexions sur les unités intérieures ou discordance de type
UC	Duplication d'adresse centralisée
UE	Dysfonctionnement dans le dispositif de commande centralisée de communication - unité intérieure
UF	Dysfonctionnement d'adressage automatique (incohérence)
UH	Dysfonctionnement d'adressage automatique (incohérence)



10.2 Symptômes ne constituant pas des dysfonctionnements du système

Les symptômes suivants ne sont pas des dysfonctionnements du système:

10.2.1 Symptôme: Le système ne fonctionne pas

- Le climatiseur ne démarre pas immédiatement lorsque le bouton marche/arrêt de l'interface utilisateur est enfoncé. Si le voyant de fonctionnement s'allume, le système fonctionne dans des conditions normales. Pour éviter une surcharge du moteur du compresseur, le climatiseur démarre 5 minutes après la mise sous tension s'il avait été mis sur arrêt juste avant. Un délai de démarrage identique s'écoule après l'utilisation du bouton du sélecteur de mode de fonctionnement.
- Si "Sous contrôle centralisé" est affiché sur l'interface utilisateur et qu'une pression sur la touche de fonctionnement entraîne le clignotement de l'écran pendant quelques secondes. L'affichage clignotant indique que l'interface utilisateur ne peut pas être utilisée.
- Le système ne démarre pas immédiatement après la mise sous tension. Attendez une minute que le microprocesseur soit prêt à fonctionner.

10.2.2 Symptôme: L'inversion froid/chaud est impossible

- Lorsque l'affichage indique  (inversion sous commande centralisée), cela veut dire qu'il s'agit d'une interface utilisateur esclave.
- Lorsque le régulateur à distance d'inversion froid/chaud est installé et que l'affichage affiche  (inversion sous commande centralisée), c'est parce que l'inversion froid/chaud est contrôlée par le régulateur à distance d'inversion froid/chaud. Demandez à votre fournisseur où se trouve le commutateur de régulation à distance.

10.2.3 Symptôme: Le fonctionnement du ventilateur est possible, mais le refroidissement et le chauffage ne fonctionnent pas

Immédiatement après la mise sous tension. Le microprocesseur se prépare à fonctionner et effectue un contrôle de communication avec toutes les unités intérieures. Attendez 12 minutes maximum que ce processus se termine.

10.2.4 Symptôme: La vitesse du ventilateur est différente de celle du réglage

La vitesse du ventilateur ne change pas, même si bouton de réglage de vitesse du ventilateur est enfoncé. Pendant le fonctionnement du chauffage, lorsque la température de la pièce atteint la température réglée, l'unité extérieure s'éteint et l'unité intérieure passe en mode souffle léger. Cela permet d'éviter que de l'air froid ne souffle directement sur les occupants de la pièce. La vitesse du ventilateur ne changera pas même lorsqu'une autre unité intérieure est en mode de chauffage si le bouton est enfoncé.

10.2.5 Symptôme: Le sens du ventilateur est différent de celui du réglage

Le sens du ventilateur est différent de celui de l'écran d'affichage de l'interface utilisateur. Le sens du ventilateur ne varie pas. C'est parce que l'unité est contrôlée par le micro-ordinateur.

10.2.6 Symptôme: Une fumée blanche sort d'une unité (unité intérieure)

- Lorsque l'humidité est élevée pendant une opération de refroidissement. Si l'intérieur d'une unité intérieure est extrêmement contaminé, la répartition de la température à l'intérieur d'une pièce est irrégulière. Il est nécessaire de nettoyer l'intérieur de l'unité intérieure. Demander au fournisseur des détails sur le nettoyage de l'unité. Cette opération doit être exécutée par un technicien qualifié.
- Immédiatement après l'arrêt de l'opération de refroidissement et lorsque la température et l'humidité de la pièce sont faibles. Du gaz réfrigérant chaud revient dans l'unité intérieure et génère de la buée.

10.2.7 Symptôme: Une fumée blanche sort d'une unité (unité intérieure, unité extérieure)

Lorsque le système passe en mode chauffage après une opération de dégivrage. L'humidité produite par le dégivrage se transforme en vapeur et est évacuée.

10.2.8 Symptôme: L'interface utilisateur affiche "U4" ou "U5" et s'arrête, puis redémarre après quelques minutes

En effet, l'interface utilisateur intercepte des parasites des appareils électriques autres que le climatiseur. Ce bruit empêche la communication entre les unités, ce qui provoque leur arrêt. Lorsque les parasites cessent, le fonctionnement reprend automatiquement. Une réinitialisation de l'alimentation peut aider à supprimer cette erreur.

10.2.9 Symptôme: Bruit des climatiseurs (unité intérieure)

- Un bruit "zeen" est entendu immédiatement après la mise sous tension. La soupape de détente électronique qui se trouve dans l'unité intérieure se met à fonctionner et produit un bruit. Son volume diminuera en environ une minute.

- Un bruit "shah" faible et continu est entendu lorsque le système est en mode refroidissement ou à l'arrêt. Lorsque la pompe de vidange (accessoire en option) fonctionne, ce bruit se fait entendre.
- Un bruit grinçant "pishi-pishi" est entendu lorsque le système s'arrête après une opération de chauffage. La dilatation et la rétraction des pièces en plastique dues au changement de température provoquent ce bruit.
- Un bruit faible "sah", "choro-choro" est entendu alors que l'unité intérieure est arrêtée. Lorsqu'une autre unité intérieure fonctionne, ce bruit s'entend. Afin d'empêcher que l'huile et le réfrigérant restent dans le système, une petite quantité de réfrigérant continue de s'écouler.

10.2.10 Symptôme: Bruit des climatiseurs (unité intérieure, unité extérieure)

- Un sifflement faible et continu est entendu lorsque le système est en mode refroidissement ou dégivrage. Il s'agit du bruit du gaz réfrigérant passant dans les unités intérieure et extérieure.
- Un sifflement qui est entendu au démarrage ou immédiatement après l'arrêt du fonctionnement ou de l'opération de dégivrage. Il s'agit du bruit du réfrigérant provoqué par l'arrêt ou le changement de circulation.

10.2.11 Symptôme: Bruit des climatiseurs (unité extérieure)

Lorsque le son du bruit de fonctionnement change. Ce bruit est causé par le changement de fréquence.

10.2.12 Symptôme: De la poussière sort de l'unité

Lorsque l'unité est utilisée pour la première après une période prolongée. C'est parce que la poussière s'est accumulée dans l'appareil.

10.2.13 Symptôme: Les unités peuvent dégager une odeur

L'unité peut absorber l'odeur des pièces, des meubles, des cigarettes, etc. puis cette odeur est rejetée.

10.2.14 Symptôme: Le ventilateur de l'unité extérieure ne tourne pas

En cours de fonctionnement, la vitesse du ventilateur est contrôlée afin d'optimiser la marche du produit.

10.2.15 Symptôme: Le compresseur de l'unité extérieure ne s'arrête pas après une courte opération de chauffage

Cela permet d'éviter que le réfrigérant reste dans le compresseur. L'unité s'arrête après 5 à 10 minutes.

10.2.16 Symptôme: L'intérieur d'une unité extérieure est chaud même lorsque l'unité est arrêtée

Cela est dû au fait que le chauffage du carter chauffe le compresseur de façon à ce que ce dernier puisse fonctionner régulièrement.

10.2.17 Symptôme: Il est possible de sentir de l'air chaud lorsque l'unité est arrêtée

Plusieurs unités intérieures différentes fonctionnent sur le même système. Lorsqu'une autre unité fonctionne, une certaine quantité de réfrigérant continuera de couler par l'appareil.

11 Relocalisation

Contactez votre revendeur pour retirer et réinstaller l'ensemble de l'unité. Le déplacement des unités exige une compétence technique.

12 Mise au rebut

Cette unité utilise de l'hydrofluorocarbone. Contactez votre revendeur pour mettre cette unité au rebut. La loi impose la collecte, le transport et l'élimination du réfrigérant conformément aux normes de "récupération et d'élimination d'hydrofluorocarbone".



REMARQUE

NE tentez PAS de démonter le système: le démontage du système et le traitement du réfrigérant, de l'huile et des autres pièces DOIVENT être conformes à la législation en vigueur. Les unités DOIVENT être traitées dans des établissements spécialisés de réutilisation, de recyclage et de remise en état.

13 Données techniques

13.1 Exigences Eco Design

Suivez les étapes ci-dessous pour consulter l'étiquette-énergie – Lot 21 de l'unité et des combinaisons extérieur/intérieur.

- 1 Ouvrez la page Web suivante: <https://energylabel.daikin.eu/>
- 2 Pour continuer, choisissez:
 - "Continue to Europe" pour le site international.
 - "Other country" pour un site national.

Résultat: Vous êtes dirigé vers la page "Efficacité saisonnière".

- 3 Sous "Eco Design – Ener LOT 21", cliquez sur "Générez votre étiquette".

Résultat: Vous êtes dirigé vers la page "Efficacité saisonnière (LOT 21)".

- 4 Suivez les instructions sur la page Web pour sélectionner l'unité correcte.

Résultat: Une fois la sélection effectuée, la fiche technique LOT 21 peut être consultée au format PDF ou sur une page HTML.



INFORMATION

D'autres documents (par ex. manuels...) peuvent également être consultés à partir de la page Web qui en résulte.

Pour l'installateur

14 A propos du carton

N'oubliez pas les éléments suivants:

- A la livraison, l'unité DOIT être vérifiée pour s'assurer qu'elle n'est pas endommagée et qu'elle est complète. Tout dommage ou pièce manquante DOIT être signalé immédiatement au responsable des réclamations du transporteur.
- Placez l'unité emballée le plus près possible de sa position d'installation finale afin qu'elle ne soit pas endommagée pendant le transport.
- Préparez à l'avance le chemin le long duquel vous souhaitez amener l'unité à sa position d'installation finale.
- Lors de la manipulation de l'unité, tenir compte de ce qui suit:



Fragile, manipulez l'unité avec précaution.



Gardez l'unité verticalement afin d'éviter des dégâts au compresseur.

Dans ce chapitre

14.1	A propos de LOOP BY DAIKIN	54
14.2	Unité extérieure.....	55
14.2.1	Déballage de l'unité extérieure.....	55
14.2.2	Manipulation de l'unité extérieure.....	55
14.2.3	Retrait des accessoires de l'unité extérieure	56

14.1 A propos de LOOP BY DAIKIN

LOOP fait partie de l'engagement plus large de Daikin de réduire l'empreinte écologique. Avec **LOOP**, nous voulons créer une économie circulaire pour les réfrigérants. L'une des actions pour y parvenir est la réutilisation du réfrigérant récupéré dans les unités VRV produites et vendues en Europe. Pour plus d'informations sur les pays concernés, visitez: <http://www.daikin.eu/loop-by-daikin>.

14.2 Unité extérieure

14.2.1 Déballage de l'unité extérieure

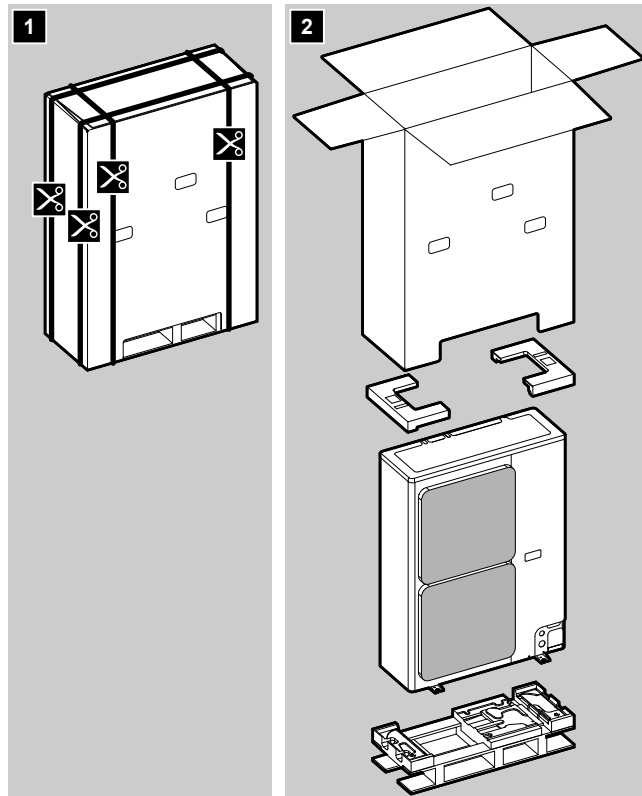

14.2.2 Manipulation de l'unité extérieure



MISE EN GARDE

Pour éviter les blessures, ne PAS toucher l'entrée d'air ou les ailettes en aluminium de l'unité.

Chariot élévateur à fourches. Tant que l'unité reste sur sa palette, vous pouvez également utiliser un chariot à fourches.

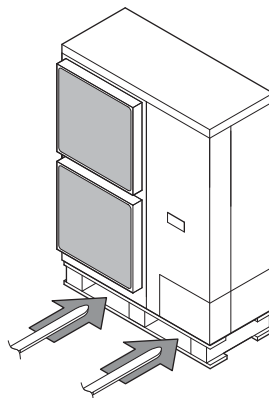

Transportez l'unité doucement comme indiqué:

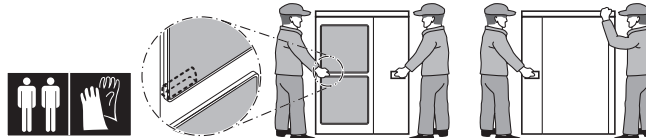

14.2.3 Retrait des accessoires de l'unité extérieure

- 1 Retirez le couvercle d'entretien. Reportez-vous à "[16.2.2 Pour ouvrir l'unité extérieure](#)" [▶ 67].
- 2 Retirez les accessoires.

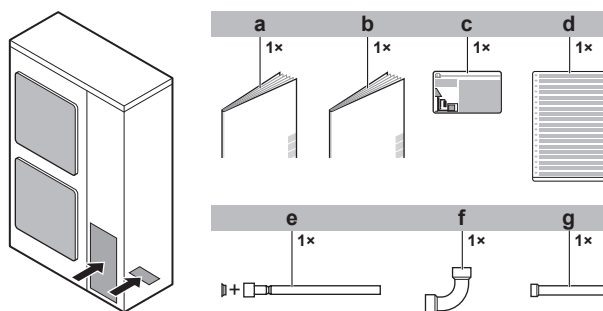

- a Consignes de sécurité générales
- b Manuel d'installation et d'utilisation de l'unité extérieure
- c Etiquette de gaz à effet de serre
- d Étiquette multilingue concernant les gaz fluorés à effet de serre
- e Accessoire de tuyauterie de gaz 1 + joint de cuivre (uniquement pour RXYSQ6)
- f Accessoire de tuyauterie de gaz 2 (uniquement pour RXYSQ6)
- g Accessoire de tuyauterie de gaz 3 (uniquement pour RXYSQ6)

15 À propos des unités et des options

Dans ce chapitre

15.1	Identification.....	57
15.1.1	Étiquette d'identification: unité extérieure.....	57
15.2	A propos de l'unité extérieure.....	58
15.3	Configuration du système.....	58
15.4	Combinaison d'unités et options.....	58
15.4.1	A propos de la combinaison d'unités et options.....	59
15.4.2	Combinaisons possibles d'unités intérieures.....	59
15.4.3	Options possibles pour l'unité extérieure.....	59

15.1 Identification



REMARQUE

Lors de l'installation ou de l'entretien de plusieurs unités à la fois, veillez à ne PAS intervertir les panneaux d'entretien entre différents modèles.

15.1.1 Étiquette d'identification: unité extérieure

Emplacement

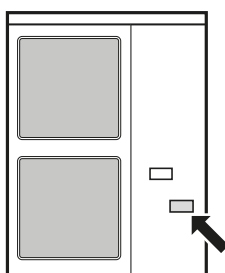

Identification du modèle

Exemple : R X Y S Q 6 T8 Y B [*]

Code	Explication
R	Refroidi par l'air extérieur
X	Pompe à chaleur (chauffage non continu)
Y	Module simple
S	Série S
Q	Réfrigérant R410A
4~6	Catégorie de capacité
T8	Série VRV IV
V	Alimentation
Y	
B	Marché européen
[*]	Indication de modification mineure du modèle

15.2 A propos de l'unité extérieure

Ce manuel d'installation concerne le système de pompe à chaleur VRV IV-S à variateur.

Ces unités sont destinées à une installation à l'extérieur et à des applications de pompe à chaleur air/air.

Spécifications		RXYSQ4~6
Capacité	Chauffage	14,2~18,0 kW
	Refroidissement	12,1~15,5 kW
Température ambiante théorique	Chauffage	-20~15,5°C BH
	Refroidissement	-5~46°C BS

15.3 Configuration du système



INFORMATION

La figure suivante est un exemple et peut NE PAS correspondre totalement à la configuration de votre système.



INFORMATION

Toutes les combinaisons d'unités intérieures ne sont pas permises, pour plus d'informations, reportez-vous à "[15.4.2 Combinaisons possibles d'unités intérieures](#)" [▶59].

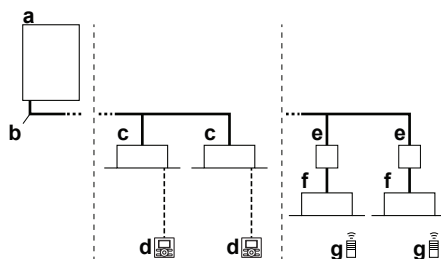

- a** Unité extérieure VRV IV-S de pompe à chaleur
- b** Tuyauterie de réfrigérant
- c** Unité intérieure VRV à expansion directe (DX)
- d** Interface utilisateur (dédiée en fonction du type d'unité intérieure)
- e** Boîtier BP (requis pour brancher les unités intérieures à expansion directe (DX) Residential Air (RA) ou Sky Air (SA))
- f** Unités intérieures à expansion directe (DX) Residential Air (RA)
- g** Interface utilisateur (sans fil, dédiée en fonction du type d'unité intérieure)

15.4 Combinaison d'unités et options



INFORMATION

Il se peut que certaines options ne soient PAS disponibles dans votre pays.

15.4.1 A propos de la combinaison d'unités et options

**REMARQUE**

Pour être certain que la configuration de votre système (unité extérieure + unité(s) intérieure(s)) fonctionnera, vous devez consulter les dernières données techniques relatives à la pompe à chaleur VRV.

Le système de pompe à chaleur VRV IV-S peut être combiné à plusieurs types d'unités intérieures et est destiné à utiliser du R410A uniquement.

Pour un aperçu des unités disponibles, vous pouvez consulter le catalogue des produits pour VRV IV-S.

Un aperçu donne les combinaisons autorisées d'unités intérieures et extérieures. Toutes les combinaisons ne sont pas permises. Elles sont sujettes aux règlements (combinaison entre unité extérieure-intérieure, combinaisons entre unités intérieures, etc.) mentionnés dans les données techniques.

15.4.2 Combinaisons possibles d'unités intérieures

En général, le type d'unités intérieures suivant peut être connecté à un système de pompe à chaleur VRV. La liste n'est pas exhaustive et dépend à la fois du modèle d'unité extérieure et des combinaisons de modèles d'unités intérieures.

- Unités intérieures VRV à expansion directe (DX) (applications air/air).
- Unités intérieures (SA/RA) à expansion directe (Sky Air/Residential Air) DX (applications air/air). Appelées ci-après unités intérieures RA DX. Ces unités intérieures requièrent un boîtier BP.
- AHU (applications air-air): une des deux combinaisons suivantes doit être installée:
 - kit EKEXV + boîtier EKEQ.
 - kit EKEXVA + boîtier EKEACBVE.
- Rideau d'air (applications air/air): Voir le tableau combiné dans la fiche technique pour plus d'informations.

**INFORMATION**

- L'association des unités intérieures VRV DX et RA DX n'est pas autorisée.
- L'association des unités intérieures RA DX et AHU n'est pas autorisée.
- L'association des unités intérieures RA DX et des unités intérieures à rideau d'air n'est pas autorisée.

15.4.3 Options possibles pour l'unité extérieure

**INFORMATION**

Reportez-vous aux données techniques pour les derniers noms des options.

Kit d'embranchement de réfrigérant

Description	Nom du modèle
Collecteur refnet	KHRQ22M29H
Raccord refnet	KHRQ22M20TA

Pour la sélection du kit de branchement optimal, reportez-vous à "[17.1.4 Pour sélectionner les kits d'embranchement de réfrigérant](#)" [► 75].

Sélecteur refroidissement/chauffage

Afin de commander l'opération de refroidissement ou de chauffage à partir d'un endroit central, l'option suivante peut être branchée:

Description	RXYSQ4~6_V	RXYSQ4~6_Y
Sélecteur rafraîchissement/chauffage	KRC19-26A	KRC19-26A
Carte de circuit imprimés de sélecteur de rafraîchissement/chauffage	EBRP2B	—
Câble de sélecteur de rafraîchissement/chauffage	—	EKCHSC
Avec boîte de fixation en option pour le sélecteur	KJB111A	KJB111A

Adaptateur de commande externe (DTA104A61/62)

L'adaptateur de commande externe peut être utilisé pour ordonner une opération spécifique avec une entrée externe provenant d'une commande centrale. Des instructions (groupe ou individuelle) peuvent être données pour un fonctionnement silencieux ou à consommation de courant réduite.

L'adaptateur de commande externe doit être installé sur l'unité intérieure.

Câble du configurateur PC (EKPCAB*)

Vous pouvez effectuer plusieurs réglages de mise en service sur place au travers d'une interface informatique personnelle. Pour ce faire, l'option EKPCAB* est requise. Il s'agit d'un câble spécifique permettant de communiquer avec l'unité extérieure. Le logiciel d'interface utilisateur est disponible sur <http://www.daikineurope.com/support-and-manuals/software-downloads/>.

16 Installation de l'unité

Dans ce chapitre

16.1	Préparation du lieu d'installation	61
16.1.1	Exigences pour le lieu d'installation de l'unité extérieure	61
16.1.2	Exigences supplémentaires pour le lieu d'installation de l'unité extérieure par temps froid.....	64
16.1.3	Garantie de sécurité contre les fuites de réfrigérant.....	65
16.2	Ouverture et fermeture de l'unité	67
16.2.1	À propos de l'ouverture des unités	67
16.2.2	Pour ouvrir l'unité extérieure	67
16.2.3	Pour fermer l'unité extérieure.....	68
16.3	Montage de l'unité extérieure	69
16.3.1	À propos du montage de l'unité extérieure	69
16.3.2	Précautions de montage de l'unité extérieure.....	69
16.3.3	Fourniture de la structure d'installation.....	69
16.3.4	Installation de l'unité extérieure.....	70
16.3.5	Fourniture du drainage	70
16.3.6	Protection de l'unité extérieure contre les chutes.....	71

16.1 Préparation du lieu d'installation

Sélectionnez un lieu d'installation suffisamment spacieux pour permettre le transport de l'unité sur le site et hors du site.

N'installez PAS l'unité dans des endroits souvent utilisés comme atelier. S'il y a des travaux de construction (par exemple, travaux de découpe) occasionnant beaucoup de poussière, l'unité DOIT être couverte.

16.1.1 Exigences pour le lieu d'installation de l'unité extérieure



INFORMATION

Lisez également les exigences suivantes:

- Exigences générales du lieu d'installation. Voir le chapitre "Précautions de sécurité générales".
- Exigences de dégagement pour l'entretien. Reportez-vous au chapitre "Caractéristiques techniques".
- Exigences de tuyau de réfrigérant (longueur, différence de hauteur). Voir plus long dans ce chapitre "Préparation".



MISE EN GARDE

L'appareil n'est PAS accessible au grand public. Installez-le dans une zone sécurisée, à l'abri des accès faciles.

Cette unité est conçue pour l'installation dans un environnement commercial et légèrement industriel.



REMARQUE

L'équipement décrit dans ce manuel peut provoquer des parasites électroniques générés par les radiofréquences. Cet équipement est conforme aux spécifications qui sont prévues pour assurer une protection raisonnable contre ces interférences. Toutefois, il n'y a aucune garantie que les interférences ne se produiront pas dans une installation en particulier.

Il est donc recommandé d'installer les équipements et les fils électriques de manière à ce qu'ils soient à une distance suffisante des équipements stéréo, des ordinateurs personnels, etc.

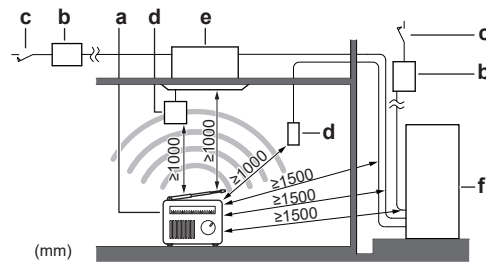

- a Ordinateur ou radio
- b Fusible
- c Disjoncteur de fuite à la terre
- d Interface utilisateur
- e Unité intérieure
- f Unité extérieure

- Aux endroits où la réception est faible, maintenir une distance de 3 m ou plus pour éviter des perturbations électromagnétiques et utiliser des gaines pour les lignes électriques et de transmission.
- Sélectionnez un endroit où la pluie peut être évitée autant que possible.
- Veillez à ce qu'en cas de fuite d'eau, l'espace d'installation et son environnement ne soient pas endommagés.
- Choisissez un endroit où le bruit de fonctionnement ou l'air chaud/froid évacué par l'unité ne dérangera personne tout en respectant la législation en vigueur.
- Les ailettes de l'échangeur de chaleur sont tranchantes et peuvent occasionner des blessures. Sélectionnez un lieu d'installation qui ne présente pas de risques de blessures (notamment dans les lieux où jouent des enfants).

N'installez PAS l'unité aux endroits suivants:

- Des zones sensibles au bruit (près d'une chambre, par exemple) afin que le bruit de fonctionnement ne dérange personne.
- Note :** Si le son est mesuré dans des conditions d'installation réelles, la valeur mesurée pourrait être supérieure au niveau de pression sonore mentionné dans la section Spectre acoustique du recueil de données en raison des réflexions de bruit et de son de l'environnement.
- Endroits où il y a un risque de présence de brouillard, de vaporisation ou de vapeurs d'huile minérale dans l'atmosphère. Les pièces en plastique risquent de se détériorer et de se désagréger ou de provoquer des fuites d'eau.

Il n'est PAS recommandé d'installer l'unité dans les lieux suivants, la durée de vie de l'unité risque en effet d'être réduite:

- Où la tension connaît de fortes fluctuations
- Dans les véhicules ou sur les navires
- Où des vapeurs acides ou alcalines sont présentes

Installation en région côtière. Assurez-vous que l'unité extérieure n'est PAS directement exposée aux vents marins. Cela permet d'éviter la corrosion causée par des niveaux élevés de sel dans l'air, pouvant réduire la durée de vie de l'unité.

Installez l'unité extérieure à l'abri des vents marins directs.

Exemple : Derrière le bâtiment.

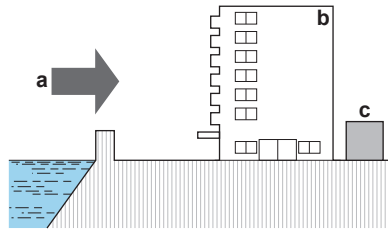

Si l'unité extérieure est exposée aux vents marins directs, installez un coupe-vent.

- Hauteur du coupe-vent $\geq 1,5 \times$ hauteur de l'unité extérieure
- Tenez compte des exigences de l'espace réservé à l'entretien lors de l'installation du coupe-vent.

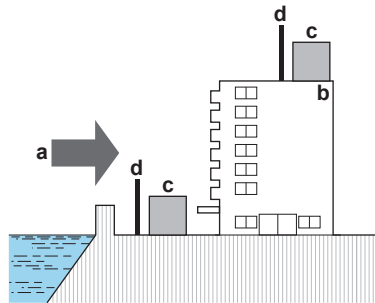

- a** Vent marin
- b** Bâtiment
- c** Unité extérieure
- d** Coupe-vent

Les vents forts (≥ 18 km/h) qui soufflent contre la sortie d'air de l'unité extérieure peut entraîner un court-circuit (aspiration de l'air évacué). Les conséquences peuvent être les suivantes:

- réduction de la capacité fonctionnelle;
- formation fréquente de givre lors du fonctionnement en mode de chauffage;
- interruption du fonctionnement en raison de la diminution de la pression ou de l'augmentation de la haute pression;
- détérioration du ventilateur (si le ventilateur est exposé à un vent violent en continu, il est possible qu'il se mette à tourner très rapidement, jusqu'à ce qu'il se casse).

Nous vous recommandons d'installer une chicane lorsque la sortie d'air est exposée au vent.

Tournez le côté de la sortie de l'air en direction du mur du bâtiment, de la clôture ou de l'écran.

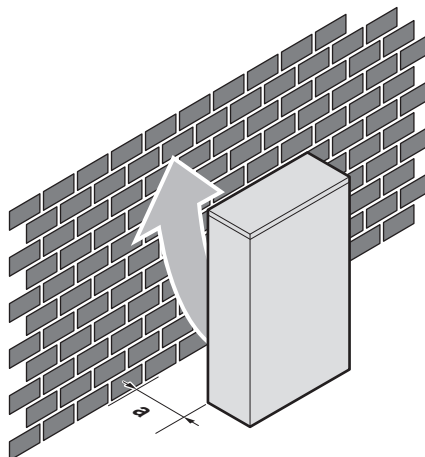

a Assurez-vous qu'il y a assez d'espace d'installation

Placez le côté de la sortie d'air à un angle adapté par rapport au sens du vent.

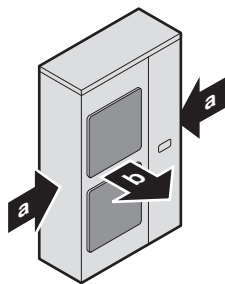

a Sens prédominant du vent
b Sortie d'air

16.1.2 Exigences supplémentaires pour le lieu d'installation de l'unité extérieure par temps froid

Protégez l'unité extérieure des chutes de neige directes et veillez à ce que l'unité extérieure ne soit JAMAIS ensevelie sous la neige.

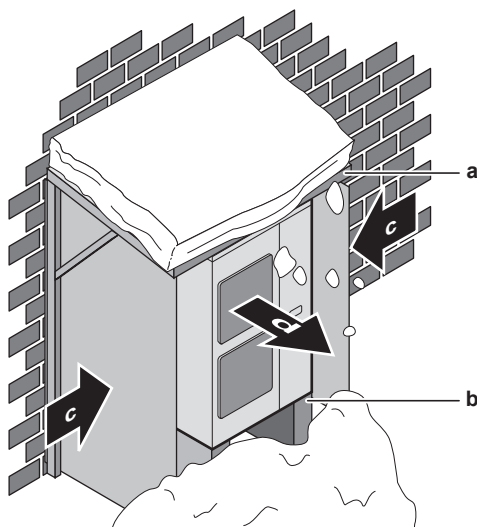

a Protection ou abri contre la neige
b Socle (hauteur minimale = 150 mm)
c Sens prédominant du vent
d Sortie d'air



REMARQUE

Lors de l'utilisation de l'unité en chauffage à une température extérieure basse et dans des conditions d'humidité élevées, veuillez à prendre les précautions pour maintenir les trous de purge de l'unité libres à l'aide de l'équipement approprié.

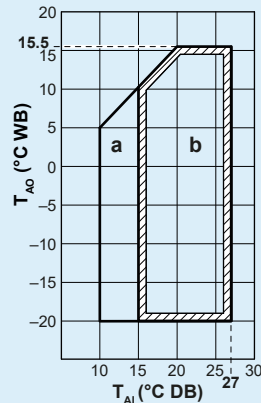

a: Plage de fonctionnement en chauffage; **b:** Plage de fonctionnement du chauffage;
 T_{Ai} : Température intérieure ambiante; T_{AO} : Température extérieure ambiante

Si l'unité est choisie pour fonctionner à des températures ambiantes inférieures à -5°C pendant 5 jours ou plus, avec des niveaux d'humidité relative dépassant 95%, nous recommandons l'utilisation d'une gamme Daikin spécifiquement conçue pour cette application et/ou de contacter votre distributeur pour plus de conseils.

16.1.3 Garantie de sécurité contre les fuites de réfrigérant

A propos de la garantie de sécurité contre les fuites de réfrigérant

L'installateur et le spécialiste système assureront la sécurité contre les fuites conformément aux réglementations ou normes locales. Les normes suivantes peuvent être d'application si les réglementations locales ne sont pas disponibles.

Ce système utilise du R410A comme réfrigérant. Le R410A en lui-même est un réfrigérant absolument non toxique et non combustible. Néanmoins, procédez avec précaution pour veiller à ce que le système soit installé dans une pièce suffisamment grande. Vous aurez ainsi la certitude que le niveau de concentration maximum de gaz réfrigérant n'est pas dépassé dans le cas improbable d'une fuite importante dans le système, et ce dans le respect des réglementations et normes locales.

A propos du niveau de concentration maximal

La charge maximale de réfrigérant et le calcul de la concentration maximale de réfrigérant sont directement liés à l'espace occupé dans lequel la fuite peut survenir.

L'unité de mesure de la concentration est kg/m^3 (le poids en kg du gaz réfrigérant dans un volume de 1 m^3 d'espace occupé).

Vous devez respecter les normes et réglementations locales applicables en matière de niveau de concentration maximale autorisée.

En fonction de la norme européenne en vigueur, le niveau maximal admis de concentration de réfrigérant dans un espace occupé par des êtres humains est limité à $0,44 \text{ kg}/\text{m}^3$ pour le R410A.

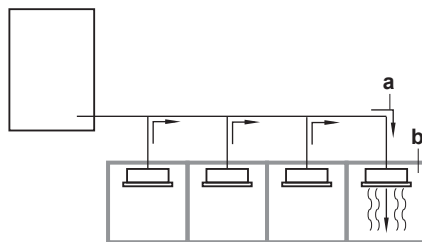

- a** Direction d'écoulement du réfrigérant
b Pièce où une fuite de réfrigérant s'est produite (débordement de tout le réfrigérant hors du système)

Faites particulièrement attention aux endroits, comme une cave, etc. où du réfrigérant peut séjourner, étant donné que le réfrigérant est plus lourd que l'air.

Vérification du niveau de concentration maximal

Vérifier le niveau maximal de concentration en suivant les étapes 1 à 4 ci-dessous et prendre les mesures qui s'imposent.

- 1 Calculez la quantité de réfrigérant (kg) chargée dans chaque système séparément.

Formule	A+B=C
A	Quantité de réfrigérant dans un système à une seule unité (quantité de réfrigérant chargée dans le système au départ usine)
B	Quantité de recharge supplémentaire (quantité de réfrigérant ajoutée localement)
C	Quantité totale de réfrigérant (kg) dans le système



REMARQUE

Lorsqu'un système unique de réfrigérant est divisé en 2 systèmes entièrement indépendants, prenez la quantité de réfrigérant contenue dans chaque système.

- 2 Calculez le volume de la pièce (m³) dans laquelle l'unité intérieure est installée. Dans le cas suivant, calculez le volume de (D), (E) comme celui d'une pièce unique ou celui de la pièce la plus petite.

D Lorsqu'il n'y a pas de divisions plus petites de la pièce:

E Lorsque la pièce est divisée, mais qu'il y a une ouverture suffisamment grande entre les pièces pour permettre le va-et-vient de l'air.

a Ouverture entre les pièces. Lorsqu'il y a une porte, les ouvertures au-dessus et en dessous de la porte doivent correspondre à 0,15% ou plus de la surface au sol.

b Division de la pièce

- 3 Calculez la densité du réfrigérant en utilisant les résultats des calculs des étapes 1 et 2 ci-dessus. Si le résultat du calcul ci-dessus dépasse le niveau de concentration maximal, une ouverture de ventilation par rapport à la pièce adjacente doit être pratiquée.

Formule	$F/G \leq H$
F	Volume total de réfrigérant dans le système
G	Taille (m ³) de la pièce la plus petite dans laquelle une unité intérieure est installée
H	Niveau maximal de concentration (kg/m ³)

- 4 Calculez la densité de réfrigérant en prenant le volume de la pièce dans laquelle l'unité intérieure est installée et la pièce adjacente. Placez les ouvertures de ventilation dans la porte des pièces adjacentes jusqu'à ce que la densité de réfrigérant soit plus petite que le niveau de concentration maximal.

16.2 Ouverture et fermeture de l'unité

16.2.1 À propos de l'ouverture des unités

Vous devez parfois ouvrir l'unité. **Exemple :**

- Lors du raccordement de la tuyauterie de réfrigérant
- Lors du raccordement du câblage électrique
- Lors de la maintenance ou de l'entretien de l'unité



DANGER: RISQUE D'ÉLECTROCUTION

NE LAISSEZ PAS l'unité sans surveillance lorsque le couvercle d'entretien est retiré.

16.2.2 Pour ouvrir l'unité extérieure



DANGER: RISQUE D'ÉLECTROCUTION



DANGER: RISQUE DE BRÛLURE

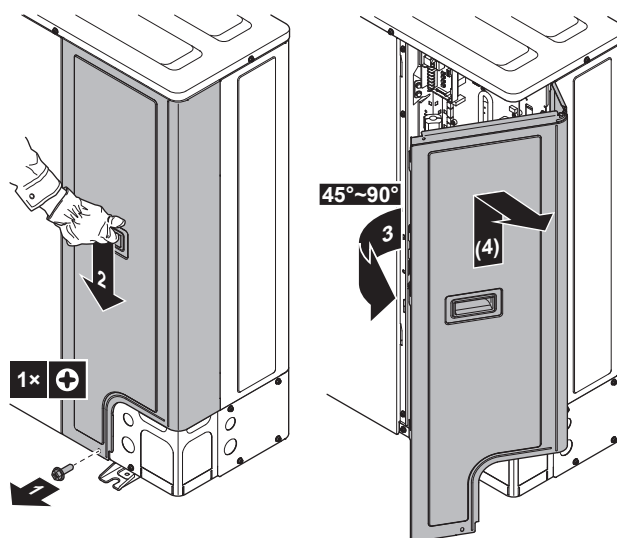

16.2.3 Pour fermer l'unité extérieure



REMARQUE

Lors de la fermeture du couvercle de l'unité extérieure, veillez à ce que le couple de serrage ne dépasse PAS 4,1 N•m.

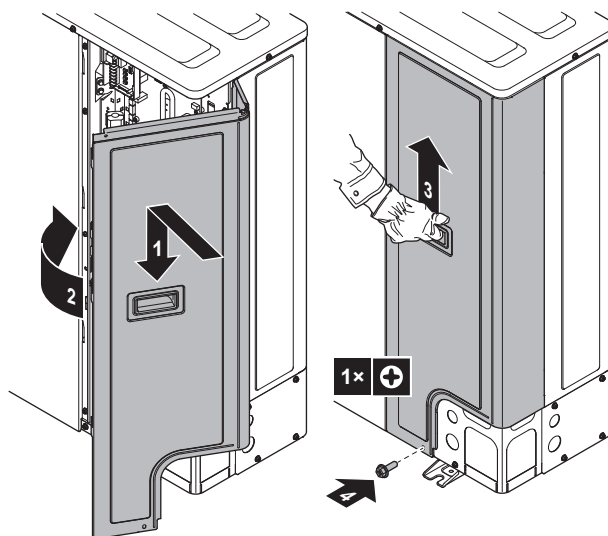

16.3 Montage de l'unité extérieure

16.3.1 À propos du montage de l'unité extérieure

Ordre de montage habituel

Le montage de l'unité extérieure se déroule généralement de la manière suivante:

- 1 Fourniture de la structure d'installation.
- 2 Installation de l'unité extérieure.
- 3 Fourniture du drainage.
- 4 Protection de l'unité contre les chutes.

16.3.2 Précautions de montage de l'unité extérieure



INFORMATION

Prenez également connaissance des consignes et exigences des chapitres suivants:

- "2 Consignes de sécurité générales" [▶ 9]
- "16.1 Préparation du lieu d'installation" [▶ 61]

16.3.3 Fourniture de la structure d'installation

Vérifiez la résistance et le niveau du sol d'installation de manière à ce que l'unité ne génère pas de vibrations ou de bruits.

Fixez fermement l'unité à l'aide des boulons de scellement, comme indiqué sur le plan des fondations.

Préparez quatre jeux de boulons d'ancrage, écrous et rondelles (non fournis) comme suit:

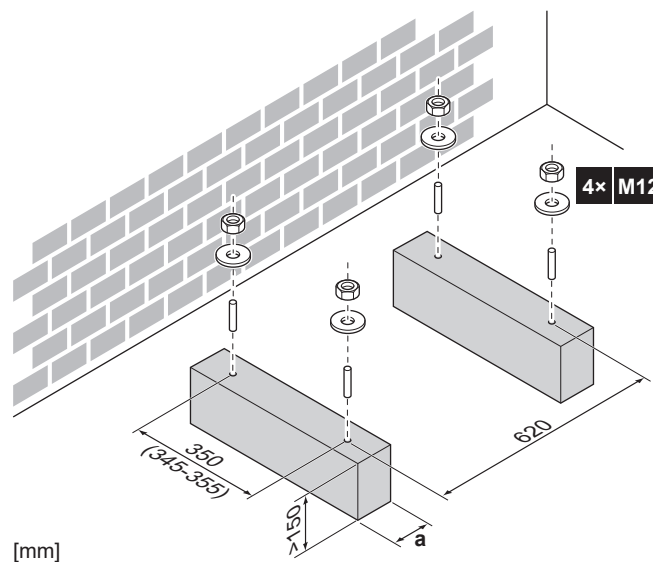

[mm]

- a** Veillez à ne pas couvrir les trous de purge de la plaque de fond de l'unité.



INFORMATION

La partie saillante des boulons ne devrait pas dépasser 20 mm.

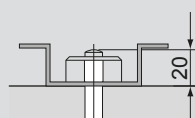

**REMARQUE**

Fixez l'unité extérieure aux boulons de fondation à l'aide des écrous avec des rondelles en résine (a). Si le revêtement sur la zone de fixation est rayé, le métal rouillera facilement.



16.3.4 Installation de l'unité extérieure

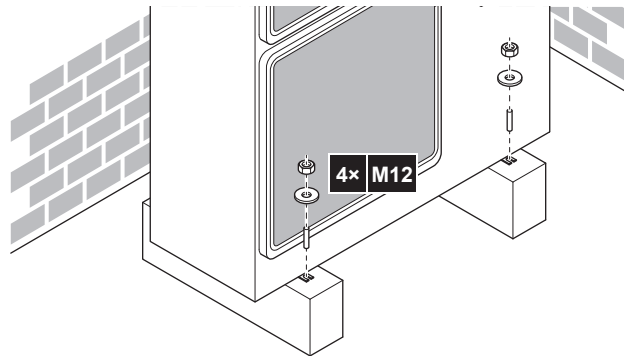

16.3.5 Fourniture du drainage

- Veillez à ce que l'eau de condensation puisse être évacuée correctement.
- Installez l'unité sur une base permettant d'assurer un drainage correct, de manière à éviter l'accumulation de glace.
- Préparer un canal de drainage d'eau autour de la base pour évacuer les eaux résiduelles de l'unité.
- Veillez à ce que l'eau ne s'écoule pas sur le passage afin que le passage ne devienne PAS glissant en cas de températures inférieures à zéro.
- Si vous installez l'unité sur un châssis, placez un panneau d'étanchéité à une distance de 150 mm de la partie inférieure de l'unité de manière à éviter toute infiltration d'eau dans l'unité et tout écoulement de l'eau drainage (reportez-vous à la figure suivante).

**REMARQUE**

Si les orifices de drainage de l'unité extérieure sont recouverts par une base de montage ou par la surface du sol, soulevez l'unité afin de disposer d'un espace libre de plus de 150 mm sous l'unité extérieure.

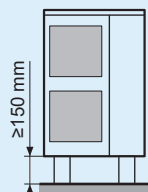

Orifices de drainage (dimensions en mm)

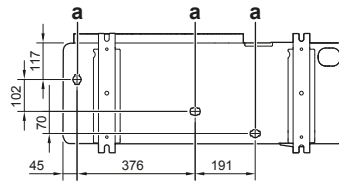

a Orifices de drainage

16.3.6 Protection de l'unité extérieure contre les chutes

Si l'unité est installée dans un lieu où des vents forts peuvent la faire basculer, prenez les mesures suivantes:

- 1 Préparez 2 câbles comme indiqué sur l'illustration suivante (à fournir).
- 2 Placez les 2 câbles sur l'unité extérieure.
- 3 Insérez une feuille en caoutchouc entre les câbles et l'unité extérieure de manière à ce que les câbles ne rayent pas la peinture (à fournir).
- 4 Fixez les extrémités des câbles.
- 5 Serrez les câbles.

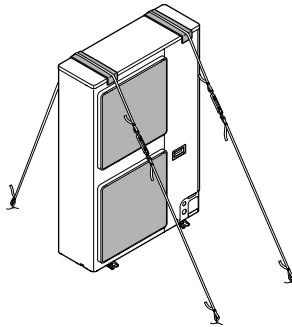

17 Installation des tuyauteries

Dans ce chapitre

17.1	Préparation de la tuyauterie de réfrigérant.....	72
17.1.1	Exigences de la tuyauterie de réfrigérant	72
17.1.2	Matériau des tuyaux de réfrigérant.....	73
17.1.3	Pour sélectionner la taille de la tuyauterie.....	73
17.1.4	Pour sélectionner les kits d'embranchement de réfrigérant.....	75
17.1.5	Longueur de tuyauterie de réfrigérant et différence de hauteur.....	76
17.2	Raccordement de la tuyauterie de réfrigérant.....	79
17.2.1	Concernant le raccordement de la tuyauterie de réfrigérant	79
17.2.2	Précautions lors du raccordement de la tuyauterie de réfrigérant.....	79
17.2.3	Consignes pour le raccordement de la tuyauterie de réfrigérant	80
17.2.4	Instructions de cintrage de tuyaux	81
17.2.5	Evasement de l'extrémité du tuyau.....	81
17.2.6	Brasage de l'extrémité du tuyau.....	82
17.2.7	Utilisation de la vanne d'arrêt et de l'orifice de service.....	83
17.2.8	Raccordement du tuyau de réfrigérant à l'unité extérieure.....	84
17.2.9	Raccordement du kit de branchement de réfrigérant.....	87
17.3	Vérification de la tuyauterie de réfrigérant.....	87
17.3.1	A propos du contrôle de la tuyauterie de réfrigérant.....	87
17.3.2	Contrôle du tuyau de réfrigérant: Directives générales.....	89
17.3.3	Contrôle du tuyau de réfrigérant: Configuration	89
17.3.4	Réalisation d'un essai de fuite	90
17.3.5	Réalisation du séchage par le vide.....	90
17.3.6	Isolation de la tuyauterie de réfrigérant	91
17.4	Charge du réfrigérant.....	91
17.4.1	A propos de la recharge du réfrigérant.....	91
17.4.2	Précautions lors de la recharge de réfrigérant.....	92
17.4.3	Détermination de la quantité de réfrigérant additionnelle	93
17.4.4	Recharge du réfrigérant.....	94
17.4.5	Codes d'erreur lors de la recharge de réfrigérant.....	96
17.4.6	Apposition de l'étiquette des gaz à effet de serre fluorés.....	96

17.1 Préparation de la tuyauterie de réfrigérant

17.1.1 Exigences de la tuyauterie de réfrigérant



REMARQUE

Le nouveau réfrigérant R410A exige des précautions particulières pour conserver le système propre, sec et étanche.

- Propre et sec: les corps étrangers (notamment les huiles minérales ou l'humidité) ne doivent pas être mélangés dans le système.
- Etanche: le R410A ne contient pas de chlore, n'affecte pas la couche d'ozone et ne réduit pas la protection terrestre contre les rayons ultraviolets. Le R410A peut contribuer à l'effet de serre s'il est libéré. Par conséquent, veillez tout particulièrement à l'étanchéité de l'installation.



REMARQUE

La tuyauterie et les autres pièces sous pression devront être conçues pour le réfrigérant. Utilisez du cuivre sans soudure désoxydé à l'acide phosphorique pour la tuyauterie de réfrigérant.



INFORMATION

Prenez également connaissance des consignes et exigences des "[2 Consignes de sécurité générales](#)" [p. 9].

- La quantité de matériaux étrangers à l'intérieur des tuyaux (y compris les huiles de fabrication) doit être ≤ 30 mg/10 m.

17.1.2 Matériau des tuyaux de réfrigérant

- Matériau de la tuyauterie:** n'utiliser que du cuivre sans soudure désoxydé à l'acide phosphorique
- Raccords évasés:** Utilisez uniquement un matériau recuit.
- Degré de trempe de la canalisation et épaisseur de paroi:**

Diamètre extérieur (\varnothing)	Degré de trempe	Épaisseur (t) ^(a)	
6,4 mm (1/4") 9,5 mm (3/8") 12,7 mm (1/2")	Recuit (O)	$\geq 0,80$ mm	
15,9 mm (5/8")	Recuit (O)	$\geq 0,99$ mm	
19,1 mm (3/4")	Demi-durci (1/2H)	$\geq 0,80$ mm	

^(a) En fonction de la législation en vigueur et de la pression de travail maximale (voir "PS High" sur la plaquette signalétique), une épaisseur de tuyauterie plus grande peut être requise.

17.1.3 Pour sélectionner la taille de la tuyauterie

Déterminez la taille appropriée à l'aide des tableaux suivants pour les connexions aux unités intérieures DX et AHU (la figure de référence n'est donnée qu'à titre indicatif).



INFORMATION

- L'association des unités intérieures VRV DX et RA DX n'est pas autorisée.
- L'association des unités intérieures RA DX et AHU n'est pas autorisée.
- L'association des unités intérieures RA DX et des unités intérieures à rideau d'air n'est pas autorisée.



INFORMATION

Si vous installez des unités intérieures RA DX, vous devez configurer le réglage sur place [2-38] (= type d'unités intérieures installées). Voir "19.1.8 Mode 2: paramètres sur place" [▶ 113].

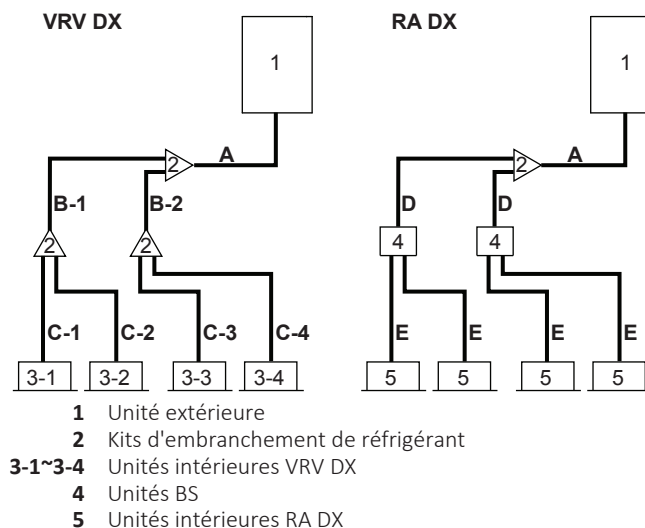

- A** Canalisation entre l'unité extérieure et le (premier) kit de branchement de réfrigérant
- B-1 B-2** Canalisation entre les kits de branchement de réfrigérant
- C-1~C-4** Canalisation entre kit de branchement de réfrigérant et unité intérieure
- D** Canalisation entre kit de branchement de réfrigérant et unité BP
- E** Tuyauterie entre l'unité BS et l'unité intérieure RA DX

Si les tailles de tuyaux requises (en pouces) ne sont pas disponibles, il est également possible d'utiliser d'autres diamètres (en millimètres) en prenant soin de:

- Sélectionner la taille de tuyau la plus proche de la taille requise.
- Utilisez les adaptateurs appropriés pour passer d'une unité de mesure à l'autre (non fournis).
- Le calcul du réfrigérant supplémentaire doit être ajusté comme mentionné dans "[17.4.3 Détermination de la quantité de réfrigérant additionnelle](#)" [► 93].

A: Canalisation entre l'unité extérieure et le (premier) kit de branchement de réfrigérant

Lorsque la longueur de tuyau équivalente entre l'unité extérieure et intérieure la plus éloignée est de 90 m ou plus (b+d), la taille du tuyau de gaz principal (b) doit être augmentée. Si la dimension du tuyau de gaz recommandée (majorée) n'est pas disponible, veuillez utiliser la taille standard (qui peut entraîner une légère baisse de la capacité).

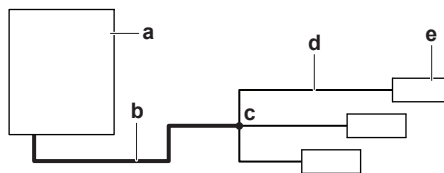

- a** Unité extérieure
- b** Tuyau de gaz principal (augmentez la taille des tuyaux si la longueur b+d ≥ 90 m)
- c** Premier kit d'embranchement de réfrigérant
- d** Canalisation entre l'unité intérieure et le premier kit de branchement de réfrigérant
- e** Unité intérieure la plus éloignée

Type de capacité de l'unité extérieure (HP)	Taille du diamètre extérieur de la canalisation (mm)		
	Tuyauterie de gaz		Tuyauterie de liquide
	Standard	Taille augmentée	
4+5	15,9	19,1	9,5
6	19,1	22,2	

B: Canalisation entre les kits de branchement de réfrigérant

Choisir dans le tableau suivant en fonction du type de capacité totale de l'unité intérieure connecté en aval. Ne pas laisser la tuyauterie de connexion dépasser la taille de la canalisation de réfrigérant choisie par le nom du modèle du système général.

Coefficient de débit de l'unité intérieure	Taille du diamètre extérieur de la canalisation (mm)	
	Tuyauterie de gaz	Tuyauterie de liquide
<150	15,9	9,5
150 ≤ x ≤ 182	19,1	

Exemple : Capacité en aval pour B-1 = indice de capacité de l'unité 3-1 + indice de capacité de l'unité 3-2

C: Canalisation entre kit de branchement de réfrigérant et unité intérieure

Utilisez les mêmes diamètres que les connexions (liquide, gaz) sur les unités intérieures. Les diamètres des unités intérieures sont les suivantes:

Coefficient de débit de l'unité intérieure	Taille du diamètre extérieur de la canalisation (mm)	
	Tuyauterie de gaz	Tuyauterie de liquide
15~50	12,7	6,4
63~140	15,9	9,5

D: Canalisation entre kit de branchement de réfrigérant et unité BP

Indice de capacité totale des unités intérieures raccordées	Taille du diamètre extérieur de la canalisation (mm)	
	Tuyauterie de gaz	Tuyauterie de liquide
15~62	12,7	6,4
63~149	15,9	9,5
150~182	19,1	

E: Tuyauterie entre l'unité BP et l'unité intérieure RA DX

Coefficient de débit de l'unité intérieure	Taille du diamètre extérieur de la canalisation (mm)	
	Tuyauterie de gaz	Tuyauterie de liquide
15~42	9,5	6,4
50	12,7	9,5
60		
71	15,9	

17.1.4 Pour sélectionner les kits d'embranchement de réfrigérant

Pour exemple de tuyau, se reporter à "[17.1.3 Pour sélectionner la taille de la tuyauterie](#)" [▶ 73].

Raccord refnet au premier branchement (compté à partir de l'unité extérieure)

Lors de l'utilisation des raccords refnet au premier embranchement compté à partir du côté unité extérieure, choisir dans le tableau suivant en fonction de la capacité de l'unité extérieure. **Exemple** : Raccord refnet A→B-1.

Type de capacité de l'unité extérieure (HP)	Kit d'embranchement de réfrigérant
4~6	KHRQ22M20TA

Raccords Refnet aux autres embranchements

Pour les raccords refnet autres que le premier branchement, sélectionner le modèle de kit de branchement approprié en fonction du coefficient de capacité total de toutes les unités intérieures raccordées après l'embranchement de réfrigérant. **Exemple** : Raccord Refnet B-1→C-1.

Coefficient de débit de l'unité intérieure	Kit de branchement de réfrigérant
<182	KHRQ22M20TA

Collecteurs Refnet

En ce qui concerne les collecteurs refnet, choisissez dans le tableau suivant en fonction de la capacité totale de toutes les unités intérieures raccordées sous le collecteur refnet.

Coefficient de débit de l'unité intérieure	Kit de branchement de réfrigérant
<182	KHRQ22M29H



INFORMATION

Un maximum de 8 embranchements peut être raccordé à un collecteur.

17.1.5 Longueur de tuyauterie de réfrigérant et différence de hauteur

Connexion uniquement aux unités intérieures VRV DX et unités intérieures: RA DX

Les longueurs de tuyauterie et dénivelés doivent se conformer aux exigences suivantes. Deux schémas seront abordés:

- Extérieur avec unités intérieures 100% VRV DX
- Extérieur avec unités intérieures 100% RA DX

Exigence	Limite	
	VRV DX	RA DX
Longueur maximale de la tuyauterie actuelle <ul style="list-style-type: none"> ▪ Exemple 1.1, unité 8: $a+b+c+d+e+f+g+p \leq \text{Limite}$ ▪ Exemple 1.2, unité 6: $a+b+h \leq \text{Limite}$ ▪ Exemple 1.2, unité 8: $a+i+k \leq \text{Limite}$ ▪ Exemple 1.3, unité 8: $a+i \leq \text{Limite}$ ▪ Exemple 2, unité 18: $a+b+m \leq \text{Limite}$ 	120 m	65 m
Longueur maximale de la tuyauterie actuelle^(a)	150 m	85 m
Longueur maximale totale de la tuyauterie <ul style="list-style-type: none"> ▪ Exemple 1.1: $a+b+c+d+e+f+g+h+i+j+k+l+m+n+p \leq \text{Limite}$ ▪ Exemple 2: $a+b+c+d+e+f+g+h+i+j+k+l+m \leq \text{Limite}$ 	300 m	140 m
Longueur maximale extérieur-premier kit d'embranchement de réfrigérant <ul style="list-style-type: none"> ▪ Exemple 2: $\text{Limite} \leq a$ 	N/A	5 m
Longueur maximale kit premier embranchement-unité intérieure <ul style="list-style-type: none"> ▪ Exemple 1.1, unité 8: $b+c+d+e+f+g+p \leq \text{Limite}$ ▪ Exemple 1.2, unité 6: $b+h \leq \text{Limite}$ ▪ Exemple 1.2, unité 8: $i+k \leq \text{Limite}$ ▪ Exemple 1.3, unité 8: $i \leq \text{Limite}$ ▪ Exemple 2, unité 18: $b+m \leq \text{Limite}$ 	40 m	40 m
Longueur maximum extérieur-BP <ul style="list-style-type: none"> ▪ Exemple 2, BP3: $a+b \leq \text{Limite}$ 	N/A	55 m

Exigence		Limite	
		VRV DX	RA DX
Longueur minimale et maximale BP-intérieur ▪ Exemple 2, unité 18: Min.≤m≤Max.	Index de capacité de l'unité intérieure<60	N/A	2~15 m
	Index de capacité de l'unité intérieure=60	N/A	2~12 m
	Index de capacité de l'unité intérieure=71	N/A	2~8 m
Différence maximale de hauteur extérieur-intérieur	Extérieur plus haut que l'intérieur ▪ Exemples: H1≤Limite	50 m	30 m
	Extérieur plus bas que l'intérieur	40 m	
Différence maximale de hauteur intérieur-intérieur ▪ Exemples: H2≤Limite		15 m	15 m
Différence maximale de hauteur extérieur-BP ▪ Exemple 2: H3≤Limite		N/A	30 m
Différence maximale de hauteur BP-BP ▪ Exemple 2: H4≤Limite		N/A	15 m
Différence maximale de hauteur BP-intérieur ▪ Exemple 2: H5≤Limite		N/A	5 m

^(a) Imaginons une longueur de tuyau équivalente du raccord refnet=0,5 m et collecteur refnet=1 m (à des fins de calcul de la longueur de tuyau équivalente, pas pour les calculs de charge de réfrigérant).

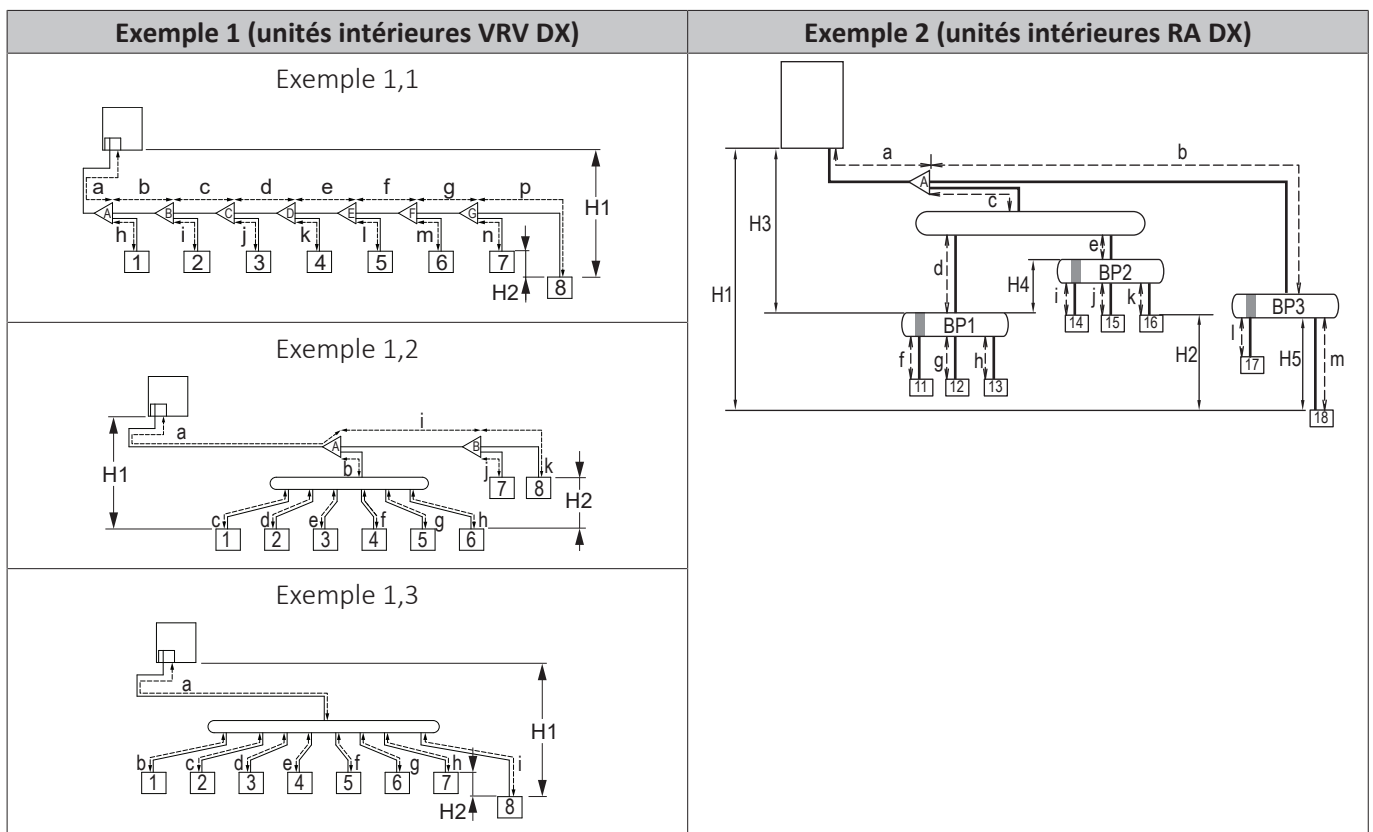

- Raccord refnet
- Collecteur refnet
- Boîte BP
- 1~8** Unités intérieures VRV DX
- 11~18** Unités intérieures RA DX

Connexion avec une seule unité de traitement de l'air (disposition en paires)

Tuyau	Longueur maximale (réelle/équivalente)
Tuyau le plus long à partir de l'unité extérieure	50 m/55 m ^(a)
Longueur de tuyau totale	150 m/— ^(b)

^(a) La longueur minimale autorisée est de 5 m.

^(b) Jusqu'à trois embranchements de tuyauterie sont possibles dans le cas d'une AHU avec un échangeur de chaleur entrelacé.

Connexion avec des unités intérieures VRV DX et des unités de traitement d'air (configuration mixte) et connexion avec seulement plusieurs centrales de traitement d'air (configuration multiple)



INFORMATION

La figure suivante est un exemple et peut NE PAS correspondre totalement à la configuration de votre système.

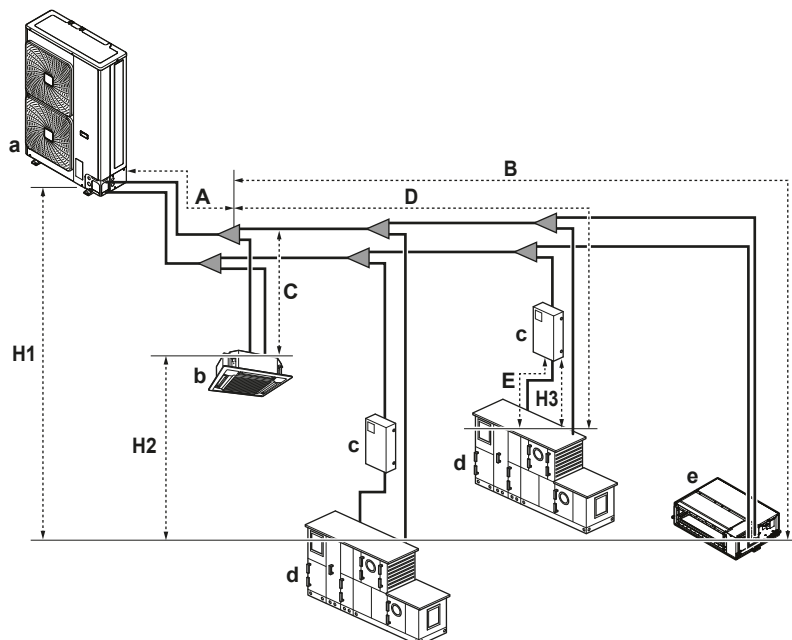

- a Unité extérieure
- b VRV DX unité intérieure
- c Kit EKEXV(A)
- d Unité de traitement de l'air (AHU)
- e Unité intérieure (conduit) VRV DX

Tuyau	Longueur maximale (réelle/équivalente)
Tuyau le plus long de l'unité extérieure ou du dernier embranchement de tuyauterie d'unités extérieures multiples (A + [B, D])	50 m/55 m ^(a)
Tuyau le plus long après le premier embranchement (B, D)	40 m/—
Longueur de tuyau totale	300 m/—

^(a) La longueur minimale autorisée est de 5 m.

Dénivelé admis

Terme	Définition	Dénivelé [m]
H1	Dénivelé entre les unités intérieures et extérieures	50/55
H2	Dénivelé entre les unités intérieures	15
H3	Dénivelé entre les kits EKEXV(A) et les unités AHU	5

17.2 Raccordement de la tuyauterie de réfrigérant

17.2.1 Concernant le raccordement de la tuyauterie de réfrigérant

Avant de raccorder la tuyauterie de réfrigérant

Assurez-vous que les unités extérieure et intérieure sont montées.

Ordre de montage habituel

Le raccordement de la tuyauterie de réfrigérant implique:

- Raccordement de la tuyauterie de réfrigérant à l'unité extérieure
- Raccordement des kits d'embranchement de réfrigérant
- Raccordement de la tuyauterie de réfrigérant aux unités intérieures (voir le manuel d'installation des unités intérieures)
- Isolation de la tuyauterie de réfrigérant
- Gardez en tête les consignes de:
 - Pliage des tuyaux
 - Évasement de l'extrémité des tuyaux
 - Brasage
 - Utilisation des vannes d'arrêt

17.2.2 Précautions lors du raccordement de la tuyauterie de réfrigérant



INFORMATION

Lisez également les précautions et exigences des chapitres suivants:

- "2 Consignes de sécurité générales" [▶ 9]
- "17.1 Préparation de la tuyauterie de réfrigérant" [▶ 72]



DANGER: RISQUE DE BRÛLURE



REMARQUE

Respectez les consignes suivantes concernant la tuyauterie du réfrigérant:

- Veillez à ce que seul le réfrigérant indiqué soit mélangé au circuit du réfrigérant (air, par exemple).
- Utilisez uniquement du réfrigérant R410A.
- Utilisez uniquement des outils d'installations (jauges de manifold, par exemple) exclusivement conçus pour les installations R410A, de manière à résister à la pression et à éviter la pénétration de matériaux étrangers (huiles minérales et humidité, par exemple) dans le système.
- Installez la tuyauterie de manière à ce que l'évasement ne soit PAS soumis à une contrainte mécanique.
- Ne laissez PAS les tuyaux sans surveillance sur le site. Si l'installation n'est PAS effectuée dans un délai d'un jour, protégez la tuyauterie comme indiqué dans le tableau suivant pour éviter que la saleté, du liquide ou de la poussière ne pénètre dans la tuyauterie.
- Faites attention lorsque vous passez des tubes en cuivre dans des murs (reportez-vous à l'illustration ci-dessous).

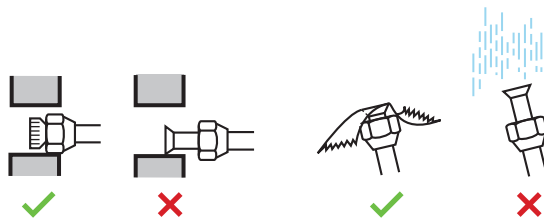

Unité	Période d'installation	Méthode de protection
Unité extérieure	>1 mois	Pincer le tuyau
	<1 mois	Pincer le tuyau ou l'entourer de ruban isolant
Unité intérieure	Indépendamment de la période	



REMARQUE

N'OUVREZ PAS la vanne d'arrêt du réfrigérant avant de vérifier la tuyauterie de réfrigérant. Si vous devez charger du réfrigérant complémentaire, nous vous recommandons d'ouvrir la vanne d'arrêt du réfrigérant au préalable.

17.2.3 Consignes pour le raccordement de la tuyauterie de réfrigérant

Prenez les directives suivantes en compte lors du raccordement des tuyaux:

- Enduisez la surface intérieure de l'évasement avec de l'huile acétique ou de l'huile éthylique lors du raccordement d'un raccord conique. Faites manuellement 3 ou 4 tours avant de serrer fermement.

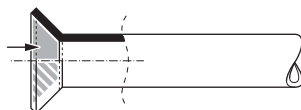

- Utilisez TOUJOURS 2 clés pour desserrer un raccord conique.
- Utilisez TOUJOURS une clé de serrage et une clé dynamométrique pour serrer le raccord conique lors du raccordement la tuyauterie. Cela permet d'éviter les fuites et les fissures au niveau du raccord.

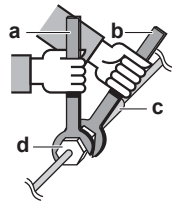

- a Clé dynamométrique
- b Clé
- c Raccord de tuyaux
- d Raccord conique

Taille des tuyaux (mm)	Couple de serrage (N•m)	Dimensions d'évasement (A) (mm)	Forme de l'évasement (mm)
∅6,4	15~17	8.7~9.1	
∅9,5	33~39	12.8~13.2	
∅12,7	50~60	16.2~16.6	
∅15,9	62~75	19.3~19.7	
∅19,1	90~110	23.6~24.0	

17.2.4 Instructions de cintrage de tuyaux

Utilisez une cintreuse pour courber les tuyaux. Tous les coudes de tuyaux doivent être le moins anguleux possible (le rayon de courbure doit être de 30~40 mm ou plus).

17.2.5 Evasement de l'extrémité du tuyau



MISE EN GARDE

- Un évasement incomplet peut entraîner des fuites de gaz réfrigérant.
- Ne réutilisez PAS les évasements. Utilisez de nouveaux évasements pour éviter les fuites de gaz réfrigérant.
- Utilisez les raccords coniques fournis avec l'unité. L'utilisation de raccords coniques différents peut provoquer des fuites de gaz réfrigérant.

- 1 Coupez l'extrémité du tuyau avec un coupe-tube.
- 2 Retirez les bavures en orientant la surface de coupe vers le bas de manière à ce que les copeaux ne pénètrent PAS dans le tuyau.

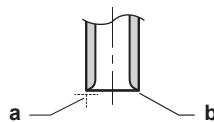

- a Coupez à angle droit.
- b Retirez les bavures.

- 3 Retirez le raccord conique de la vanne d'arrêt et placez le raccord conique sur le tuyau.
- 4 Évasez le tuyau. Procédez à l'évasement à l'emplacement exact indiqué sur la figure suivante.



	Outil d'évasement pour R410A (à embrayage)	Outil d'évasement classique	
		À embrayage (type Ridgid)	À écrou à oreilles (type Imperial)
A	0~0,5 mm	1,0~1,5 mm	1,5~2,0 mm

5 Vérifiez que l'évasement est correctement effectué.

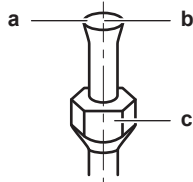

- a La surface intérieure de l'évasement DOIT être impeccable.
- b L'extrémité du tuyau DOIT être évasée de manière uniforme, en formant un cercle parfait.
- c Veillez à ce que l'écrou évasé soit installé.

17.2.6 Brasage de l'extrémité du tuyau

 **DANGER: RISQUE DE BRÛLURE**

 **REMARQUE**
 Précautions lors du raccordement des tuyaux fournis sur place. Ajouter le matériau de brasage comme le montre l'illustration.
 $\leq \text{Ø}25.4$



- Lors du brasage, le soufflage d'azote permet d'éviter la création de quantités importantes de film oxydé sur la partie intérieure de la tuyauterie. Ce film affecte de manière négative les vannes et les compresseurs du système frigorifique et empêche le fonctionnement correct.
- La pression d'azote doit être réglée sur 20 kPa (0,2 bar) (ce qui est une valeur suffisante pour être perceptible sur la peau) avec un réducteur de pression.

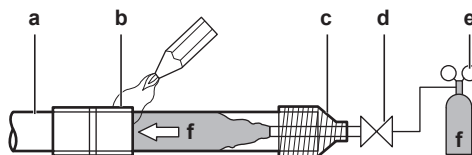

- a Tuyauterie de réfrigérant
- b Partie à braser
- c Ruban
- d Vanne manuelle
- e Réducteur de pression
- f Azote

- N'utilisez PAS d'antioxydants lors du brasage des raccords de tuyaux. Les résidus peuvent obstruer les tuyaux et détruire l'équipement.

- N'utilisez PAS de décapant lors du brasage de la tuyauterie de réfrigérant cuivre/cuivre. Utilisez un alliage de brasure à base de cuprophosphore (BCuP) qui NE requiert PAS de décapant.

Le fondant a une influence extrêmement néfaste sur les tuyauteries de réfrigérant. Par exemple, si du fondant à base de chlore est utilisé, il provoquera la corrosion des tuyaux ou, tout particulièrement, si le fondant contient du fluor, il endommagera l'huile de réfrigérant.

- Lors du brasage, protégez TOUJOURS les surfaces environnantes (par ex. mousse isolante) de la chaleur.

17.2.7 Utilisation de la vanne d'arrêt et de l'orifice de service

Manipulation de la vanne d'arrêt

Prenez les directives suivantes en compte:

- Les vannes d'arrêt de gaz et de liquide sont fermées d'usine.
- Veillez à maintenir les vannes d'arrêt ouvertes pendant le fonctionnement.
- Les figures ci-dessous illustrent le nom de chaque pièce requise pour manipuler la vanne d'arrêt.

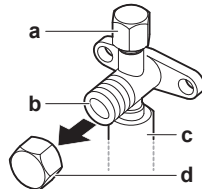

- a Orifice de service et couvercle d'orifice de service
- b Vanne d'arrêt
- c Connexion de la tuyauterie sur site
- d Couvercle de la vanne d'arrêt

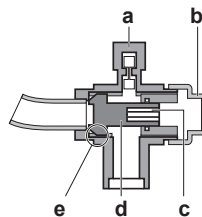

- a Orifice de service
- b Couvercle de la vanne d'arrêt
- c Trou hexagonal
- d Arbre
- e Siège de vanne

- NE forcez PAS trop sur la vanne d'arrêt, faute de quoi vous risquez de casser le corps de la vanne.

Ouverture/fermeture de la vanne d'arrêt

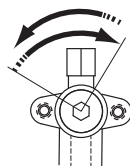

Dans le sens inverse des aiguilles d'une montre pour ouvrir,
dans le sens des aiguilles d'une montre pour fermer.

Résultat: La vanne est alors ouverte/fermée.

Manipulation du couvercle de la vanne d'arrêt

- Le couvercle de la vanne d'arrêt est rendu étanche à l'endroit indiqué par une flèche. Ne l'endommagez PAS.
- Après avoir manipulé la vanne d'arrêt, serrez le couvercle de la vanne d'arrêt et vérifiez qu'il n'y a pas de fuites de réfrigérant. Pour connaître le couple de serrage, reportez-vous au tableau ci-dessous.

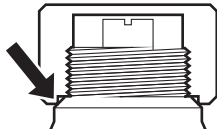

Manipulation de l'orifice de service

- Utilisez toujours un tuyau de charge équipé d'une broche d'enfoncement de vanne étant donné que l'orifice de service est une vanne de type Schrader.
- Après avoir manipulé l'orifice de service, veillez à serrer le couvercle d'orifice de service fermement. Pour connaître le couple de serrage, reportez-vous au tableau ci-dessous.
- Une fois le couvercle d'orifice de service resserré, s'assurer qu'il n'existe aucune fuite de réfrigérant.

Couples de serrage

Dimension de la vanne d'arrêt (mm)	Couple de serrage N•m (Tournez dans le sens horaire pour fermer)			
	Arbre			
	Corps de vanne	Clé hexagonale	Capuchon (couvercle de vanne)	Orifice de service
Ø9,5	5,4~6,6	4 mm	13,5~16,5	11,5~13,9
Ø15,9	13,5~16,5	6 mm	22,5~27,5	

17.2.8 Raccordement du tuyau de réfrigérant à l'unité extérieure



REMARQUE

Veillez à ce que la canalisation installée sur place ne touche pas d'autres canalisations, le panneau inférieur ou le panneau latéral. Veillez, tout particulièrement pour la connexion inférieure et latérale, à protéger la canalisation au moyen d'une isolation adéquate pour éviter qu'elle entre en contact avec le boîtier.

- Procédez comme suit:
 - Retirez le couvercle de service (a) avec la vis (b).
 - Retirez la plaque d'entrée de canalisation (c) avec la vis (d).

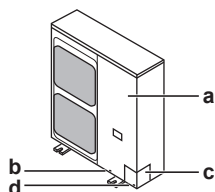

- Choisissez un trajet pour la tuyauterie (a, b, c ou d).

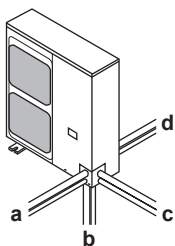

INFORMATION

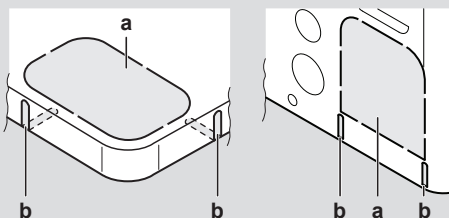

- Enfoncez le trou à enfoncer (a) dans la plaque du fond ou la plaque de couvercle en tapotant sur les points de fixation à l'aide d'un tournevis à tête plate et d'un marteau.
- En option, découpez les fentes (b) avec une scie à métaux.



REMARQUE

Précautions lors de la réalisation des trous à défoncer:

- Évitez d'endommager le boîtier et la tuyauterie sous-jacente.
- Après avoir réalisé les trous à défoncer, nous recommandons d'éliminer les bavures et de peindre les bords et les zones autour des bords à l'aide de la peinture de réparation pour éviter la formation de rouille.
- Lors du passage du câblage électrique à travers les trous à enfoncer, entourez le câble de bande de protection pour éviter tout dégât.

3 Procédez comme suit:

- Branchez le tuyau de liquide (a) à la vanne d'arrêt de liquide.
- Branchez le tuyau de gaz (b) à la vanne d'arrêt de gaz.

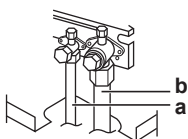

- Avec RXYSQ6: Branchez les accessoires de tuyauterie de gaz (c, c1, d, e), et coupez-les à la longueur requise (e1). C'est nécessaire parce que la taille de la vanne d'arrêt de gaz fait $\varnothing 15,9$ tandis que la tuyauterie entre l'unité extérieure et le premier kit de branchement de réfrigérant fait $\varnothing 19,1$.

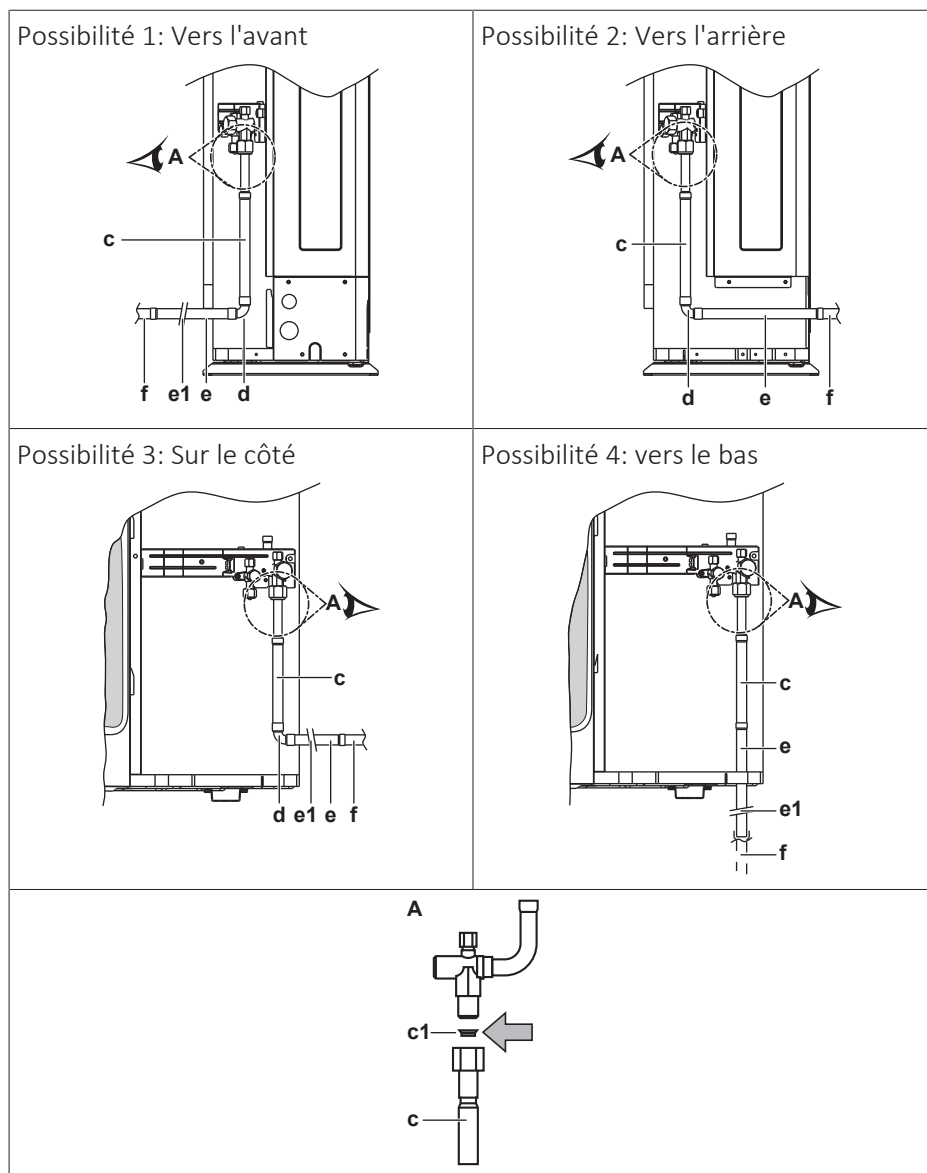

- c, c1** Accessoire de tuyauterie de gaz 1 + joint de cuivre (toujours l'utiliser)
- d** Accessoire de tuyauterie de gaz 2
- e, e1** Accessoire de tuyauterie de gaz 3 (le couper à la longueur requise)
- f** Équipement non fourni

- 4** Refixez le couvercle de service et la plaque d'entrée de tuyauterie.
- 5** Scellez tous les trous (exemple: a) pour éviter la neige et les petits animaux d'entrer dans le système.

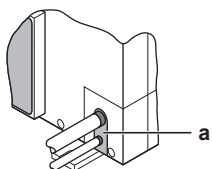

AVERTISSEMENT

Fournit des mesures adéquates pour éviter que l'unité puisse être utilisée comme abri par de petits animaux. Les petits animaux qui entrent en contact avec des pièces électriques peuvent provoquer des dysfonctionnements, de la fumée ou un incendie.

**REMARQUE**

Veillez à ouvrir les vannes d'arrêt après l'installation de la tuyauterie de réfrigérant et avoir effectué le séchage à sec. Faire fonctionner le système avec les vannes d'arrêt fermées peut casser le compresseur.

17.2.9 Raccordement du kit de branchement de réfrigérant

Pour l'installation du kit de branchement de réfrigérant, reportez-vous au manuel d'installation fourni avec le kit.

- Monter le joint refnet de manière à créer une ramification horizontale ou verticale.
- Monter le collecteur refnet de manière à créer une ramification horizontale ou verticale.

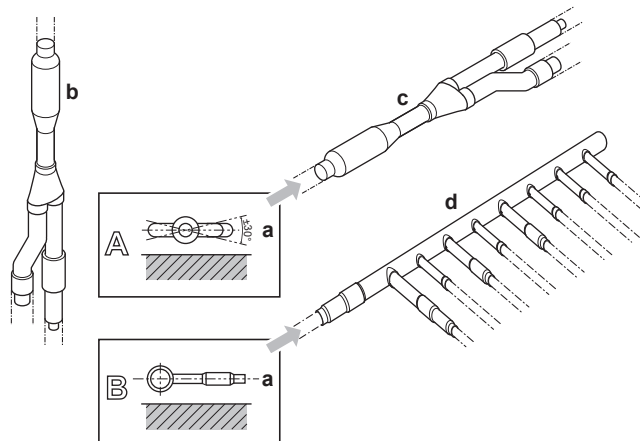

- a Surface horizontale
- b Raccord Refnet monté verticalement
- c Raccord Refnet monté horizontalement
- d Collecteur

17.3 Vérification de la tuyauterie de réfrigérant

17.3.1 A propos du contrôle de la tuyauterie de réfrigérant

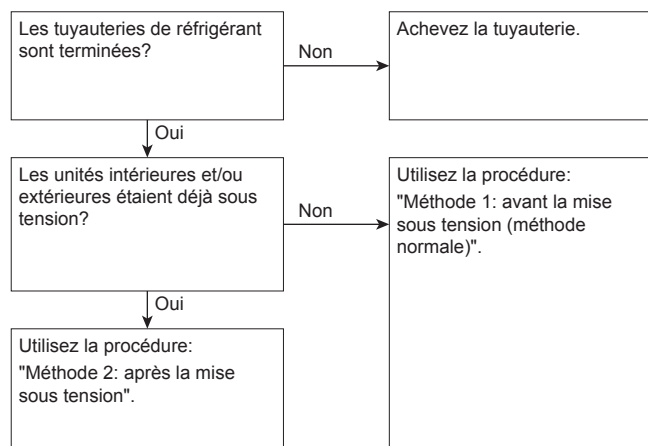

Il est très important que toute la tuyauterie de réfrigérant soit réalisée avant que les unités (extérieure ou intérieure) soient mises en service. Lorsque les unités seront mises sous tension, les vannes d'expansion s'activeront. Cela veut dire que les vannes se fermeront.

**REMARQUE**

Le test de fuite et le séchage à dépression du tuyau du client et des unités intérieures sont impossibles lorsque des vannes d'expansion du client sont fermées.

Méthode 1: Avant la mise sous tension

Si le système n'a pas encore été mis sous tension, aucune action spéciale n'est requise pour effectuer le test de fuite et le séchage par le vide.

Méthode 2: Après la mise sous tension

Si le système a déjà été mis sous tension, activer le réglage [2-21] (se reporter à "[19.1.4 Accès au mode 1 ou 2](#)" [► 110]). Ce réglage ouvrira les vannes d'expansion non fournies pour garantir une voie à la tuyauterie de réfrigérant et permettre d'effectuer le test de fuite et le séchage par le vide.

**DANGER: RISQUE D'ÉLECTROCUTION****REMARQUE**

Assurez-vous que toutes les unités intérieures raccordées à l'unité extérieure sont sous tension.

**REMARQUE**

Attendez que l'unité extérieure ait terminé l'initialisation pour appliquer le réglage [2-21].

Test d'étanchéité et séchage à vide

Le contrôle de la tuyauterie de réfrigérant implique de:

- Vérifier s'il y a des fuites dans la tuyauterie de réfrigérant.
- Effectuer le séchage par le vide pour éliminer toute humidité, l'air ou l'azote dans le tuyau de réfrigérant.

S'il y a un risque de présence d'humidité dans la tuyauterie de réfrigérant (par exemple, de l'eau peut avoir pénétré dans le tuyau), appliquez d'abord la procédure de séchage à vide ci-dessous jusqu'à ce que toute l'humidité ait disparu.

Tous les tuyaux à l'intérieur de l'unité ont été testés en usine pour s'assurer qu'il n'y a pas de fuite.

Seule la tuyauterie de réfrigérant installée en option doit être vérifiée. Par conséquent, assurez-vous que les vannes d'arrêt des unités extérieures sont bien fermées avant d'effectuer le test de fuite ou le séchage à vide.

**REMARQUE**

Assurez-vous que toutes les vannes de tuyaux (non fournies) installées sont OUVERTES (pas les vannes d'arrêt des unités extérieures) avant de commencer le test de fuite et le séchage à vide.

Pour plus d'informations sur l'état des vannes, se reporter à "[17.3.3 Contrôle du tuyau de réfrigérant: Configuration](#)" [► 89].

17.3.2 Contrôle du tuyau de réfrigérant: Directives générales

Branchez la pompe à vide via un collecteur à l'orifice d'entretien de toutes les vannes d'arrêt pour augmenter l'efficacité (se reporter à "[17.3.3 Contrôle du tuyau de réfrigérant: Configuration](#)" [▶ 89]).

**REMARQUE**

Utilisez une pompe à vide à 2 étages munie d'un clapet de non-retour ou d'une électrovanne dont le débit d'évacuation est de $-100,7 \text{ kPa}$ ($-1,007 \text{ bar}$).

**REMARQUE**

Assurez-vous que l'huile de la pompe n'est pas refoulée vers le système lorsque la pompe est à l'arrêt.

**REMARQUE**

Ne purgez PAS l'air avec les réfrigérants. Utilisez une pompe à vide pour purger l'installation.

17.3.3 Contrôle du tuyau de réfrigérant: Configuration

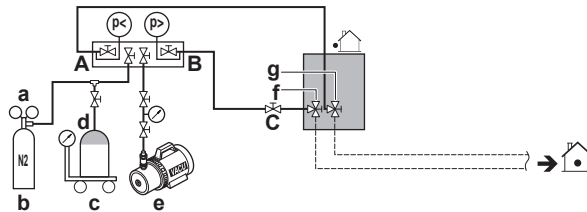

- a Vanne de réduction de pression
- b Azote
- c Bascule
- d Réservoir de réfrigérant R410A (système à siphon)
- e Pompe à vide
- f Vanne d'arrêt de la conduite de liquide
- g Vanne d'arrêt de la conduite de gaz
- A Vanne A
- B Vanne B
- C Vanne C

Vanne	Statut
Vanne A	Ouvert
Vanne B	Ouvert
Vanne C	Ouvert
Vanne d'arrêt de la conduite de liquide	Fermer
Vanne d'arrêt de la conduite de gaz	Fermer

**REMARQUE**

Les connexions aux unités intérieures et à toutes les unités intérieures doivent également être testées (fuite et vide). Laissez les éventuelles vannes de tuyau (non fournies) installées ouvertes également.

Reportez-vous au manuel d'installation de l'unité intérieure pour plus de détails. Le test de fuite et le séchage à vide doivent se faire avant de mettre l'unité sous tension. Sinon, reportez-vous aussi à l'organigramme décrit plus haut dans ce chapitre (voir "[17.3.1 A propos du contrôle de la tuyauterie de réfrigérant](#)" [▶ 87]).

17.3.4 Réalisation d'un essai de fuite

Le test de fuite doit satisfaire aux spécifications EN378-2.

Test de fuite de dépression

- 1 Vidanger le système par le tuyau de liquide et de gaz à une pression de $-100,7 \text{ kPa}$ ($-1,007 \text{ bar}$) pendant plus de 2 heures.
- 2 Une fois la valeur atteinte, arrêter la pompe à vide et vérifier que la pression ne monte pas pendant au moins 1 minute
- 3 Si la pression monte, le système peut soit contenir de l'humidité (voir séchage à vide ci-dessous) soit présenter des fuites

Test de fuite de pression

- 1 Rompez la dépression en pressurant à l'azote jusqu'à une pression minimale de $0,2 \text{ MPa}$ (2 bars). Ne réglez jamais la pression de jauge au-delà de la pression de fonctionnement maximale de l'unité, c.-à-d. $4,0 \text{ MPa}$ (40 bar).
- 2 Rechercher d'éventuelles fuites en appliquant une solution de détection de bulles à tous les raccords de tuyauterie.
- 3 Décharger tout l'azote gazeux.

**REMARQUE**

TOUJOURS utiliser une solution de détection de bulles recommandée par le revendeur.

Ne JAMAIS utiliser d'eau savonneuse:

- L'eau savonneuse peut provoquer la fissuration des composants, tels que les écrous évasés ou les bouchons de vanne d'arrêt.
- L'eau savonneuse peut contenir du sel, qui absorbe l'humidité qui gèlera lorsque la tuyauterie refroidira.
- L'eau savonneuse contient de l'ammoniac qui peut entraîner la corrosion des raccords évasés (entre l'écrou évasé en laiton et l'évasement en cuivre).

17.3.5 Réalisation du séchage par le vide

**REMARQUE**

Les connexions aux unités intérieures et à toutes les unités intérieures doivent également être testées (fuite et vide). Laissez ouvertes les éventuelles vannes de tuyau (non fournies) installées vers les unités intérieures également.

Le test de fuite et le séchage à vide doivent se faire avant de mettre l'unité sous tension. Sinon, voir "[17.3.1 A propos du contrôle de la tuyauterie de réfrigérant](#)" [▶ 87] pour plus d'informations.

Pour éliminer toute l'humidité du système, procédez comme suit:

- 1 Vidangez le système pendant au moins 2 heures jusqu'à l'obtention d'une dépression cible de $-100,7 \text{ kPa}$ ($-1,007 \text{ bar}$) (5 Torr absolus).
- 2 Vérifiez que la dépression cible est maintenue pendant au moins 1 heure lorsque la pompe à dépression est éteinte.
- 3 Si la dépression cible n'est pas atteinte dans les 2 heures ou maintenue pendant 1 heure, le système peut contenir trop d'humidité. Dans ce cas, rompez la dépression en pressurant à l'azote jusqu'à une pression de $0,05 \text{ MPa}$ (0,5 bar) et répétez les étapes 1 à 3 jusqu'à ce que l'humidité ait été éliminée.

- 4 Selon qu'il faut charger le réfrigérant directement par l'orifice de charge de réfrigérant ou d'abord précharger une partie du réfrigérant par la conduite liquide, ouvrir les vannes d'arrêt de l'unité extérieure ou les maintenir fermées. Voir "17.4.4 Recharge du réfrigérant" [▶ 94] pour de plus amples informations.



INFORMATION

Une fois la vanne d'arrêt ouverte, il est possible que la pression de la tuyauterie de réfrigérant n'augmente PAS. Cela peut être occasionné par la fermeture de la soupape de détente dans le circuit de l'unité extérieure mais cela ne présente PAS de problèmes pour le bon fonctionnement de l'unité.

17.3.6 Isolation de la tuyauterie de réfrigérant

Après avoir terminé le test de fuite et le séchage par le vide, la tuyauterie doit être isolée. Tenez compte des points suivants:

- Veillez à isoler entièrement le tuyau de raccordement et les kits de branchement de réfrigérant.
- Veillez à isoler les tuyaux de liquide et de gaz (de toutes les unités).
- Utilisez de la mousse de polyéthylène résistant à une température de 70°C pour les canalisations de liquide et de la mousse de polyéthylène résistant à une température de 120°C pour les canalisations de gaz.
- Renforcez l'isolation du tuyau de réfrigérant en fonction de l'environnement d'installation.

Température ambiante	Humidité	Epaisseur minimum
≤30°C	75% à 80% de HR	15 mm
>30°C	≥80% RH	20 mm

- S'il y a une possibilité que de la condensation de la vanne d'arrêt pourrait s'écouler dans l'unité intérieure par les interstices dans l'isolation et les tuyauteries parce que l'unité extérieure est située plus haut que l'unité intérieure, il convient de prévenir ce problème en étanchéifiant les connexions. Voir la figure ci-dessous.

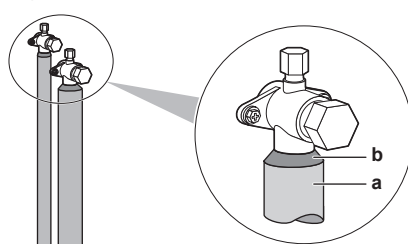

- a** Matériau d'isolation
- b** Matage, etc.

17.4 Charge du réfrigérant

17.4.1 A propos de la recharge du réfrigérant

L'unité extérieure est chargée en usine avec du réfrigérant, mais en fonction de la tuyauterie sur place, il est possible qu'il faille charger du réfrigérant supplémentaire.

Avant de recharger du réfrigérant

Assurez-vous que la tuyauterie de réfrigérant externe de l'unité extérieure est vérifiée (test de fuite, séchage à vide).

Ordre de montage habituel

La recharge de réfrigérant supplémentaire consiste généralement en les étapes suivantes:

- 1 Détermination de la quantité à recharger en supplément.
- 2 Recharge de réfrigérant supplémentaire (précharge et/ou charge).
- 3 Compléter l'étiquette des gaz à effet de serre fluorés et la fixer à l'intérieur de l'unité extérieure.

17.4.2 Précautions lors de la recharge de réfrigérant



INFORMATION

Lisez également les précautions et exigences des chapitres suivants:

- "2 Consignes de sécurité générales" [▶ 9]
- "17.1 Préparation de la tuyauterie de réfrigérant" [▶ 72]



AVERTISSEMENT

- Utilisez UNIQUEMENT du réfrigérant R410A. D'autres substances peuvent entraîner des explosions et des accidents.
- Le R410A contient des gaz à effet de serre fluorés. Son potentiel de réchauffement global (GWP) est de 2087,5. NE LAISSEZ PAS ces gaz s'échapper dans l'atmosphère.
- Lorsque vous chargez du réfrigérant, utilisez TOUJOURS des gants de protection et des lunettes de sécurité.



REMARQUE

Si l'alimentation de certaines unités est coupée, la procédure de recharge ne peut pas s'achever correctement.



REMARQUE

Effectuez la mise sous tension 6 heures avant le fonctionnement afin que l'alimentation arrive au chauffage de carter et à protéger le compresseur.



REMARQUE

Si l'opération est effectuée dans les 12 minutes après avoir mis les unités intérieures et extérieure(s) sous tension, le compresseur ne fonctionnera pas avant que la communication soit établie de manière correcte entre la ou les unité(s) extérieure(s) et les unités intérieures.



REMARQUE

Avant d'entamer les procédures de recharge, vérifiez si l'indication de l'écran à 7 segments de l'unité extérieure (voir "19.1.4 Accès au mode 1 ou 2" [▶ 110]) est normal et qu'il n'y a pas de code d'anomalie sur l'interface utilisateur de l'unité intérieure. Si un code de dysfonctionnement est présent, voir "23.3 Résolution des problèmes sur la base des codes d'erreur" [▶ 132].

**REMARQUE**

Assurez-vous que toutes les unités intérieures raccordées sont reconnues (réglage [1-5]).

**REMARQUE**

Fermez le panneau frontal avant d'exécuter l'opération de charge de réfrigérant. Sans le panneau frontal fixé, l'unité ne peut pas évaluer correctement si elle fonctionne correctement ou non.

**REMARQUE**

En cas de maintenance et si le système (unité extérieure+tuyauterie apportée+unités intérieures) ne contient plus de réfrigérant (par ex. après une opération de purge de réfrigérant), l'unité doit être rechargée avec sa quantité initiale de réfrigérant (reportez-vous à la plaquette signalétique de l'unité) et de la quantité de réfrigérant supplémentaire déterminée.

17.4.3 Détermination de la quantité de réfrigérant additionnelle

**INFORMATION**

Pour le réglage de recharge final dans un laboratoire d'essai, contactez votre distributeur.

**INFORMATION**

Notez la quantité de réfrigérant supplémentaire calculée ici, pour une utilisation ultérieure sur l'étiquette de charge de réfrigérant supplémentaire. Voir "17.4.6 Apposition de l'étiquette des gaz à effet de serre fluorés" [▶ 96].

Formule:

$$R = [(X_1 \times \varnothing 9,5) \times 0,059 + (X_2 \times \varnothing 6,4) \times 0,022]$$

R Réfrigérant supplémentaire à charger R [en kg et arrondi à 1 décimale]
X_{1...2} Longueur totale [m] du tuyau de liquide de $\varnothing a$

Tuyauterie métrique. Lors de l'utilisation d'une tuyauterie métrique, remplacez les facteurs de poids dans la formule par celles du tableau suivant:

Tuyauterie impériale		Tuyauterie métrique	
Tuyauterie	Facteur de poids	Tuyauterie	Facteur de poids
∅6,4 mm	0,022	∅6 mm	0,018
∅9,5 mm	0,059	∅10 mm	0,065

Exigences de taux de connexion. Lors de la sélection des unités intérieures, le taux de connexion doit être conforme aux exigences suivantes. Pour plus d'informations, reportez-vous aux données techniques.

Unités intérieures	Total CR ^(a)	CR par type ^(b)		
		VRV DX	RA DX	AHU
VRV DX uniquement	50~130%	50~130%	—	—
RA DX uniquement	80~130%	—	80~130%	—
VRV DX + AHU	50~110%	50~110%	—	0~60%

Unités intérieures	Total CR ^(a)	CR par type ^(b)		
		VRV DX	RA DX	AHU
AHU uniquement (EKEQ+ EKEXV) Paire + multi	90~110%	—	—	90~110%
AHU uniquement (EKEACBVE+ EKEXVA) Paire + multi	75 ^(c) ~110%	—	—	75 ^(c) ~110%

^(a) Total CR = Taux de connexion capacité totale de l'unité intérieure

^(b) CR par type = Capacité permise taux de connexion par type d'unité intérieure

^(c) Des restrictions supplémentaires peuvent s'appliquer pour un taux de connexion inférieur à 75% (65~110%). Reportez-vous au manuel EKEA+EKEXVA.

17.4.4 Recharge du réfrigérant

Afin d'accélérer le processus de charge du réfrigérant, ce qui est le cas des plus grands systèmes, il est recommandé de précharger d'abord une partie de réfrigérant par la conduite de liquide avant d'effectuer la recharge manuelle. Cette étape peut être ignorée, la recharge risque de prendre plus de temps dans ce cas.

Recharge préalable du réfrigérant

La recharge préalable peut se faire sans compresseur en marche en branchant la bouteille de réfrigérant à l'orifice de service de la vanne d'arrêt de liquide.

- 1 Faites le branchement comme illustré. Assurez-vous que les vannes d'arrêt de toutes les unités extérieures ainsi que la vanne A sont fermées.

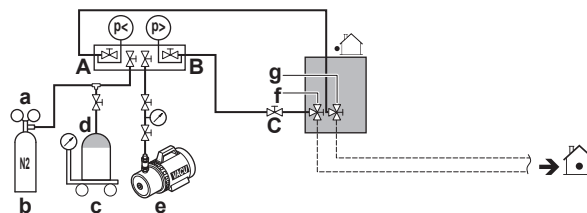

- a Vanne de réduction de pression
- b Azote
- c Bascule
- d Réservoir de réfrigérant R410A (système à siphon)
- e Pompe à vide
- f Vanne d'arrêt de la conduite de liquide
- g Vanne d'arrêt de la conduite de gaz
- A Vanne A
- B Vanne B
- C Vanne C

- 2 Ouvrez les vannes C et B.
- 3 Préchargez le réfrigérant jusqu'à ce que la quantité supplémentaire déterminée soit atteinte ou que la précharge ne soit plus possible, puis fermez les vannes C et B.
- 4 Procédez comme suit:

Si	Alors
La quantité de réfrigérant supplémentaire déterminée est atteinte	Débranchez le collecteur de la conduite de liquide. Vous ne devez pas suivre les instructions "Recharge de réfrigérant (en mode de recharge de réfrigérant supplémentaire manuel)".
La charge de réfrigérant est trop importante	Récupérez du réfrigérant. Débranchez le collecteur de la conduite de liquide. Vous ne devez pas suivre les instructions "Recharge de réfrigérant (en mode de recharge de réfrigérant supplémentaire manuel)".
La quantité de réfrigérant supplémentaire déterminée n'est pas encore atteinte	Débranchez le collecteur de la conduite de liquide. Continuez avec les instructions "Recharge de réfrigérant (en mode de recharge de réfrigérant supplémentaire manuel)".

Recharge de réfrigérant (en mode de recharge de réfrigérant supplémentaire manuel)

La recharge de réfrigérant supplémentaire restante peut être effectuée en actionnant l'unité extérieure au moyen du mode de recharge de réfrigérant supplémentaire manuel.

- 5 Faites le branchement comme illustré. Assurez-vous que la vanne A est fermée.

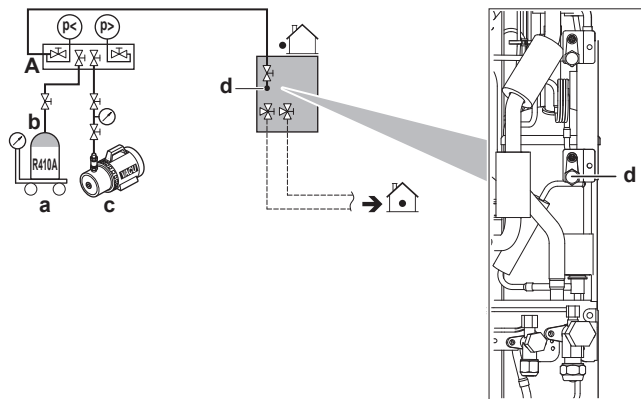

- a Bascule
- b Réservoir de réfrigérant R410A (système à siphon)
- c Pompe à vide
- d Orifice de recharge de réfrigérant
- A Vanne A



REMARQUE

L'orifice de recharge de réfrigérant est relié au tuyau à l'intérieur de l'unité. Le tuyau interne de l'unité est déjà chargé de réfrigérant en usine; par conséquent, soyez prudent lors du raccordement du flexible de charge.

- 6 Ouvrez toutes les vannes d'arrêt de l'unité extérieure. A ce stade, la vanne A doit rester fermée!
- 7 Prenez en compte toutes les précautions mentionnées dans "19 Configuration" [▶ 108] et "20 Mise en service" [▶ 123].

- 8 Mettez l'unité extérieure et les unités intérieures sous tension.
- 9 Activez le réglage [2-20] pour démarrer le mode de recharge de réfrigérant supplémentaire manuel. Pour plus de détails, voir "[19.1.8 Mode 2: paramètres sur place](#)" [▶ 113].

Résultat: L'unité commencera à tourner.



INFORMATION

L'opération de recharge de réfrigérant manuelle s'arrêtera automatiquement dans les 30 minutes. Si la charge n'est pas terminée au bout de 30 minutes, effectuez à nouveau le cycle de recharge de réfrigérant supplémentaire.



INFORMATION

- Lorsqu'un dysfonctionnement est détecté pendant la procédure (par ex. en cas de vanne d'arrêt fermée), un code de dysfonctionnement sera affiché. Dans ce cas, reportez-vous à "[17.4.5 Codes d'erreur lors de la recharge de réfrigérant](#)" [▶ 96] et résolvez le dysfonctionnement en conséquence. La réinitialisation du dysfonctionnement peut se faire en appuyant sur BS3. Vous pouvez redémarrer les instructions "Recharge".
- L'annulation de la recharge manuelle de réfrigérant est possible en appuyant sur BS3. L'unité s'arrêtera et retournera à la position inactive.

- 10 Ouvrez la vanne A.
- 11 Chargez le réfrigérant jusqu'à ce que la quantité de réfrigérant supplémentaire déterminée restante soit ajoutée, puis fermez la vanne A.
- 12 Appuyez sur BS3 pour arrêter le mode de recharge de réfrigérant supplémentaire manuel.



REMARQUE

Veillez à ouvrir toutes les vannes d'arrêt après la recharge (préalable) du réfrigérant. Faire fonctionner le système avec les vannes d'arrêt fermées endommagera le compresseur.



REMARQUE

Après avoir ajouté le réfrigérant, n'oubliez pas de fermer le couvercle de l'orifice de recharge du réfrigérant. Le couple de serrage du couvercle est de 11,5 à 13,9 N•m.

17.4.5 Codes d'erreur lors de la recharge de réfrigérant



INFORMATION

Si un dysfonctionnement se produit, le code d'erreur s'affiche sur l'interface utilisateur de l'unité intérieure.

Si un dysfonctionnement se produit, fermez la vanne A immédiatement. Confirmez le code de dysfonctionnement et prenez l'action correspondante, "[23.3 Résolution des problèmes sur la base des codes d'erreur](#)" [▶ 132].

17.4.6 Apposition de l'étiquette des gaz à effet de serre fluorés

- 1 Remplissez l'étiquette comme suit:

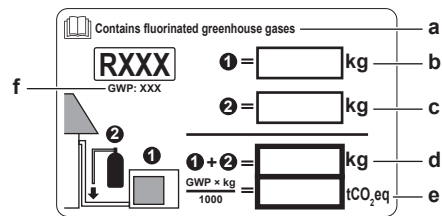

- a** Si une étiquette de gaz à effet de serre fluorée multilingue est livrée avec l'unité (voir accessoires), décollez la langue appropriée et collez-la par-dessus **a**.
- b** Charge de réfrigérant en usine: reportez-vous à la plaque signalétique de l'unité
- c** Quantité de réfrigérant supplémentaire chargée
- d** Charge de réfrigérant totale
- e** **Quantité de gaz à effet de serre fluorés** de la charge totale de réfrigérant exprimées en tonnes d'équivalent CO₂.
- f** PRG = Potentiel de réchauffement global



REMARQUE

La législation applicable aux gaz à effet de serre fluorés exige que la charge de réfrigérant de l'unité soit indiquée à la fois en poids et en équivalent CO₂.

Formule pour calculer la quantité de tonnes d'équivalent : Valeur PRG du réfrigérant × charge de réfrigérant totale [en kg] / 1000

Utilisez la valeur PRG mentionnée sur l'étiquette de la charge de réfrigérant.

- 2** Fixez l'étiquette à l'intérieur de l'unité extérieure, près des vannes d'arrêt du gaz et du liquide.

18 Installation électrique

Dans ce chapitre

18.1	À propos du raccordement du câblage électrique	98
18.1.1	Précautions à prendre lors du raccordement du câblage électrique	98
18.1.2	Câblage à effectuer: Aperçu	100
18.1.3	Directives pour la réalisation des trous à défoncer	101
18.1.4	Directives de raccordement du câblage électrique	101
18.1.5	À propos de la conformité électrique.....	103
18.1.6	Exigences du dispositif de sécurité	103
18.2	Raccordement du câblage électrique à l'unité extérieure	104
18.3	Achèvement du câblage d'interconnexion	106
18.4	Vérification de la résistance d'isolement du compresseur.....	107

18.1 À propos du raccordement du câblage électrique

Ordre de montage habituel

Le raccordement du câblage électrique se déroule généralement de la manière suivante:

- 1 S'assurer que le système électrique est conforme aux spécifications électriques des unités.
- 2 Raccordement du câblage électrique à l'unité extérieure.
- 3 Raccordement du câblage électrique aux unités intérieures.
- 4 Raccordement de l'alimentation secteur.

18.1.1 Précautions à prendre lors du raccordement du câblage électrique



DANGER: RISQUE D'ÉLECTROCUTION



AVERTISSEMENT

- Le câblage DOIT être effectué par un électricien autorisé et DOIT être conforme à la réglementation nationale en matière de câblage.
- Procédez aux raccords électriques sur le câblage fixe.
- Tous les composants fournis sur site et l'ensemble de l'installation électrique DOIVENT être conformes à la législation applicable.



AVERTISSEMENT

Utilisez TOUJOURS des câbles multiconducteurs pour les câbles d'alimentation.



INFORMATION

Prenez également connaissance des consignes et exigences des "[2 Consignes de sécurité générales](#)" [► 9].

**AVERTISSEMENT**

- Si l'alimentation ne dispose pas d'une phase neutre ou dispose d'une phase neutre incorrecte, l'équipement risque d'être endommagé.
- Procédez à la mise à la terre. Ne mettez PAS l'unité à la terre avec une canalisation, un parasurtenseur ou une prise de terre téléphonique. Une mise à la terre incomplète peut provoquer des décharges électriques.
- Installez les disjoncteurs ou les fusibles requis.
- Fixez le câblage électrique avec des attaches de manière à ce que les câbles n'entrent PAS en contact avec les bords coupants ou la tuyauterie, du côté haute pression notamment.
- N'utilisez PAS de fils enroulés, de rallonges ou de connexions d'un système en étoile. Ils peuvent entraîner une surchauffe, des décharges électriques ou un incendie.
- N'installez PAS un condensateur d'avance de phase, cette unité est en effet équipée d'un inverseur. Un condensateur d'avance de phase réduira les performances et peut entraîner des accidents.

**MISE EN GARDE**

N'insérez ou ne placez PAS une longueur de câble excessive à l'intérieur de l'unité.

**REMARQUE**

Une distance d'au moins 50 mm doit être respectée entre les câbles de haute et de basse tension.

**REMARQUE**

Ne faites PAS fonctionner l'unité tant que la tuyauterie de réfrigérant n'est pas terminée. La faire fonctionner avant que la tuyauterie ne soit prête cassera le compresseur.

**REMARQUE**

Si l'alimentation électrique affiche une phase N manquante ou erronée, l'équipement risque de tomber en panne.

**REMARQUE**

N'installez PAS une capacitance d'avance de phase parce que cette unité est équipée d'un onduleur. Une capacitance d'avance de phase réduira les performances et peut provoquer des accidents.

**REMARQUE**

Ne JAMAIS retirer une thermistance, un capteur, etc., lors du branchement du câble d'alimentation et du câble de transmission. (Si l'unité est actionnée sans thermistance, capteur, etc., le compresseur risque de tomber en panne.)

**REMARQUE**

- Le détecteur de protection de phase inversée ne fonctionne que quand le produit est amorcé. Par conséquent, la détection de phase inversée n'est pas effectuée pendant le fonctionnement normal du produit.
- Le détecteur de protection de phase inversée est conçu pour arrêter le produit en cas d'anomalies lorsque le produit a démarré.
- Remplacez 2 des 3 phases (L1, L2 et L3) en cas d'anomalie de la protection de phase inversée.

18.1.2 Câblage à effectuer: Aperçu

Le câblage sur place se compose de:

- Alimentation électrique (avec mise à la terre),
- Câblage d'interconnexion entre le boîtier de communication et l'unité extérieure,
- câblage de transmission RS-485 entre le boîtier de communication et le système de surveillance.

**REMARQUE**

- Gardez le câble d'alimentation et le câble de transmission séparés l'un de l'autre. Le câblage de transmission et d'alimentation peut croiser, mais ne peut être acheminé en parallèle.
- Afin d'éviter des interférences électriques, la distance entre les deux câbles doit TOUJOURS être d'au moins 50 mm.

Câblage de transmission

Le câblage de transmission hors de l'unité doit être enveloppé et acheminé avec la tuyauterie à réaliser.

Spécifications de câblage de transmission et limites^(a)	
Cordons en vinyle avec gaine ou câbles (2 conducteurs) de 0,75 à 1,25 mm ²	
Nombre maximum d'embranchements pour le câblage unité-unité	9
Longueur maximale du câblage (distance entre l'unité extérieure et intérieure plus loin)	300 m
Longueur totale du câblage (somme des distances entre l'unité extérieure et toutes les unités intérieures)	600 m

^(a) Si le câblage d'interconnexion global dépasse ces limites, il peut entraîner des erreurs de communication.

Aucun embranchement secondaire n'est autorisé après un branchement de fil de transmission.

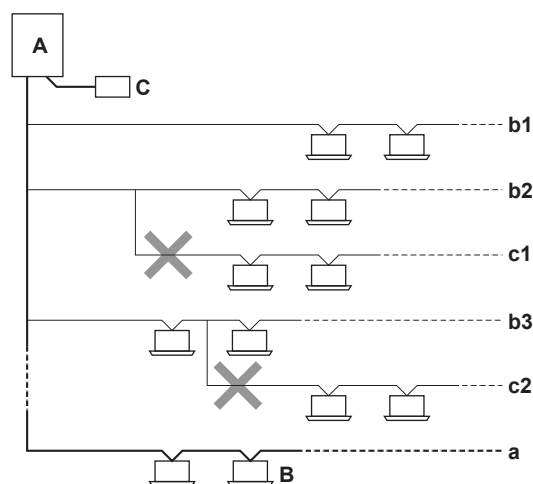

- A** Unité extérieure
B Unité intérieure
C Interface utilisateur centrale (etc.)
a Ligne principale
b1, b2, b3 Lignes d'embranchement
c1, c2 Aucun branchement n'est plus autorisé après le branchement

Exemple :

**INFORMATION**

Les figures suivantes ne sont que des exemples et peuvent NE PAS correspondre totalement à la configuration de votre système.

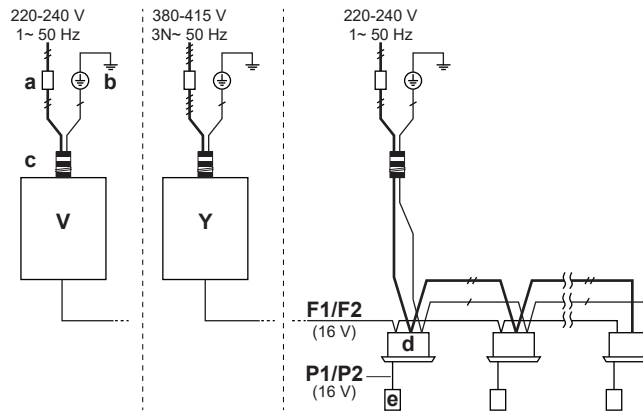

- a** Interrupteur principal
- b** Connexion de terre
- c** Câble d'alimentation (incluant la terre) (câble blindé)
- F1/F2** Câblage de transmission (câble blindé)
- V** Unité extérieure (RXYSQ4~6_V)
- Y** Unité extérieure (RXYSQ4~6_Y)
- d** Unité intérieure
- e** Interface utilisateur

18.1.3 Directives pour la réalisation des trous à défoncer

**REMARQUE**

Précautions lors de la réalisation des trous à défoncer:

- Evitez d'endommager le boîtier.
- Après avoir réalisé les trous à défoncer, nous vous recommandons d'éliminer les bavures et de peindre les bords et les zones autour des bords à l'aide de la peinture de réparation pour éviter la formation de rouille.
- Lors du passage du câblage électrique à travers les trous à enfoncer, entourer le câble de bande de protection pour éviter tout dégât.

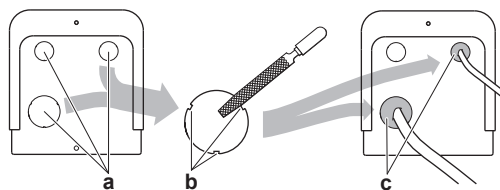

- a** Trou à défoncer
- b** Bavures
- c** Produit d'étanchéité, etc.

18.1.4 Directives de raccordement du câblage électrique

**REMARQUE**

Nous vous recommandons d'utiliser des fils solides (monoconducteurs). Si vous utilisez des fils toronnés, tordez légèrement les brins pour consolider l'extrémité du conducteur afin de pouvoir l'utiliser directement dans la pince à bornes ou l'insérer dans une borne à sertissage ronde.

Préparation du fil conducteur toronné pour l'installation

Méthode 1: Torsade du conducteur

- 1 Dénudez les fils (20 mm).
- 2 Torsadez légèrement l'extrémité du conducteur pour créer une connexion "solide".

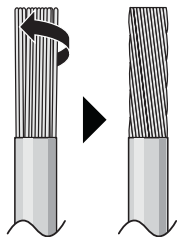

Méthode 2: Utilisation d'une borne à sertissage ronde (recommandé)

- 1 Dénudez l'isolant des fils et torsadez légèrement l'extrémité de chaque fil.
- 2 Installez une borne à sertissage ronde sur l'extrémité du fil. Placez la borne à sertissage ronde sur le fil jusqu'à la partie couverte et fixez la borne à l'aide de l'outil adapté.

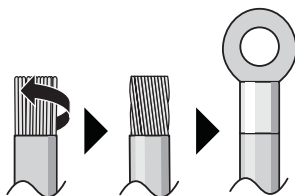

Installez les fils comme suit:

Type de fil	Méthode d'installation
Fil à simple conducteur Ou Fil conducteur toronné torsadé pour obtenir une connexion "solide"	<p>a Fil bouclé (fil conducteur simple ou toronné) b Vis c Rondelle plate</p>
Fil à conducteur toronné avec borne à sertissage ronde	<p>a Borne b Vis c Rondelle plate</p> <p>✓ Autorisé ✗ NON permis</p>

Couples de serrage

Câblage	Taille de vis	Couple de serrage (N•m)
Câblage d'alimentation (alimentation + terre blindée)	M5	2,2~2,7
Câblage de transmission	M3.5	0,8~0,97

18.1.5 À propos de la conformité électrique

Uniquement pour le modèle RXYSQ4~6_V

Équipement conforme à la norme EN/IEC 61000-3-12 (norme technique européenne/internationale définissant les seuils pour les courants harmoniques produits par les équipements raccordés à des systèmes basse tension publics, avec un courant d'entrée de >16 A et ≤75 A par phase).

18.1.6 Exigences du dispositif de sécurité

Câblage d'alimentation

L'alimentation électrique doit être protégée avec les dispositifs de sécurité requis, c'est-à-dire un commutateur principal, un fusible à fusion lente sur chaque phase et un disjoncteur de fuite à la terre conformément à la législation en vigueur.

La sélection et le dimensionnement du câblage doit se faire conformément à la législation en vigueur sur la base des informations mentionnées dans le tableau ci-dessous.

Modèle	Ampérage de circuit minimal	Fusibles recommandés	Alimentation électrique
RXYSQ4_V	29,1 A	32 A	1~ 50 Hz 220-240 V
RXYSQ5_V			
RXYSQ6_V			
RXYSQ4_Y	14,1 A	16 A	3N~ 50 Hz 380-415 V
RXYSQ5_Y			
RXYSQ6_Y			

Câblage de transmission

Spécifications de câblage de transmission et limites ^(a)	
Cordons en vinyle avec gaine ou câbles (2 conducteurs) de 0,75 à 1,25 mm ²	
Nombre maximum d'embranchements pour le câblage unité-unité	9
Longueur maximale du câblage (distance entre l'unité extérieure et intérieure plus loin)	300 m
Longueur totale du câblage (somme des distances entre l'unité extérieure et toutes les unités intérieures)	600 m

^(a) Si le câblage d'interconnexion global dépasse ces limites, il peut entraîner des erreurs de communication.

18.2 Raccordement du câblage électrique à l'unité extérieure

**REMARQUE**

- Respectez le schéma de câblage électrique (fourni avec l'unité, situé à l'intérieur du couvercle de service).
- Assurez-vous que le câblage électrique ne gêne PAS la remise en place correcte du couvercle d'entretien.

- 1 Retirez le couvercle d'entretien. Reportez-vous à "[16.2.2 Pour ouvrir l'unité extérieure](#)" [▶ 67].
- 2 Dénudez les fils (20 mm).

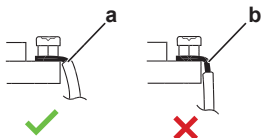

- a Dénudez l'extrémité du fil jusqu'à ce point
- b Le fait de trop dénuder le fil peut entraîner des décharges électriques ou des fuites

- 3 Branchez le câblage de transmission comme suit:

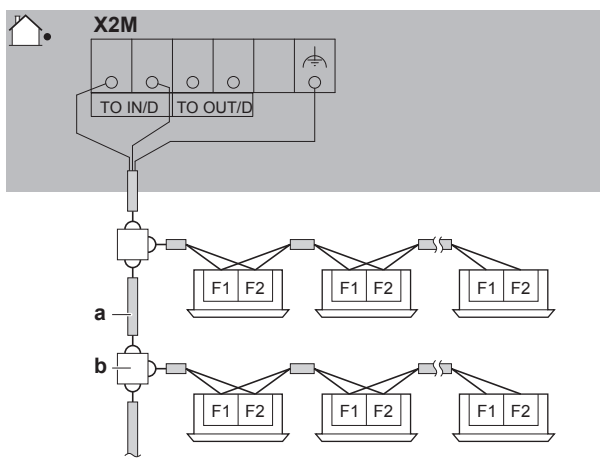

- a Utilisez le conducteur du câble sous gaine (2 câbles) (pas de polarité)
- b Plaque à bornes (non fournie)

**REMARQUE**

Vous devez utiliser le câble blindé et brancher la terre à la borne de transmission (X2M).

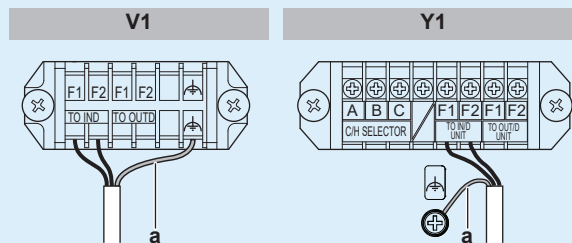

a Terre

- 4 Branchez l'alimentation électrique comme suit:

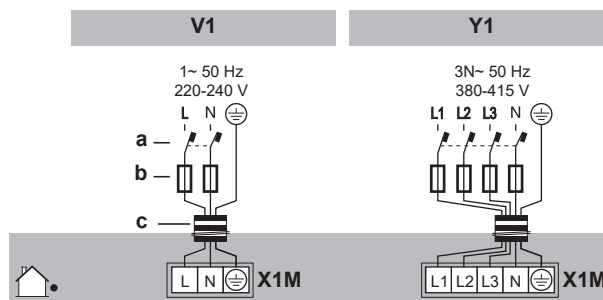

- a Disjoncteur de fuite à la terre
- b Fusible
- c Câble d'alimentation

- 5 Fixez les câbles (alimentation électrique et câble de transmission) avec des attache-câbles.

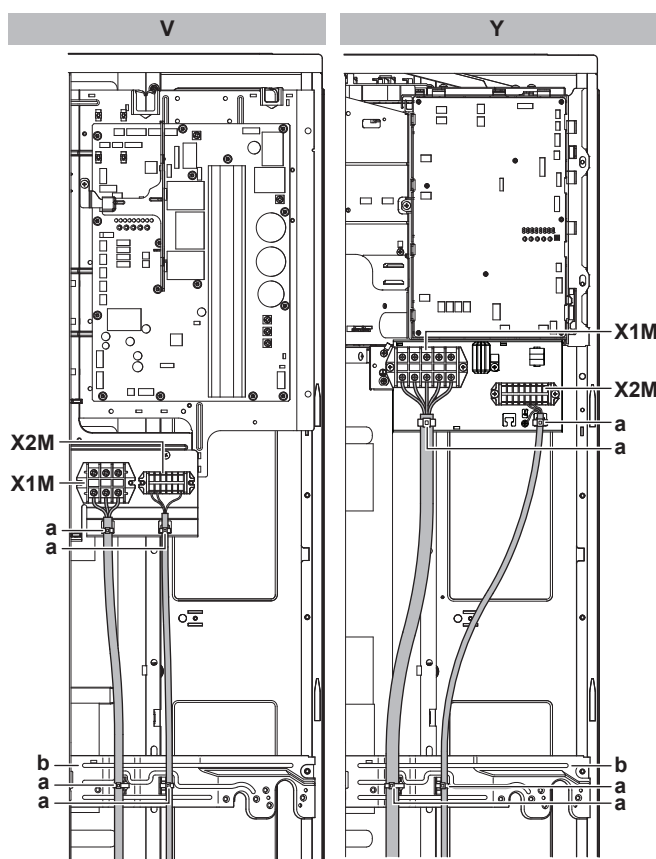

- a Attache-câble
- b Plaque de fixation
- X1M Alimentation électrique
- X2M Câblage de transmission

- 6 Acheminez le câblage à travers le cadre et branchez-le à lui.

Cheminement à travers le cadre

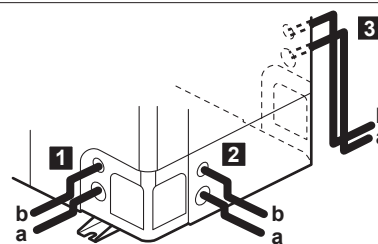

- a Câble d'alimentation électrique
- b Câble de transmission

Connexion au cadre

Si des câbles partent de l'unité, un manchon de protection des conduites (insertions PG) peut être inséré au niveau du trou à défoncer.

Si vous n'utilisez pas de conduite de fils, veuillez à protéger les fils avec des tubes en vinyle de manière à ce que le bord du trou à défoncer ne coupe pas les fils.

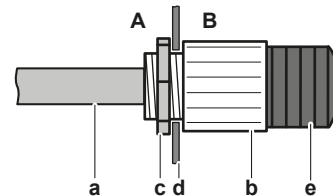

A Intérieur de l'unité extérieure

B Extérieur de l'unité extérieure

a Fil

b Douille

c Écrou

d Cadre

e Flexible

**REMARQUE**

Précautions lors de la réalisation des trous à défoncer:

- Évitez d'endommager le boîtier et la tuyauterie sous-jacente.
- Après avoir réalisé les trous à défoncer, nous recommandons d'éliminer les bavures et de peindre les bords et les zones autour des bords à l'aide de la peinture de réparation pour éviter la formation de rouille.
- Lors du passage du câblage électrique à travers les trous à enfoncer, entourez le câble de bande de protection pour éviter tout dégât.

- 7** Remontez le couvercle d'entretien. Reportez-vous à "[16.2.3 Pour fermer l'unité extérieure](#)" [▶ 68].
- 8** Branchez un disjoncteur de fuite à la terre et un fusible sur la ligne d'alimentation électrique.

18.3 Achèvement du câblage d'interconnexion

Après l'installation des fils d'interconnexion, entourez-les de ruban d'enrobage en même temps que les tuyaux de réfrigérant, comme illustré dans l'illustration ci-dessous.

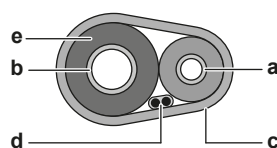

- a** Tuyauterie de liquide
- b** Tuyauterie de gaz
- c** Ruban de finition
- d** Câble d'interconnexion (F1/F2)
- e** Isolation

18.4 Vérification de la résistance d'isolement du compresseur



REMARQUE

Si après l'installation, du réfrigérant s'accumule dans le compresseur, la résistance d'isolement aux pôles peut baisser, mais si elle fait au moins 1 MΩ, l'unité ne tombera pas en panne.

- Utilisez un mégatesteur de 500 V pour mesurer l'isolement.
- N'utilisez PAS de mégatesteur pour les circuits basse tension.

- 1 Mesurez la résistance d'isolation aux pôles.

Si	Alors
≥1 MΩ	La résistance d'isolation est OK. La procédure est terminée.
<1 MΩ	La résistance d'isolation n'est pas OK. Passez à l'étape suivante.

- 2 Mettez l'unité sous tension et laissez-la allumée pendant 6 heures.

Résultat: Le compresseur chauffera et tout réfrigérant dans le compresseur s'évaporerà.

- 3 Mesurez la résistance d'isolation à nouveau.

19 Configuration



DANGER: RISQUE D'ÉLECTROCUTION



INFORMATION

Il est important que toutes les informations dans ce chapitre soient lues dans l'ordre par l'installateur et que le système soit configuré comme il le faut.

Dans ce chapitre

19.1	Réalisation des réglages sur place.....	108
19.1.1	A propos de la réalisation des réglages sur place	108
19.1.2	Accès aux composants du réglage sur place	109
19.1.3	Composants du réglage sur place.....	109
19.1.4	Accès au mode 1 ou 2	110
19.1.5	Utilisation du mode 1.....	111
19.1.6	Utilisation du mode 2.....	112
19.1.7	Mode 1: paramètres de surveillance	113
19.1.8	Mode 2: paramètres sur place.....	113
19.1.9	Raccordement du configurateur PC à l'unité extérieure	116
19.2	Economie d'énergie et fonctionnement optimal.....	117
19.2.1	Méthodes de fonctionnement principales disponibles	117
19.2.2	Réglages de confort disponibles	118
19.2.3	Exemple: Mode automatique pendant le refroidissement.....	120
19.2.4	Exemple: Mode automatique pendant le chauffage	121

19.1 Réalisation des réglages sur place

19.1.1 A propos de la réalisation des réglages sur place

Pour configurer le système de pompe à chaleur, vous devez fournir une entrée à la carte de circuits imprimés principale de l'unité extérieure (A1P). Cela implique les composants de réglage sur place suivants:

- Des boutons-poussoirs pour fournir l'entrée à la carte de circuits imprimés
- Un écran pour consulter des informations concernant la carte des circuits imprimés
- Microcommutateurs (changez uniquement les réglages d'usine si vous installez un sélecteur de rafraîchissement/chauffage).

Les réglages sur place sont définis par leur mode, réglage et valeur. Exemple: [2-8]=4.

Configurateur PC

En ce qui concerne le système de pompe à chaleur VRV IV-S, il est également possible d'effectuer plusieurs réglages de mise en service sur place au travers d'une interface informatique personnelle (pour cela, l'option EKPCAB* est indispensable). L'installateur peut préparer la configuration (hors site) sur PC et ensuite, envoyer la configuration vers le système.

Voir aussi: "[19.1.9 Raccordement du configurateur PC à l'unité extérieure](#)" [[▶](#) 116].

Mode 1 et 2

Mode	Description
Mode 1 (réglages de surveillance)	Le Mode 1 peut être utilisé pour surveiller la situation actuelle de l'unité extérieure. Certains contenus du réglage sur place peuvent être surveillés également.
Mode 2 (réglages sur place)	<p>Le Mode 2 est utilisé pour changer les réglages sur place du système. Il est possible de consulter la valeur de réglage sur place actuelle et de la changer.</p> <p>En général, le fonctionnement normal peut reprendre sans intervention spéciale après avoir modifié les réglages sur place.</p> <p>Certains réglages sur place sont utilisés pour une opération spéciale (par ex. opération unique, réglage de récupération/dépression, réglage d'ajout manuel de réfrigérant, etc.). Dans ce cas, il est nécessaire d'annuler l'opération spéciale avant que l'opération normale puisse recommencer. Ce sera indiqué dans les explications ci-dessous.</p>

19.1.2 Accès aux composants du réglage sur place

Reportez-vous à la section "16.2.2 Pour ouvrir l'unité extérieure" [▶ 67].

19.1.3 Composants du réglage sur place

Les composants pour effectuer les réglages sur place sont les suivants:

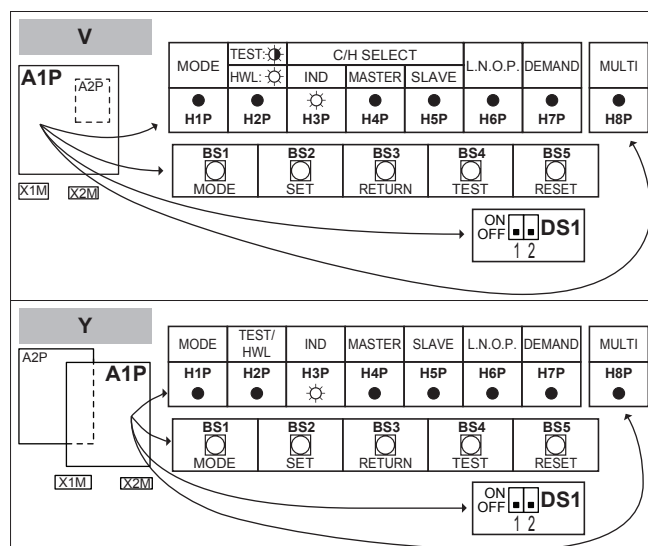

- DS1** Microcommutateurs
- BS1~BS5** Boutons-poussoirs
- H1P~H7P** Ecran à 7 LED
- H8P** LED d'indication pendant l'initialisation
ALLUMÉ (☀) ÉTEINT (●) Clignote (✱)

Microcommutateurs

Changez uniquement les réglages d'usine si vous installez un sélecteur de rafraîchissement/chauffage.

DS1-1	Sélecteur FROID/CHAUD (reportez-vous au manuel du sélecteur froid/chaud). OFF=non installé=réglage d'usine
-------	--

DS1-2	NON UTILISÉ. NE PAS CHANGER LE RÉGLAGE D'USINE.
-------	---

Boutons poussoirs

Utilisez les boutons-poussoirs pour effectuer les réglages sur place. Actionnez les boutons-poussoirs à l'aide d'une pointe isolée (comme un crayon à bille, par exemple) de manière à ne pas toucher aux pièces sous tension.

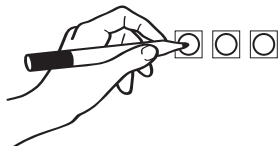

- BS1** MODE: Pour changer de mode de réglage
- BS2** SET: Pour le réglage sur place
- BS3** RETURN: Pour le réglage sur place
- BS4** TEST: Pour le fonctionnement du test
- BS5** RESET: Permet de réinitialiser l'adresse lors de la modification du câblage ou lors de l'installation d'une unité intérieure supplémentaire

Ecran à 7 LED

L'écran donne des informations concernant les réglages sur place qui sont définis sous [Mode-Réglage]=Valeur.

- H1P** Affiche le mode
- H2P~H7P** Affiche les réglages et les valeurs, représentés en code binaire
- H8P** PAS utilisé pour les réglages sur place, mais utilisé pendant l'initialisation

Exemple :

[H1P- 32 + 16 + 8 + 4 + 2 + 1] H1P H2P H3P H4P H5P H6P H7P	Description
 (H1P ÉTEINT)	Situation par défaut
 (H1P clignotement)	Mode 1
 (H1P ALLUMÉ)	Mode 2
 0 + 0 + 8 + 0 + 0 + 0 (H2P~H7P = binaire 8)	Réglage 8 (en mode 2)
 0 + 0 + 0 + 4 + 0 + 0 (H2P~H7P = binaire 4)	Valeur 4 (en mode 2)

19.1.4 Accès au mode 1 ou 2

Une fois que les unités sont activées, l'écran reprend sa situation par défaut. De là, vous pouvez accéder au mode 1 et au mode 2.

Initialisation: situation par défaut

REMARQUE

Effectuez la mise sous tension 6 heures avant le fonctionnement afin que l'alimentation arrive au chauffage de carter et à protéger le compresseur.

Mettez l'unité extérieure et toutes les unités intérieures sous tension. Lorsque la communication entre les unités intérieures et l'unité extérieure est établie et normale, l'état d'indication des segments sera comme ci-dessous (situation par défaut lors de l'envoi d'usine).

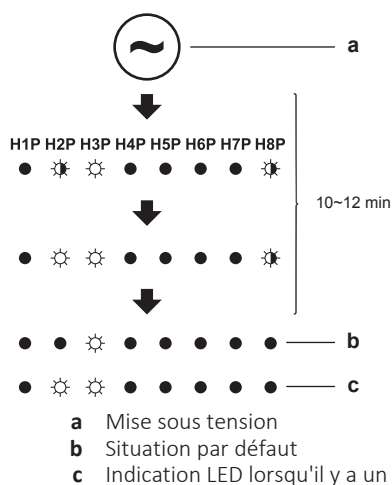

Si la situation par défaut ne s'affiche pas au bout de 10~12 minutes, vérifiez le code d'anomalie affiché sur l'interface utilisateur de l'unité intérieure. Réglez le code de dysfonctionnement en conséquence. Vérifiez d'abord le câble de communication.

Basculement entre modes

Utilisez BS1 pour basculer de la situation par défaut au mode 1 et au mode 2.

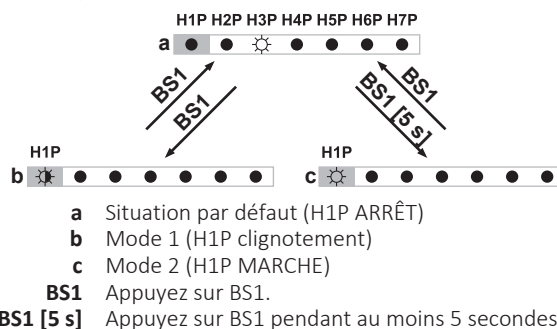

INFORMATION

En cas d'erreur au milieu de la procédure, appuyer sur le bouton BS1 pour revenir à la situation par défaut.



19.1.5 Utilisation du mode 1

En mode 1 (et dans la situation par défaut), vous pouvez consulter certaines informations.

Exemple: Ecran à 7 LED – Situation par défaut





Vous pouvez consulter le statut du fonctionnement silencieux comme suit:

#	Action	Bouton/écran
1	Assurez-vous que les LED affichent la situation par défaut.	 (H1P ARRÊT)

#	Action	Bouton/écran
2	Consultez le statut de la LED H6P.	 H6P ARRÊT: L'unité ne fonctionne pas actuellement avec une limitation du bruit.
		 H6P MARCHÉ: L'unité fonctionne actuellement avec une limitation du bruit.

Exemple: Ecran à 7 LED – Mode 1

Vous pouvez consulter le réglage [1-5] (= le nombre totale d'unités intérieures connectées) comme suit:



#	Action	Bouton/écran
1	Commencer à la situation par défaut.	
2	Sélectionner le mode 1.	 ↓ BS1 [1×]
3	Sélectionner le mode 5. ("X" dépend du réglage que vous voulez sélectionner.)	 ↓ BS2 [X×] (= binaire 5)
4	Afficher la valeur du réglage 5. (il y a 8 unités intérieures connectées)	 ↓ BS3 [1×] (= binaire 8)
5	Quitter le mode 1.	 ↓ BS1 [1×]

19.1.6 Utilisation du mode 2

En mode 2, vous effectuez les réglages sur place pour configurer le système.

Exemple: Ecran à 7 LED – Mode 2

Vous pouvez modifier la valeur du réglage [2-8] (= température cible T_e pendant le fonctionnement de refroidissement) sur 4 (= 8°C) comme suit:

#	Action	Bouton/écran
1	Commencer à la situation par défaut.	
2	Sélectionner le mode 2.	 ↓ BS1 [5 s]
3	Sélectionner le mode 8. ("X" dépend du réglage que vous voulez sélectionner.)	 ↓ BS2 [X×] (= binaire 8)

#	Action	Bouton/écran
4	<p>Sélectionner la valeur 4 (= 8°C).</p> <p>a: Afficher la valeur actuelle.</p> <p>b: Changer à 4. ("X" dépend de la valeur actuelle et de la valeur que vous voulez sélectionner.)</p> <p>c: Entrer la valeur dans le système.</p> <p>d: Confirmer. Le système commence à fonctionner conformément au réglage.</p>	
5	Quitter le mode 2.	











19.1.7 Mode 1: paramètres de surveillance

19.1.8 Mode 2: paramètres sur place

En mode 2, vous effectuez les réglages sur place pour configurer le système. Les LED donnent une représentation binaire du réglage/de la valeur.

Pour plus d'informations et des conseils concernant l'impact des réglages [2-8], [2-9], [2-41] et [2-42], voir "[19.2 Economie d'énergie et fonctionnement optimal](#)" [▶ 117].

Setting H1P H2P H3P H4P H5P H6P H7P (= binaire)	Valeur	
	H1P H2P H3P H4P H5P H6P H7P	Description
[2-8] ☼ ● ● ☼ ● ● ●	☼ ● ● ● ● ☼ ● ☼ ● ● ● ● ☼ ☼ (par défaut) ☼ ● ● ● ☼ ● ● ● ☼ ● ● ● ☼ ● ● ☼ ☼ ● ● ● ☼ ☼ ● ● ☼ ● ● ● ☼ ☼ ☼ ●	6°C Auto 8°C 9°C 10°C 11°C
[2-9] ☼ ● ● ☼ ● ● ☼	☼ ● ● ● ● ● ● ☼ (par défaut) ☼ ● ● ● ● ● ● ☼ ☼ ● ● ● ● ● ● ☼	Auto 46°C 43°C
[2-12] ☼ ● ● ☼ ☼ ● ● ●	☼ ● ● ● ● ● ● ☼ (par défaut) ☼ ● ● ● ● ● ● ☼	Désactivé. Activé.

Setting H1P H2P H3P H4P H5P H6P H7P (= binaire)	Valeur		
	H1P H2P H3P H4P H5P H6P H7P	Description	
[2-18]  Réglage de la haute pression statique du ventilateur. Afin d'augmenter la pression statique fournie par le ventilateur de l'unité extérieure, ce réglage peut être activé. Pour plus de détails concernant ce réglage, reportez-vous aux spécifications techniques.	 (par défaut)	Désactivé.	
		Activé.	
[2-20]  Charge de réfrigérant supplémentaire manuelle. Afin d'ajouter la quantité de charge de réfrigérant supplémentaire de manière manuelle (sans fonctionnalité de charge de réfrigérant automatique), le réglage suivant doit être appliqué.	 (par défaut)	Désactivé.	
		Activé. Pour arrêter l'opération de recharge de réfrigérant supplémentaire manuelle (lorsque la quantité de réfrigérant supplémentaire requise est chargée), appuyez sur BS3. Si cette fonction n'a pas été annulée en appuyant sur BS3, l'unité arrêtera de fonctionner après 30 minutes. Si 30 minutes n'ont pas été suffisantes pour ajouter la quantité de réfrigérant nécessaire, la fonction peut être réactivée en modifiant à nouveau le réglage sur place.	
[2-21]  Mode de récupération/vide du réfrigérant. Afin de libérer le passage pour récupérer le réfrigérant du système ou éliminer les substances résiduelles ou vider le système, il est nécessaire d'appliquer un réglage qui ouvrira les vannes requises dans le circuit de réfrigérant de sorte que la récupération du réfrigérant ou le processus de vide puisse se faire convenablement.	 (par défaut)	Désactivé.	
		Activé. Pour arrêter le mode de récupération/vide du réfrigérant, appuyez sur BS1. Si BS1 n'est pas enfoncé, le système restera en mode de récupération/vide de réfrigérant.	
[2-22]  Réglage et niveau de faible bruit automatique pendant la nuit. En changeant ce réglage, vous activez la fonction de fonctionnement silencieux automatique de l'unité et définissez le niveau de fonctionnement. En fonction du niveau choisi, le niveau de bruit sera abaissé. Les moments de démarrage et d'arrêt de cette fonction sont définis sous le réglage [2-26] et [2-27].	 (par défaut)	Désactivé	
		Niveau 1	Bruit du niveau 3 < Niveau 2 < Niveau 1.
		Niveau 2	
		Niveau 3	

Setting H1P H2P H3P H4P H5P H6P H7P (= binaire)	Valeur		
	H1P H2P H3P H4P H5P H6P H7P	Description	
[2-25] ☼ ● ☼ ☼ ● ● ☼ Réglage du niveau de fonctionnement silencieux via l'adaptateur de contrôle externe. Si le système doit fonctionner silencieusement lorsqu'un signal externe est envoyé à l'unité, ce réglage définit le niveau de faible bruit qui sera appliqué. Ce réglage ne sera effectif que lorsque l'adaptateur de contrôle externe en option (DTA104A61/62) sera installé et le réglage [2-12] aura été activé.	☼ ● ● ● ● ● ☼	Niveau 1	Bruit du niveau 3 < Niveau 2 < Niveau 1.
	☼ ● ● ● ● ☼ ● (par défaut)	Niveau 2	
	☼ ● ● ● ☼ ● ●	Niveau 3	
[2-26] ☼ ● ☼ ☼ ● ☼ ● Heure de début du fonctionnement silencieux. Ce réglage est utilisé en combinaison avec le réglage [2-22].	☼ ● ● ● ● ● ☼	20h00	
	☼ ● ● ● ● ☼ ● (par défaut)	22h00	
	☼ ● ● ● ☼ ● ●	24h00	
[2-27] ☼ ● ☼ ☼ ● ☼ ☼ Heure de fin du fonctionnement silencieux. Ce réglage est utilisé en combinaison avec le réglage [2-22].	☼ ● ● ● ● ● ☼	6h00	
	☼ ● ● ● ● ☼ ●	7h00	
	☼ ● ● ● ☼ ● ● (par défaut)	8h00	
[2-30] ☼ ● ☼ ☼ ☼ ☼ ● Niveau de limitation de consommation (étape 1) via l'adaptateur de contrôle externe (DTA104A61/62). Si le système doit fonctionner dans des conditions de limitation de consommation de courant lorsqu'un signal externe est envoyé à l'unité, ce réglage définit la limitation de consommation de courant qui sera appliquée pour l'étape 1. Le niveau est conforme au tableau.	☼ ● ● ● ● ● ☼	60%	
	☼ ● ● ● ● ☼ ● (par défaut)	70%	
	☼ ● ● ● ☼ ● ●	80%	
[2-31] ☼ ● ☼ ☼ ☼ ☼ ☼ Niveau de limitation de consommation (étape 2) via l'adaptateur de contrôle externe (DTA104A61/62). Si le système doit fonctionner dans des conditions de limitation de consommation de courant lorsqu'un signal externe est envoyé à l'unité, ce réglage définit la limitation de consommation de courant qui sera appliquée pour l'étape 2. Le niveau est conforme au tableau.	☼ ● ● ● ● ● ☼	30%	
	☼ ● ● ● ● ☼ ● (par défaut)	40%	
	☼ ● ● ● ☼ ● ●	50%	

Setting H1P H2P H3P H4P H5P H6P H7P (= binaire)	Valeur	
	H1P H2P H3P H4P H5P H6P H7P	Description
[2-32] ☀️ ● ● ● ● ● ● Forcée, tout heure, limitation de consommation (aucun adaptateur de contrôle externe n'est nécessaire pour effectuer la limitation de consommation de courant). Si le système doit toujours fonctionner dans des conditions de limitation de consommation de courant, ce réglage active et définit la limitation de consommation de courant qui sera appliquée en continu. Le niveau est conforme au tableau.	☀️ ● ● ● ● ● ● ☀️ (par défaut)	Fonction non active.
	☀️ ● ● ● ● ● ● ● ☀️	Suit le réglage [2-30].
	☀️ ● ● ● ● ● ● ● ● ☀️	Suit le réglage [2-31].
[2-38] ☀️ ● ● ● ● ● ● ● ● Type d'unités intérieures Après avoir modifié ce réglage, vous devez éteindre le système, attendre 20 s, puis le remettre sous tension. Sinon, le réglage ne sera pas traité et des codes d'anomalie pourraient apparaître.	☀️ ● ● ● ● ● ● ● ● ☀️ (par défaut)	Unités intérieures VRV DX installées
	☀️ ● ● ● ● ● ● ● ● ● ☀️	Unités intérieures RA DX installées
[2-41] ☀️ ● ● ● ● ● ● ● ● Réglage confort de refroidissement. Ce réglage est utilisé en combinaison avec le réglage [2-8].	☀️ ● ● ● ● ● ● ● ●	Eco
	☀️ ● ● ● ● ● ● ● ● ☀️ (par défaut)	Doux
	☀️ ● ● ● ● ● ● ● ● ● ☀️	Rapide
	☀️ ● ● ● ● ● ● ● ● ● ● ☀️	Puissant
[2-42] ☀️ ● ● ● ● ● ● ● ● Réglage confort de chauffage. Ce réglage est utilisé en combinaison avec le réglage [2-9].	☀️ ● ● ● ● ● ● ● ●	Eco
	☀️ ● ● ● ● ● ● ● ● ☀️ (par défaut)	Doux
	☀️ ● ● ● ● ● ● ● ● ● ☀️	Rapide
	☀️ ● ● ● ● ● ● ● ● ● ● ☀️	Puissant

19.1.9 Raccordement du configurateur PC à l'unité extérieure

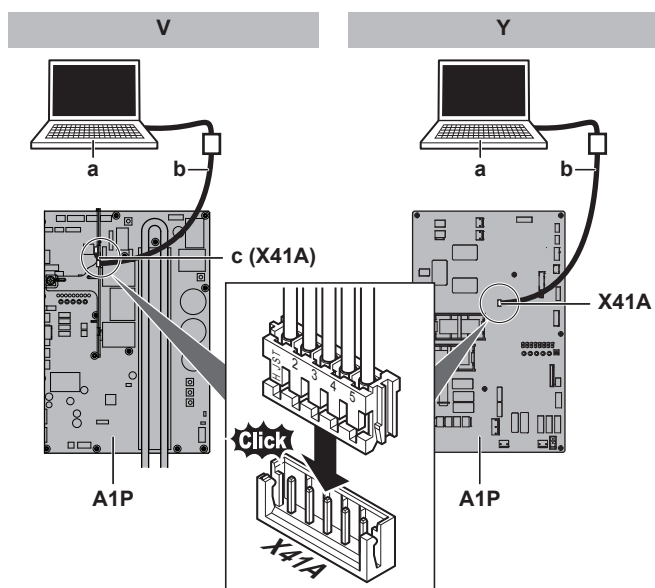

- a** PC
- b** Câble (EKPCAB*)
- c (X41A)** Câble d'extension connecté à X41A
- X41A** Connecteur
- A1P** Carte de circuits imprimés principale de l'unité extérieure

19.2 Economie d'énergie et fonctionnement optimal

Ce système de pompe à chaleur est équipé d'une fonctionnalité d'économie d'énergie évoluée. En fonction de la priorité, l'accent peut être mis sur l'économie d'énergie et le niveau de confort. Plusieurs paramètres peuvent être sélectionnés, ce qui peut entraîner un équilibre optimal entre consommation d'énergie et confort pour l'application en particulier.

Plusieurs schémas sont disponibles et expliqués ci-dessous. Modifiez les paramètres en fonction des besoins de votre bâtiment et pour atteindre le meilleur équilibre entre consommation d'énergie et confort.

Peu importe le contrôle sélectionné, des variations du comportement du système sont toujours possibles en raison des contrôles de protection pour que l'unité fonctionne dans des conditions fiables. La cible intentionnelle est cependant fixée et sera utilisée pour obtenir le meilleur équilibre entre consommation d'énergie et confort, en fonction de la nature de l'application.

19.2.1 Méthodes de fonctionnement principales disponibles

Base

La température de réfrigérant est fixe indépendamment de la situation.

Pour activer ceci dans...	Remplacez...
Mode Refroidissement	[2-8]=2
Mode chauffage	[2-9]=2

Automatique

La température de réfrigérant est réglée en fonction des conditions ambiantes extérieures. Comme par exemple le réglage de la température du réfrigérant pour correspondre à la charge requise (qui est également liée aux conditions ambiantes extérieures).

Par ex, lorsque votre système fonctionne en mode refroidissement, vous n'avez pas besoin d'autant de refroidissement à des températures extérieures ambiantes basses (par ex. 25°C) qu'à des températures extérieures ambiantes élevées (35°C). Dans cette logique, le système commence automatiquement à augmenter sa température de réfrigérant, réduisant automatiquement la capacité de refoulement et augmentant l'efficacité du système.

Par ex, lorsque votre système fonctionne en mode chauffage, vous n'avez pas besoin d'autant de chauffage à des températures extérieures ambiantes élevées (par ex. 15°C) qu'à des températures extérieures ambiantes basses (-5°C). Dans cette logique, le système commence automatiquement à abaisser sa température de réfrigérant, réduisant automatiquement la capacité de refoulement et augmentant l'efficacité du système.

Pour activer ceci dans...	Remplacez...
Mode Refroidissement	[2-8]=3 (par défaut)
Mode chauffage	[2-9]=1 (par défaut)

Haute sensibilité/économique (refroidissement/chauffage)

La température du réfrigérant est réglée plus haut/bas (refroidissement/chauffage) que le fonctionnement de base. L'idée derrière le mode ultra sensible est la sensation de confort pour le client.

La méthode de sélection des unités intérieures est importante et doit être prise en compte étant donné que la capacité disponible n'est pas la même qu'en fonctionnement de base.

Pour plus de détails concernant les applications ultra sensibles, consultez votre distributeur.

Pour activer ceci dans...	Remplacez...
Mode Refroidissement	[2-8] par la valeur appropriée qui correspond aux exigences du système préconçu contenant une solution ultra sensible.
Mode chauffage	[2-9] par la valeur appropriée qui correspond aux exigences du système préconçu contenant une solution ultra sensible.

[2-8]	T _e cible (°C)
4	8
5	9
6	10
7	11

[2-9]	T _c cible (°C)
4	43

19.2.2 Réglages de confort disponibles

Pour chaque mode ci-dessus, un niveau de confort peut être sélectionné. Le niveau de confort est lié à la durée et à l'effort (consommation d'énergie) engagés pour atteindre une certaine température ambiante en remplaçant temporairement la température de réfrigérant par différentes valeurs afin d'obtenir plus rapidement les conditions requises.

Puissant

La surmodulation (pendant l'opération de chauffage) ou la sous-modulation (pendant l'opération de refroidissement) est permise en fonction de la température de réfrigérant requise afin d'atteindre plus rapidement la température requise dans la pièce. La surmodulation est autorisée à partir du moment de démarrage.

Lorsque la demande des unités intérieures devient plus modérée, le système passera éventuellement à l'état constant qui est défini par la méthode de fonctionnement ci-dessus.

Pour activer ceci dans...	Remplacez...
Mode Refroidissement	[2-41]=3. Ce réglage est utilisé en combinaison avec le réglage [2-8].

Pour activer ceci dans...	Remplacez...
Mode chauffage	[2-42]=3. Ce réglage est utilisé en combinaison avec le réglage [2-9]

Rapide

La surmodulation (pendant l'opération de chauffage) ou la sous-modulation (pendant l'opération de refroidissement) est permise en fonction de la température de réfrigérant requise afin d'atteindre plus rapidement la température requise dans la pièce. La surmodulation est autorisée à partir du moment de démarrage.

Lorsque la demande des unités intérieures devient plus modérée, le système passera éventuellement à l'état constant qui est défini par la méthode de fonctionnement ci-dessus.

Pour activer ceci dans...	Remplacez...
Mode Refroidissement	[2-41]=2. Ce réglage est utilisé en combinaison avec le réglage [2-8].
Mode chauffage	[2-42]=2. Ce réglage est utilisé en combinaison avec le réglage [2-9].

Doux

La surmodulation (pendant l'opération de chauffage) ou la sous-modulation (pendant l'opération de refroidissement) est permise en fonction de la température de réfrigérant requise afin d'atteindre plus rapidement la température requise dans la pièce. La surmodulation n'est pas autorisée à partir du moment de démarrage. Le démarrage se produit dans la condition définie par le mode de fonctionnement ci-dessus.

Lorsque la demande des unités intérieures devient plus modérée, le système passera éventuellement à l'état constant qui est défini par la méthode de fonctionnement ci-dessus.

Note : La condition de démarrage est différente du réglage de confort puissant et rapide.

Pour activer ceci dans...	Remplacez...
Mode Refroidissement	[2-41]=1. Ce réglage est utilisé en combinaison avec le réglage [2-8].
Mode chauffage	[2-42]=1. Ce réglage est utilisé en combinaison avec le réglage [2-9].

Eco

La température de réfrigérant cible d'origine qui est définie par la méthode de fonctionnement (voir ci-dessus) est maintenue sans aucune correction, sauf pour le contrôle de protection.

- A** Température définie de l'unité intérieure
- B** Début de l'opération
- C** Temps de fonctionnement
- D** Doux
- E** Rapide
- F** Puissant

19.2.4 Exemple: Mode automatique pendant le chauffage

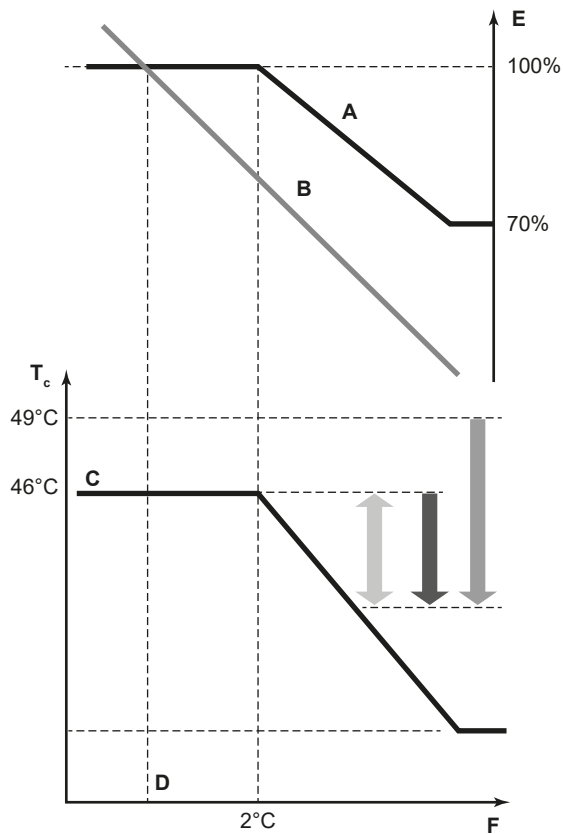

- A** Courbe de charge virtuelle (capacité de pointe du mode automatique par défaut)
- B** Courbe de charge
- C** Valeur cible virtuelle (mode automatique de valeur de température de condensation initiale)
- D** Température théorique
- E** Facteur de charge
- F** Température de l'air extérieur
- T_c** Température de condensation
- Rapide
- Puissant
- Doux

Evolution de la température ambiante:

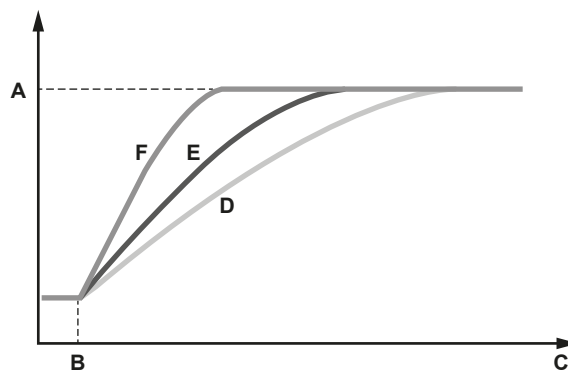

- A** Température définie de l'unité intérieure
- B** Début de l'opération

- C** Temps de fonctionnement
- D** Doux
- E** Rapide
- F** Puissant

20 Mise en service

Dans ce chapitre

20.1	Aperçu: Mise en service	123
20.2	Précautions lors de la mise en service	123
20.3	Liste de contrôle avant la mise en service	124
20.4	Liste de vérifications pendant la mise en service	125
20.4.1	A propos du test de fonctionnement du système.....	125
20.4.2	Pour effectuer un essai de marche (écran à 7 LED).....	126
20.4.3	Correction après achèvement anormal de l'opération de test.....	127

20.1 Aperçu: Mise en service

Après l'installation et une fois les réglages sur place définis, l'installateur est obligé de vérifier le bon fonctionnement de l'ensemble. Par conséquent, un essai de fonctionnement DOIT être effectué conformément aux procédures décrites ci-dessous.

Ce chapitre décrit ce que vous devez faire et savoir pour mettre en service le système après sa configuration.

La mise en service inclut généralement les étapes suivantes:

- 1 Vérification de la "Liste de contrôle avant mise en service".
- 2 Exécution d'un essai de fonctionnement.
- 3 Si nécessaire, corriger les erreurs après un achèvement anormal de l'opération de test.
- 4 Fonctionnement du système.

20.2 Précautions lors de la mise en service



DANGER: RISQUE D'ÉLECTROCUTION



DANGER: RISQUE DE BRÛLURE



MISE EN GARDE

N'effectuez pas l'opération de test pendant une intervention sur les unités intérieures.

Lors de la réalisation de l'opération de test, NON SEULEMENT l'unité extérieure, mais l'unité intérieure connectée fonctionnera également. Travailler sur une unité intérieure pendant l'exécution d'une opération de test est dangereux.



MISE EN GARDE

NE PAS insérer les doigts, de tiges ou d'autres objets dans l'entrée ou la sortie d'air. **NE PAS** retirer le capot de ventilateur. Lorsque le ventilateur tourne à haute vitesse, il peut provoquer des blessures.

**INFORMATION**

Lors de la première période de fonctionnement de l'unité, la puissance requise peut être plus élevée que la puissance indiquée sur la plaque signalétique de l'unité. Ce phénomène est causé par le compresseur, qui nécessite environ 50 heures de fonctionnement en continu avant de fonctionner en douceur et de proposer une consommation électrique stable.

**REMARQUE**

Effectuez la mise sous tension 6 heures avant le fonctionnement afin que l'alimentation arrive au chauffage de carter et à protéger le compresseur.

L'unité extérieure et les unités intérieures démarrent lors du test. Assurez-vous que les préparations de toutes les unités intérieures sont finies (tuyauterie, câblage électrique, purge d'air, ...). Reportez-vous au mode d'emploi des unités intérieures pour plus de détails.

20.3 Liste de contrôle avant la mise en service

- 1 Après l'installation de l'unité, vérifiez les points ci-dessous.
- 2 Fermez l'unité.
- 3 Mettez l'unité sous tension.

<input type="checkbox"/>	Vous avez lu les instructions d'installation et d'utilisation complètes décrites dans le guide d'installation et de référence utilisateur.
<input type="checkbox"/>	Travaux Afin d'éviter des vibrations et des bruits anormaux au démarrage de l'unité, s'assurer que l'unité est correctement installée.
<input type="checkbox"/>	Câblage sur place Vérifiez que le câblage sur place a bien été exécuté conformément aux instructions du chapitre " 18 Installation électrique " [▶ 98], aux schémas de câblage et aux réglementations nationales en matière de câblage.
<input type="checkbox"/>	Tension de l'alimentation Assurez-vous que la tension de l'alimentation du panneau d'alimentation local. La tension DOIT correspondre à la tension indiquée sur la plaquette signalétique de l'unité.
<input type="checkbox"/>	Câblage de mise à la terre Assurez-vous que les câbles de mise à la terre ont été correctement raccordés et que les bornes de terre sont bien serrées.
<input type="checkbox"/>	Test d'isolation du circuit d'alimentation principal A l'aide d'un mégatesteur pour 500 V, vérifiez que la résistance d'isolation de 2 MΩ ou plus soit atteinte en appliquant une tension de 500 V CC entre les bornes d'alimentation et la terre. N'utilisez JAMAIS de mégatesteur pour le câblage d'interconnexion.
<input type="checkbox"/>	Fusibles, disjoncteurs ou dispositifs de protection Vérifier que les fusibles, disjoncteurs ou les dispositifs de protection installés localement sont de la taille et du type spécifiés dans le chapitre " 18.1.6 Exigences du dispositif de sécurité " [▶ 103]. Assurez-vous qu'aucun fusible ou dispositif de protection n'a été court-circuité.
<input type="checkbox"/>	Câblage interne Vérifiez visuellement le coffret électrique et l'intérieur de l'unité pour voir s'il n'y a pas de connexions détachées ou tout endommagement des composants électriques.

<input type="checkbox"/>	Taille des tuyaux et isolation des tuyaux Veillez à ce que des tuyaux de taille correcte soient installés et faites en sorte qu'ils soient correctement isolés.
<input type="checkbox"/>	Vannes d'arrêt Veillez à ce que les vannes d'arrêt soient ouvertes du côté liquide et du côté gaz.
<input type="checkbox"/>	Équipement endommagé Vérifiez l'intérieur de l'unité afin de vous assurer qu'aucun composant n'est endommagé ou qu'aucune conduite n'est coincée.
<input type="checkbox"/>	Fuite de réfrigérant Vérifiez l'intérieur de l'unité afin de vous assurer qu'il n'y a pas de fuites de réfrigérant. En cas de fuite du réfrigérant, essayez de réparer la fuite. Si la réparation échoue, contactez votre revendeur le plus proche. Ne touchez pas de réfrigérant qui a fuit pas les raccords des canalisations de réfrigérant. Cela peut entraîner des gelures.
<input type="checkbox"/>	Fuite d'huile Vérifiez qu'il n'y a pas de fuites d'huile au niveau du compresseur. En cas de fuite d'huile, essayez de réparer la fuite. Si la réparation échoue, contactez votre revendeur le plus proche.
<input type="checkbox"/>	Entrée/sortie d'air Vérifier que l'entrée et la sortie d'air de l'unité ne sont PAS obstruées par des feuilles de papier, des cartons ou tout autre matériel.
<input type="checkbox"/>	Charge de réfrigérant supplémentaire La quantité de réfrigérant à ajouter dans l'appareil doit figurer sur la plaquette "Réfrigérant ajouté" incluse et apposée sur le côté arrière du couvercle avant.
<input type="checkbox"/>	Date d'installation et réglage sur place Veillez à indiquer la date d'installation sur l'autocollant à l'arrière du panneau frontal conformément à EN60335-2-40. Notez le contenu du ou des réglages sur place.

20.4 Liste de vérifications pendant la mise en service

<input type="checkbox"/>	Essai de fonctionnement.
--------------------------	---------------------------------

20.4.1 A propos du test de fonctionnement du système



REMARQUE

Veillez à effectuer le test après la première installation. Sinon, le code de dysfonctionnement **U3** s'affichera sur l'interface utilisateur et le fonctionnement normal ou le test de l'unité intérieure individuelle ne pourra pas être effectué.

La procédure ci-dessous décrit le test de fonctionnement du système complet. Cette opération vérifie et évalue les aspects suivants:

- Contrôle du mauvais câblage (contrôle de communication avec les unités intérieures).
- Vérification de l'ouverture des vannes d'arrêt.
- Évaluation de la longueur de tuyau.

Les anomalies des unités intérieures ne peuvent être vérifiées pour chaque unité séparément. Une fois que le test est terminé, vérifiez les unités intérieures l'une après l'autre en effectuant une opération normale à l'aide de l'interface utilisateur. Reportez-vous au manuel d'installation de l'unité intérieure pour plus de détails concernant l'essai de marche individuel.

**INFORMATION**

- Cela peut prendre 10 minutes pour obtenir un état du réfrigérant uniforme avant le démarrage du compresseur.
- Pendant l'opération de test, le bruit de passage du réfrigérant ou le bruit magnétique d'une électrovanne peuvent être audibles et l'indication de l'affichage peut changer. Il ne s'agit pas de dysfonctionnements.

20.4.2 Pour effectuer un essai de marche (écran à 7 LED)

- 1 Assurez-vous que tous les réglages sur place désirés sont faits, voir "19.1 Réalisation des réglages sur place" [▶ 108].
- 2 Mettez l'unité extérieure et toutes les unités intérieures connectées sous tension.

**REMARQUE**

Effectuez la mise sous tension 6 heures avant le fonctionnement afin que l'alimentation arrive au chauffage de carter et à protéger le compresseur.

- 3 Assurez-vous que la situation (inactive) par défaut existe (H1P est OFF); voir "19.1.4 Accès au mode 1 ou 2" [▶ 110]. Appuyez sur BS4 pendant 5 secondes minimum. L'unité entame l'opération de test.

Résultat: L'opération de test s'effectue automatiquement, l'unité extérieure H2P clignote et l'indication "Test operation" (Opération de test) et "Under centralized control" (Sous contrôle centralisé) s'affichent sur l'interface utilisateur des unités intérieures.

Etapes pendant la procédure d'essai automatique du système:

Etape	Description
● ✨ ● ● ● ● ✨	Contrôle avant démarrage (égalisation de pression)
● ✨ ● ● ● ✨ ●	Contrôle de démarrage du refroidissement
● ✨ ● ● ● ✨ ✨	Condition stable de refroidissement
● ✨ ● ● ✨ ● ●	Contrôle de communication
● ✨ ● ● ✨ ● ✨	Contrôle de la vanne d'arrêt
● ✨ ● ● ✨ ✨ ●	Contrôle de la longueur de canalisation
● ✨ ● ✨ ● ● ✨	Opération de pompage
● ✨ ● ✨ ● ✨ ●	Arrêt de l'unité

**INFORMATION**

Pendant l'opération de test, il n'est pas possible d'arrêter le fonctionnement de l'unité à partir d'une interface utilisateur. Pour annuler l'opération, appuyez sur le bouton BS3. L'unité s'arrêtera après ±30 secondes.

- 4 Vérifiez les résultats de l'opération de test sur l'écran à 7 LED de l'unité extérieure.

Fin	Description
Achèvement normal	● ● ✨ ● ● ● ●

Fin	Description
Achèvement anormal	 <p>Reportez-vous à "20.4.3 Correction après achèvement anormal de l'opération de test" [▶ 127] pour prendre les actions de correction de l'anomalie. Lorsque l'opération de test est complètement achevée, un fonctionnement normal sera possible après 5 minutes.</p>

20.4.3 Correction après achèvement anormal de l'opération de test

L'opération de test s'achève uniquement s'il n'y a pas de code de dysfonctionnement affiché. Dans le cas d'un code de dysfonctionnement affiché, effectuez les actions correctrices expliquées dans le tableau des codes de dysfonctionnement. Effectuez à nouveau l'opération de test et confirmez que l'anomalie est bien corrigée.



INFORMATION

Si un dysfonctionnement se produit, le code d'erreur s'affiche sur l'interface utilisateur de l'unité intérieure.



INFORMATION

Reportez-vous au manuel d'installation de l'unité intérieure pour plus de détails sur les codes de dysfonctionnement des unités intérieures.

21 Remise à l'utilisateur

Une fois l'essai de fonctionnement terminé, lorsque l'unité fonctionne correctement, veillez à ce que ce qui suit soit clair pour l'utilisateur:

- Vérifiez que l'utilisateur dispose de la version imprimée de la documentation et demandez-lui de la conserver pour s'y référer ultérieurement. Informez l'utilisateur qu'il peut trouver la documentation complète à l'adresse URL mentionnée précédemment dans ce manuel.
- Expliquez à l'utilisateur comment utiliser correctement le système et indiquez la procédure à suivre en cas de problèmes.
- Indiquez à l'utilisateur ce qu'il doit faire pour effectuer l'entretien de l'unité.

22 Maintenance et entretien



REMARQUE

L'entretien DOIT être effectué par un installateur agréé ou un agent technique.
Nous recommandons d'effectuer l'entretien au moins une fois par an. Cependant, la législation en vigueur pourrait exiger des intervalles d'entretien plus rapprochés.



REMARQUE

La législation applicable sur les **gaz fluorés à effet de serre** exige que la charge de réfrigérant de l'unité soit indiquée à la fois selon son poids et son équivalent en CO₂.

Formule pour calculer la quantité de tonnes d'équivalent de CO₂: la valeur GWP du réfrigérant × la charge de réfrigérant totale [en kg] / 1000

Dans ce chapitre

22.1	Consignes de sécurité pour la maintenance.....	129
22.1.1	Prévention des risques électriques.....	129
22.2	Liste de vérification pour la maintenance annuelle de l'unité extérieure	130
22.3	A propos du fonctionnement en mode service	130
22.3.1	Utilisation du mode de dépression.....	131
22.3.2	Récupération du réfrigérant	131

22.1 Consignes de sécurité pour la maintenance



DANGER: RISQUE D'ÉLECTROCUTION



DANGER: RISQUE DE BRÛLURE



REMARQUE: Risque de décharge électrostatique

Avant de procéder à des travaux de maintenance ou d'entretien, touchez une pièce métallique de l'unité pour supprimer l'électricité statique et protéger la CCI.

22.1.1 Prévention des risques électriques

Lors de l'entretien de l'équipement inverseur:

- 1 N'effectuez PAS de travaux électriques pendant 10 minutes après avoir coupé l'alimentation.
- 2 Mesurez la tension entre les bornes du bornier à l'aide d'un testeur et confirmer que l'alimentation est coupée. Par ailleurs, mesurez les points comme illustré dans la figure au moyen d'un testeur et vérifiez que la tension du condensateur dans le circuit principal est inférieure à 50 V CC. Si la tension mesurée est toujours supérieure à 50 V CC, déchargez les condensateurs de manière sûre en utilisant un stylo de décharge de condensateur dédié pour éviter tout risque d'étincelle.

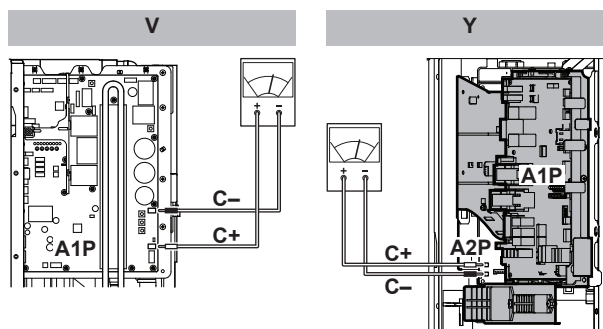

- 3 Pour éviter d'endommager la carte PC, touchez une pièce métallique non revêtue pour éliminer l'électricité statique avant de retirer ou de brancher les connecteurs.
- 4 Tirez les connecteurs de jonction des moteurs de ventilateur dans l'unité extérieure avant de commencer l'entretien sur l'équipement inverseur. Veillez à NE PAS toucher les parties sous tension. (Si un ventilateur tourne en raison d'un vent fort, il peut stocker de l'électricité dans la capacitance ou dans le circuit principal et provoquer un choc électrique.)

Connecteurs de jonction	X106A pour M1F
	X107A pour M2F

- 5 Une fois que le service est terminé, rebranchez le connecteur de jonction. Sinon, le code d'erreur E7 s'affichera sur le dispositif de régulation à distance et le fonctionnement normal NE sera PAS effectué.

Pour plus de détails, se reporter au schéma de câblage apposé à l'arrière du couvercle d'entretien.

Attention au ventilateur. Il est dangereux d'inspecter l'unité quand le ventilateur tourne. Veillez à désactiver l'interrupteur principal et à enlever les fusibles du circuit de commande situé dans l'unité extérieure.

22.2 Liste de vérification pour la maintenance annuelle de l'unité extérieure

Vérifiez les éléments suivants au moins une fois par an:

- Échangeur de chaleur

L'échangeur de chaleur de l'unité extérieure peut être obstrué par de la poussière, de la saleté, des feuilles, etc. Nous vous recommandons de nettoyer l'échangeur de chaleur chaque année. Un échangeur de chaleur obstrué peut générer une pression trop faible ou trop élevée, ce qui occasionne de mauvaises performances.

22.3 A propos du fonctionnement en mode service

L'opération de récupération/vide de réfrigérant est possible en appliquant le réglage [2-21]. Se reporter à "[19.1 Réalisation des réglages sur place](#)" [▶ 108] pour plus de détails sur le réglage du mode 2.

Lorsque le mode de vide/récupération est utilisé, vérifiez très attentivement ce qui doit être vidé/récupéré avant de démarrer. Reportez-vous au mode d'installation de l'unité intérieure pour plus d'informations concernant le vide et la récupération.

22.3.1 Utilisation du mode de dépression

- 1 Lorsque l'unité est à l'arrêt, activez le réglage [2-21] pour démarrer le mode dépression.

Résultat: Lorsque c'est confirmé, les vannes d'expansion des unités intérieure et extérieure s'ouvriront entièrement. A ce moment, H1P s'allume, l'interface utilisateur de toutes les unités intérieures indique TEST (opération de test) et  (contrôle externe) et l'opération sera interdite.

- 2 Evacuez le système avec une pompe à vide.
- 3 Appuyez sur le bouton BS1 pour arrêter le mode de vide.

22.3.2 Récupération du réfrigérant

Cela doit être fait avec une unité de récupération de réfrigérant. Suivez la même procédure que pour la méthode du vide.



DANGER: RISQUE D'EXPLOSION

Pompage – Fuite de réfrigérant. En cas de pompage du système alors qu'il y a une fuite dans le circuit de réfrigérant :

- Ne PAS utiliser la fonction de pompage automatique de l'unité qui permet de récupérer tout le réfrigérant du système dans l'unité extérieure. **Conséquence possible :** Auto-combustion et explosion du compresseur en raison d'air entrant dans le compresseur en marche.
- Utiliser un système de récupération séparé de manière à ce que le compresseur de l'unité ne doive PAS fonctionner.



REMARQUE

Veillez à NE PAS récupérer d'huile lors de la récupération du réfrigérant. **Exemple :** En utilisant un séparateur d'huile.

23 Dépannage

Dans ce chapitre

23.1	Aperçu: Dépannage	132
23.2	Précautions lors du dépannage.....	132
23.3	Résolution des problèmes sur la base des codes d'erreur	132
23.3.1	Codes d'erreur: Aperçu	133

23.1 Aperçu: Dépannage

Avant le dépannage

Effectuez une inspection visuelle complète de l'unité et recherchez des défauts évidents tels que des connexions détachées ou des câbles défectueux.

23.2 Précautions lors du dépannage



DANGER: RISQUE D'ÉLECTROCUTION



DANGER: RISQUE DE BRÛLURE



AVERTISSEMENT

- Lors de l'inspection du coffret électrique de l'unité, vérifiez TOUJOURS que l'unité est déconnectée du secteur. Désactivez le disjoncteur du circuit correspondant.
- Si un dispositif de sécurité a été activé, arrêtez l'unité et recherchez la cause du déclenchement du dispositif de sécurité avant de le réinitialiser. Ne contournez JAMAIS les dispositifs de sécurité. De même, ne les réglez jamais sur une valeur autre que celle du réglage par défaut défini en usine. Contactez votre revendeur si vous ne parvenez pas à trouver la cause du problème.



AVERTISSEMENT

Pour éviter les risques liés à la réinitialisation intempestive de la coupure thermique, cet appareil ne doit PAS être alimenté par un dispositif de commutation externe, comme un programmeur, ou raccordé à un circuit qui est régulièrement mis sous tension et hors tension par le service public.

23.3 Résolution des problèmes sur la base des codes d'erreur

Dans le cas d'un code de dysfonctionnement affiché, effectuez les actions correctrices expliquées dans le tableau des codes de dysfonctionnement.

Une fois que l'anomalie est corrigée, appuyez sur BS3 pour réinitialiser le code de dysfonctionnement et réessayez l'opération.

**INFORMATION**

Si un dysfonctionnement se produit, le code d'erreur s'affiche sur l'interface utilisateur de l'unité intérieure.

**INFORMATION**

Si un dysfonctionnement se produit, le code d'erreur s'affiche sur l'écran à 7 segments de l'unité extérieure et sur l'interface utilisateur de l'unité intérieure.

23.3.1 Codes d'erreur: Aperçu

Si d'autres codes d'erreur apparaissent, contactez votre revendeur.

Code principal	Cause	Solution
E3	<ul style="list-style-type: none"> La vanne d'arrêt d'une unité extérieure est restée fermée. Surcharge de réfrigérant 	<ul style="list-style-type: none"> Ouvrez la vanne d'arrêt du côté liquide et du côté gaz. Recalculez la quantité requise de réfrigérant à partir de la longueur de tuyau et corrigez le niveau de charge de réfrigérant en récupérant l'excès de réfrigérant au moyen d'une machine spéciale.
E4	<ul style="list-style-type: none"> La vanne d'arrêt d'une unité extérieure est restée fermée. Réfrigérant insuffisant 	<ul style="list-style-type: none"> Ouvrez la vanne d'arrêt du côté liquide et du côté gaz. Vérifiez si la charge de réfrigérant supplémentaire s'est achevée correctement. Recalculez la quantité de réfrigérant requise à partir de la longueur de tuyau et ajoutez la quantité adéquate de réfrigérant.
E9	Dysfonctionnement de la vanne d'expansion électronique (Y1E) - A1P (X21A) (Y3E) - A1P (X22A)	Vérifiez la connexion sur la carte de circuits imprimés ou l'actionneur.
F3	<ul style="list-style-type: none"> La vanne d'arrêt d'une unité extérieure est restée fermée. Réfrigérant insuffisant 	<ul style="list-style-type: none"> Ouvrez la vanne d'arrêt du côté liquide et du côté gaz. Vérifiez si la charge de réfrigérant supplémentaire s'est achevée correctement. Recalculez la quantité de réfrigérant requise à partir de la longueur de tuyau et ajoutez la quantité adéquate de réfrigérant.
F5	Surcharge de réfrigérant	Recalculez la quantité requise de réfrigérant à partir de la longueur de tuyau et corrigez le niveau de charge de réfrigérant en récupérant l'excès de réfrigérant au moyen d'une machine spéciale.
H9	Dysfonctionnement du capteur de température ambiante (R1T) - A1P (X11A)	Vérifiez la connexion sur la carte de circuits imprimés ou l'actionneur.
J3	Dysfonctionnement du capteur de température d'évacuation (R2T): circuit ouvert / court-circuit - A1P (X12A)	Vérifiez la connexion sur la carte de circuits imprimés ou l'actionneur.

Code principal	Cause	Solution
J5	Dysfonctionnement du capteur de température d'aspiration (R3T) - A1P (X12A) (R5T) - A1P (X12A)	Vérifiez la connexion sur la carte de circuits imprimés ou l'actionneur.
J6	Dysfonctionnement du capteur de température de liquide (serpentin) (R4T) - A1P (X12A)	Vérifiez la connexion sur la carte de circuits imprimés ou l'actionneur.
J7	Dysfonctionnement du capteur de température de liquide (après le sous-refroidissement HE) (R7T) - A1P (X13A)	Vérifiez la connexion sur la carte de circuits imprimés ou l'actionneur.
J9	Dysfonctionnement du capteur de température de gaz (après le sous-refroidissement HE) (R6T) - A1P (X13A)	Vérifiez la connexion sur la carte de circuits imprimés ou l'actionneur.
JR	Dysfonctionnement du capteur haute pression (S1NPH): circuit ouvert / court-circuit - A1P (X17A)	Vérifiez la connexion sur la carte de circuits imprimés ou l'actionneur.
JL	Dysfonctionnement du capteur basse pression (S1NPL): circuit ouvert / court-circuit - A1P (X18A)	Vérifiez la connexion sur la carte de circuits imprimés ou l'actionneur.
LC	Unité extérieure de transmission - inverseur: Problème de transmission INV1 / FAN1	Vérifiez la connexion.
P1	Déséquilibre dans la tension d'alimentation électrique INV1	Vérifiez si l'alimentation est dans la fourchette.
U1	Dysfonctionnement des phases d'alimentation inversées	Ordre des phases correct.
U2	Tension d'alimentation insuffisante	Vérifiez si la tension d'alimentation est fournie correctement.
U3	Code de dysfonctionnement: Essai de marche du système par encore exécuté (fonctionnement du système impossible)	Effectuez l'essai de fonctionnement du système.
U4	Aucune alimentation n'est amenée à l'unité extérieure.	Vérifiez que le câblage d'alimentation de l'unité extérieure est correctement raccordé.
U7	Câblage défectueux vers Q1/Q2	Vérifier le câblage Q1/Q2.
U9	Problème de concordance du système. Mauvais type d'unités intérieures combinés (R410A, R407C, RA, etc.) Dysfonctionnement de l'unité intérieure	Vérifiez si d'autres unités intérieures présentent un dysfonctionnement et confirmez que le mélange d'unités intérieures est autorisé.
UR	Mauvais type d'unité intérieure raccordé.	Vérifiez le type d'unité intérieure actuellement raccordée. S'il n'est pas correct, remplacez-le par le type correct.
UH	Interconnexions incorrectes entre les unités.	Raccordez les interconnexions F1 et F2 de l'unité BS correctement à la carte de circuits imprimés de l'unité extérieure (TO BP UNIT). Veiller à ce que la communication avec l'unité BP soit activée.

Code principal	Cause	Solution
UF	<ul style="list-style-type: none"> ▪ La vanne d'arrêt d'une unité extérieure est restée fermée. ▪ La tuyauterie et le câblage d'une unité intérieure spécifiée ne sont pas raccordés correctement à l'unité extérieure. 	<ul style="list-style-type: none"> ▪ Ouvrez la vanne d'arrêt du côté liquide et du côté gaz. ▪ Vérifiez que la tuyauterie et le câblage d'une unité intérieure spécifiée sont raccordés correctement à l'unité extérieure.

24 Mise au rebut



REMARQUE

NE tentez PAS de démonter le système: le démontage du système et le traitement du réfrigérant, de l'huile et des autres pièces DOIVENT être conformes à la législation en vigueur. Les unités DOIVENT être traitées dans des établissements spécialisés de réutilisation, de recyclage et de remise en état.

25 Données techniques

Un **sous-ensemble** des dernières données techniques est disponible sur le site web régional de Daikin (accessible au public). L'**ensemble complet** des dernières données techniques est disponible sur le Daikin Business Portal (authentification requise).

Dans ce chapitre

25.1	Espace de service: Unité extérieure.....	138
25.2	Schéma de tuyauterie: unité extérieure.....	140
25.3	Schéma de câblage: Unité extérieure.....	141

25.1 Espace de service: Unité extérieure

Lors du montage des unités côte à côte, le cheminement de la tuyauterie doit être vers l'avant, vers l'arrière ou vers le bas. Dans ce cas, le cheminement de la tuyauterie vers le côté n'est pas possible.

Lors du montage des unités côte à côte et de l'acheminement de la tuyauterie vers l'arrière, vous devez maintenir une distance de ≥ 250 mm entre les unités (au lieu de ≥ 100 mm comme le montre les illustrations ci-dessous).

Unité simple () | Rangée simple d'unités ()

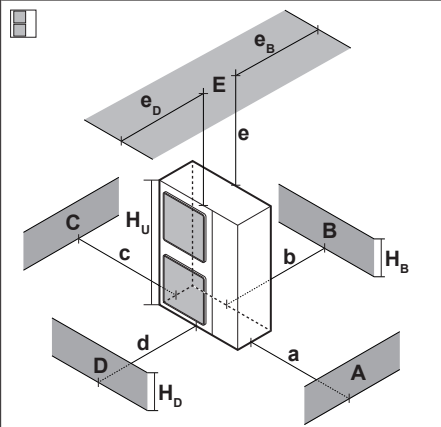
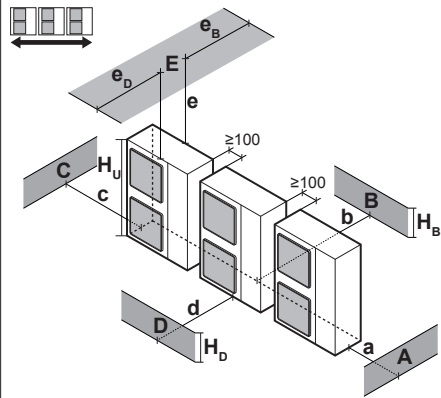
	A~E	H_B H_D H_U	(mm)								
			a	b	c	d	e	e_B	e_D		
	B	—		≥ 100							
	A, B, C	—	≥ 100	≥ 100	≥ 100						
	B, E	—		≥ 100			≥ 1000		≤ 500		
	A, B, C, E	—	≥ 150	≥ 150	≥ 150		≥ 1000		≤ 500		
	D	—				≥ 500					
	D, E	—				≥ 1000	≥ 1000		≤ 500		
	B, D	—		≥ 100		≥ 500					
	B, D, E	$H_B < H_D$	$H_B \leq \frac{1}{2}H_U$	≥ 250		≥ 750	≥ 1000	≤ 500			1
			$\frac{1}{2}H_U < H_B \leq H_U$	≥ 250		≥ 1000	≥ 1000	≤ 500			
		$H_B > H_D$	⊘								
$H_D > H_U$		≥ 100		≥ 1000	≥ 1000	≤ 500					
	A, B, C	—	≥ 200	≥ 300	≥ 1000						
	A, B, C, E	—	≥ 200	≥ 300	≥ 1000		≥ 1000		≤ 500		
	D	—				≥ 1000					
	D, E	—				≥ 1000	≥ 1000	≤ 500			
	B, D	$H_D > H_U$	$H_D \leq \frac{1}{2}H_U$	≥ 300		≥ 1000					
			$H_D \leq \frac{1}{2}H_U$	≥ 250		≥ 1500					
			$\frac{1}{2}H_U < H_D \leq H_U$	≥ 300		≥ 1500					
	B, D, E	$H_B < H_D$	$H_B \leq \frac{1}{2}H_U$	≥ 300		≥ 1000	≥ 1000	≤ 500			1+2
			$\frac{1}{2}H_U < H_B \leq H_U$	≥ 300		≥ 1250	≥ 1000	≤ 500			
		$H_B > H_D$	⊘								
$H_D > H_U$		≥ 250		≥ 1500	≥ 1000	≤ 500					
	$H_D > H_U$	$H_D \leq \frac{1}{2}H_U$	≥ 300		≥ 1500	≥ 1000	≤ 500				
		$\frac{1}{2}H_U < H_D \leq H_U$	≥ 300		≥ 1500	≥ 1000	≤ 500				
		$H_D > H_U$	≥ 300		≥ 2200	≥ 1000	≤ 500				

- A, B, C, D** Obstacles (murs/plaques déflectrices)
- E** Obstacle (toit)
- a, b, c, d, e** Espace de service minimum entre l'unité et les obstacles A, B, C, D et E
- e_B** Distance maximale entre l'unité et le bord de l'obstacle E, dans le sens de l'obstacle B
- e_D** Distance maximale entre l'unité et le bord de l'obstacle E, dans le sens de l'obstacle D
- H_U** Hauteur de l'unité
- H_B, H_D** Hauteur des obstacles B et D
- 1** Etanchéifiez le bas du cadre d'installation pour éviter à l'aide déchargé de retourner vers le côté aspiration par le bas de l'unité.
- 2** Un maximum de deux unités peut être installé.
- ⊘** Non permis

Rangées multiples d'unités 

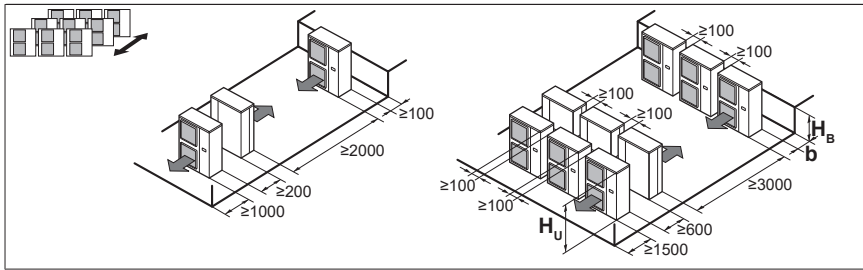

H_B H_U	b [mm]
$H_B \leq \frac{1}{2} H_U$	$b \geq 250$
$\frac{1}{2} H_U < H_B \leq H_U$	$b \geq 300$
$H_B > H_U$	⊘

Unités empilées (max. 2 niveaux) 

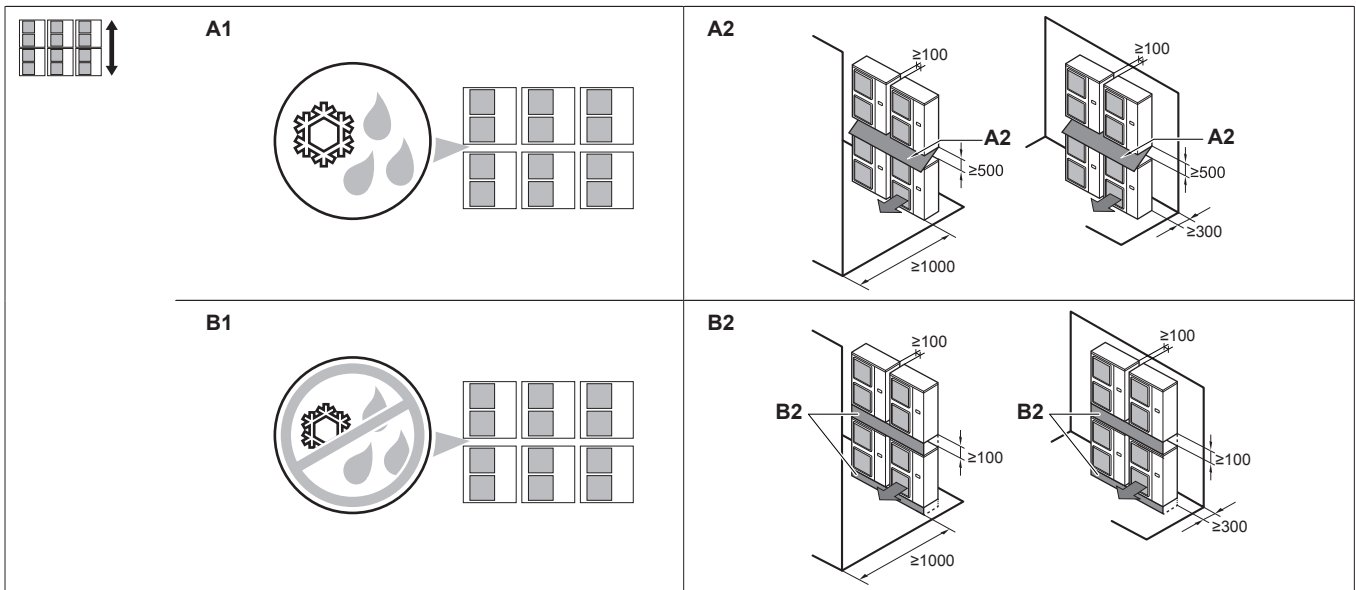

- A1=>A2** (A1) S'il y a danger de fuite de drainage et de gel entre les unités supérieure et inférieure...
 (A2) Alors, installez un toit entre les unités supérieure et inférieure. Installez l'unité supérieure suffisamment haut au-dessus de l'unité inférieure pour empêcher l'accumulation de glace sur la plaque inférieure de l'unité supérieure.
- B1=>B2** (B1) S'il n'y a pas de danger de fuite de drainage et de gel entre les unités supérieure et inférieure...
 (B2) Alors, il n'est pas nécessaire d'installer un toit, mais colmatez le creux entre les unités supérieure et inférieure pour éviter à l'air déchargé de retourner vers le côté aspiration via le bas de l'unité.

25.2 Schéma de tuyauterie: unité extérieure

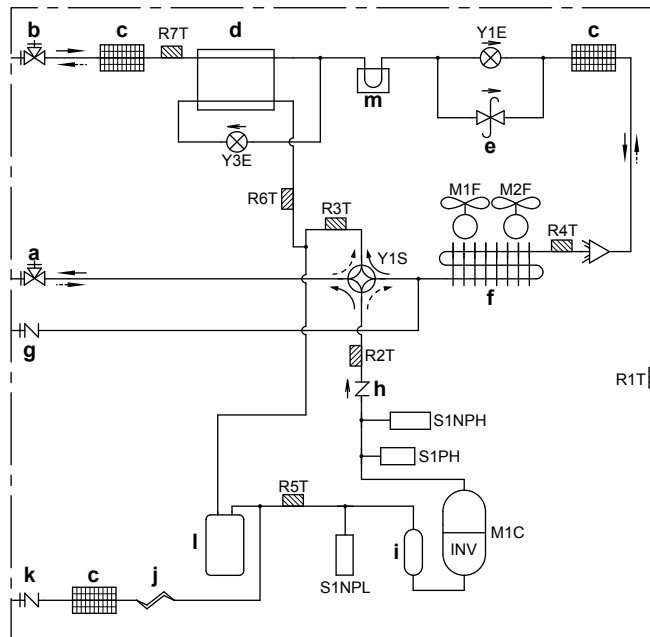

- a Vanne d'arrêt (gaz)
- b Vanne d'arrêt (liquide)
- c Filtre (3x)
- d Echangeur de chaleur de sous-refroidissement
- e Vanne de régulation de la pression
- f Échangeur thermique
- g Orifice d'entretien (haute pression)
- h Clapet anti-retour
- i Accumulateur du compresseur
- j Tube capillaire
- k Orifice d'entretien (charge de réfrigérant)
- l Accumulateur
- m Carte de circuits imprimés de dissipateur thermique (uniquement pour RXYSQ4~6_V)
- M1C Compresseur
- M1F-M2F Moteur du ventilateur
- R1T Thermistance (air)
- R2T Thermistance (décharge)
- R3T Thermistance (aspiration 1)
- R4T Thermistance (échangeur de chaleur)
- R5T Thermistance (aspiration 2)
- R6T Thermistance (échangeur thermique de sous-refroidissement)
- R7T Thermistance (tuyau de liquide)
- S1NPH Capteur haute pression
- S1NPL Capteur basse pression
- S1PH Pressostat de haute pression
- Y1E Vanne d'expansion électronique (principale)
- Y3E Soupape de sécurité électronique (échangeur thermique de sous-refroidissement)
- Y1S Electrovanne (soupape 4 voies)
- Chauffage
- ⇔ Rafraîchissement

25.3 Schéma de câblage: Unité extérieure

Le schéma de câblage électrique est fourni avec l'unité. Il est situé à l'intérieur du couvercle d'entretien.



Remarques concernant RXYSQ4~6_V:

- 1 Symboles (voir ci-dessous).
- 2 Pour X37A, se reporter au manuel d'installation des unités.
- 3 Se reporter au manuel d'installation ou d'entretien pour savoir comment utiliser les boutons poussoir BS1~BS5 et les microcommutateurs DS1-1 et DS1-2.
- 4 N'actionnez pas l'unité en court-circuitant le dispositif de protection S1PH.
- 5 Se reporter au manuel d'installation pour le câblage de connexion à la transmission intérieure-extérieure F1-F2.
- 6 En cas d'utilisation du système de commande centralisée, raccorder la transmission extérieure-extérieure F1-F2.

Remarques concernant RXYSQ4~6_Y:

- 1 Symboles (voir ci-dessous).
- 2 Pour X37A, se reporter au manuel d'installation des unités.
- 3 Se reporter au manuel d'installation ou d'entretien pour savoir comment utiliser les boutons poussoir BS1~BS4 et les microcommutateurs DS1-1 et DS1-2.
- 4 N'actionnez pas l'unité en court-circuitant le dispositif de protection S1PH.
- 5 Se reporter au manuel d'installation pour le câblage de connexion à la transmission intérieure-extérieure F1-F2.
- 6 En cas d'utilisation du système de commande centralisée, raccorder la transmission extérieure-extérieure F1-F2.

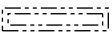
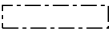
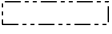
Symboles:

X1M	Borne principale
-----	Câblage de mise à la terre
<u>15</u>	Fil numéro 15
-----	Fil à prévoir
	Câble à prévoir
→ **/12.2	Le raccord ** se poursuit à la page 12, colonne 2
①	Plusieurs possibilités de câblage
	Option
	Pas installé dans le coffret électrique
	Câblage en fonction du modèle
	CCI

Légende pour le schéma de câblage RXYSQ4~6_V:

A1P	Carte de circuits imprimés (principale)
A2P	Carte de circuits imprimés (filtre)
A3P	Carte de circuits imprimés (sélecteur R/C) (option)
BS	Boutons poussoir (mode, réglage, retour, test, réinitialisation) (A1P)
C1	Condensateur (A1P)
DS1	Microcommutateur (A1P)
F1U	Fusible (T 56 A / 250 V) (A2P)
F3U, F4U	Fusible (T 6,3 A / 250 V) (A2P)
F6U	Fusible (T 5,0 A / 250 V) (A1P)
H*P	LED (moniteur d'entretien orange) (A1P)
HAP	LED allumée (moniteur d'entretien vert) (A1P)
HBP	LED clignotante (moniteur d'entretien vert) (A1P)
K11M	Contacteur magnétique (A1P)
K*R	Relais magnétique (A1P)
L*R	Réactance (A1P)
M1C	Moteur (compresseur)
M1F	Moteur (ventilateur supérieur)
M2F	Moteur (ventilateur inférieur)
PS	Alimentation de commutation (A1P)
Q1DI	Disjoncteur de fuite à la terre (non fourni)
R*	Résistance (A1P)
R1T	Thermistance (air)
R2T	Thermistance (évacuation)
R3T	Thermistance (aspiration 1)
R4T	Thermistance (échangeur de chaleur)
R5T	Thermistance (aspiration 2)
R6T	Thermistance (échangeur thermique de sous-refroidissement)
R7T	Thermistance (tuyau de liquide)
FINTH	Thermistance (aillette)
S1NPH	Capteur haute pression
S1NPL	Capteur basse pression
S1PH	Pressostat haute pression
S1S	Commutateur de commande d'air (option)
S2S	Sélecteur de rafraîchissement/chauffage (option)
V1R	Module d'alimentation IGBT (A1P)
V2R	Module diode (A1P)

V*T	Transistor bipolaire de grille isolée (IGBT) canal N (A1P)
V*D	Diode (A1P)
X*A	Connecteur PCB
X*M	Barrette de raccordement
X*Y	Connecteur
X37A	Connecteur (alimentation pour option PCB)
Y1E	Vanne d'expansion électronique (principale)
Y3E	Soupape de sécurité électronique (échangeur thermique de sous-refroidissement)
Y1S	Electrovanne (soupape 4 voies)
Z*C	Filtre antiparasite (âme en ferrite)
Z*F (A*P)	Filtre antiparasite

Légende pour le schéma de câblage RXYSQ4~6_Y:

A1P	Carte de circuits imprimés (principale)
A2P	Carte de circuit imprimé (inverseur)
BS*	Boutons poussoir (mode, réglage, retour, test, réinitialisation) (A1P)
C*	Condensateur (A2P)
DS1	Microcommutateur (A1P)
F1U, F2U	Fusible (T 31.5 A / 500 V) (A1P)
F1U	Fusible (T 5.0 A / 250 V) (A2P)
F3U, F4U, F5U	Fusible (T 6.3 A / 250 V) (A1P)
H*P	LED (moniteur d'entretien orange) (A1P)
HAP	LED allumée (moniteur d'entretien vert) (A*P)
K1M	Contacteur magnétique (A2P)
K*R	Relais magnétique (A*P)
L1R	Réactance
M1C	Moteur (compresseur)
M1F	Moteur (ventilateur supérieur)
M2F	Moteur (ventilateur inférieur)
PS	Alimentation de commutation (A2P)
Q1DI	Disjoncteur de fuite à la terre (non fourni)
R*	Résistance (A2P)
R1T	Thermistance (air)
R2T	Thermistance (décharge)
R3T	Thermistance (aspiration 1)
R4T	Thermistance (échangeur de chaleur)
R5T	Thermistance (aspiration 2)

R6T	Thermistance (échangeur thermique de sous-refroidissement)
R7T	Thermistance (tuyau de liquide)
R10T	Thermistance (ailette)
S1NPH	Capteur haute pression
S1NPL	Capteur basse pression
S1PH	Pressostat de haute pression
S1S	Commutateur de commande d'air (option)
S2S	Sélecteur de rafraîchissement/chauffage (option)
V1R	Module d'alimentation IGBT (A2P)
V2R, V3R	Module diode (A2P)
X*A	Connecteur PCB
X*M	Barrette à bornes
X*Y	Connecteur
X37A	Connecteur (alimentation pour option PCB)
Y1E	Vanne d'expansion électronique (principale)
Y3E	Soupape de sécurité électronique (échangeur thermique de sous-refroidissement)
Y1S	Electrovanne (soupape 4 voies)
Z*C	Filtre antiparasite (âme en ferrite)
Z*F	Filtre antiparasite

26 Glossaire

Distributeur

Distributeur commercial du produit.

Installateur agréé

Personne techniquement qualifiée pour installer le produit.

Utilisateur

Personne qui est le propriétaire du produit et/ou utilise le produit.

Législation en vigueur

Toutes les directives, lois, normes et/ou codes internationaux, européens, nationaux et locales qui concernent et s'applique à un certain produit ou application.

Société d'entretien

Société qualifiée qui peut effectuer ou coordonner l'entretien requis sur le produit.

Manuel d'installation

Manuel d'instructions spécifié pour un certain produit ou application, expliquant comment l'installer, le configurer et l'entretenir.

Mode d'emploi

Manuel d'instructions spécifié pour un certain produit ou application, expliquant comment l'utiliser.

Instructions de maintenance

Manuel d'instructions spécifié pour un certain produit ou application, qui explique (le cas échéant) comment installer, configurer, utiliser et/ou entretenir le produit ou l'application.

Accessoires

Les étiquettes, les manuels, les fiches d'information et les équipements qui sont livrés avec le produit et qui doivent être installés conformément aux instructions de la documentation d'accompagnement.

Équipement en option

Les équipements fabriqués ou approuvés par Daikin qui peuvent être combinés avec le produit conformément aux instructions de la documentation d'accompagnement.

Équipement non fourni

Les équipements NON fabriqués par Daikin qui peuvent être combinés avec le produit conformément aux instructions de la documentation d'accompagnement.





ERC

Copyright 2017 Daikin

DAIKIN EUROPE N.V.
Zandvoordestraat 300, B-8400 Oostende, Belgium

4P482277-1C 2024.03